

DAUERBRENNNER OFFRE DE LONGUE DURÉE 2019/2020

HAZET ARTILUX B&W INTERNATIONAL CHANNELLOCK
CONDOR DAWELL DRONCO DURLACH EZSTEP HK PORTER
HUBITOLS JWJ KUKKO MARKLINE METEC SYSTEME MINI MULE
OSBORN PEDDINGHAUS RUKO SCANGRIP SCHRÖDER TOUFIX
ULLMAN VIGOR VOGEL GERMANY WEICON WELLER WISS

WIR FÜHREN NUR QUALITÄTSPRODUKTE!
NOTRE DEVISE C'EST LA QUALITÉ!





166C

166N



178N-7

Werkzeugwagen HAZET-Assistent

Arbeitshöhe 1000 mm. Tischplatte Buche. Kunststoff-Kästen verstärkt. Geräumiger, hoher Unterkasten aus Stahlblech mit Gummi-Stoss-Schutz. Abmessungen L 725 x B 400 x H 1100 (640) mm, inkl. Vorhängeschloss. Farbe blau.

Chariots à outils HAZET Assistent

Hauteur de travail 1000 mm. Surface avec plateau en hêtre. Caissons en plastique, renforcés. Bac de base spacieux en tôle avec pare-chocs en caoutchouc. Dimensions: L 725 x P 400 x H 1100 (640) mm, avec cadenas, couleur bleu.

Nr./no.	Schubladen/tiroirs	kg	Liste	Action
166C	Säulen abschwengbar / collones rabattables	24,0	1604.00	1090.00

Ausführung mit Stahlblechunterkasten und abschwengbaren Säulen
Avec bac en tôle d'acier, colonnes rabattables, servant de poignées.

Nr./no.	Abmessungen / dimensions	kg	Liste	Action
166N	L 680 x B 350 x H 965 (500)	24,5	1523.00	970.00

Werkzeugwagen HAZET 177 / Chariots à outils HAZET 177

H 915 x B 779 x T 496 mm, Schubladen/tiroirs 519 x 348 mm.

Nr./no.	Schubladen/tiroirs	kg	Liste	Action
177-6	4 x 80 mm, 2 x 165 mm	60,0	1280.00	780.00
177-7	6 x 80 mm, 1 x 165 mm	62,0	1351.00	860.00

Werkzeugwagen HAZET 178N

Abmessungen H 1035 x B 780 x T 498 mm, mit Kantenschutz oben, Schubladen-Innenmasse 519 x 348 mm.

Chariots à outils HAZET 178N

Dimensions H 1035 x B 780 x T 498 mm, tous les bords supérieurs avec protection anti choc. Dimensions intérieurs des tiroirs 519 x 348 mm.

Nr./no.	Schubladen/tiroirs	kg	Liste	Action
178N-7	5 x 80 mm, 2 x 165 mm	74,1	1523.00	990.00

Neue Werkstattwagen-Generation Assistent 179 N

In der Werkstattwagen-Generation Assistent 179 N gibt es vier Modelle in drei verschiedenen Baureihen, die sich jeweils in ihrer Breite und der Ausführung der Arbeitsplatte unterscheiden: 179 N / 179 N X, 179 N XL und 179 N XXL. Alle Modelle mit einem «X» in der HAZET Nummer, verfügen serienmässig über eine Edelstahl-arbeitsplatte und einen Edelstahl-Fahrgriff. Das Modell 179 N hat eine Kunststoff-Arbeitsplatte und einen schwarz gepulverten Metallfahrgriff. Jeder «Assistent» verfügt nun über eine doppelwandige, vollständig verschweisste Konstruktion und neuen Kantenschutz mit innenliegendem Dämpfungskonzept. Darüber hinaus sorgen einerseits der ergonomisch optimierte Fahrgriff und andererseits Leichtlaufrollen für eine bessere Wendigkeit auch bei hoher Last. Alle Schubladen verfügen jetzt über einen automatischen Selbsteinzug, der die Schublade schnell und sicher in der Endlage positioniert. Die neue hochsichere Schliessanlage mit Schloss auf der linken Seite des Wagens schützt den wertvollen Inhalt vor ungewolltem Zugriff. Schloss und Schlüssel sind dadurch besser gegen Beschädigungen geschützt. Dank eines neuen Trennblechkonzepts besteht nun auch die Möglichkeit, Schubladen in der Tiefe statt nur in der Breite zu unterteilen. Alle Wagen werden komplett montiert beim Kunden angeliefert, bedeutet nur noch «Auspacken und Loslegen».

Nouvelle génération de chariots d'atelier Assistent 179 N

Dans la génération de chariots d'atelier Assistent 179 N, il existe quatre modèles en trois séries différentes, chacune avec une largeur et un plan de travail différents : 179 N / 179 N X, 179 N XL et 179 N XXL. Tous les modèles avec un «X» dans le numéro HAZET ont un plan de travail en acier inoxydable et une poignée en acier inoxydable en standard. Le modèle 179 N est équipé d'un plan de travail en plastique et d'une poignée en métal laqué époxy noir. Chaque «assistant» dispose désormais d'une construction à double paroi, entièrement soudée et d'une nouvelle protection des arêtes avec un concept d'amortissement interne. De plus, la poignée de commande ergonomique optimisée d'une part et les roulettes à roulement souple d'autre part assurent une meilleure maniabilité même avec des charges élevées. Tous les tiroirs sont désormais équipés d'un mécanisme de fermeture automatique qui positionne le tiroir rapidement et en toute sécurité en position finale. Le nouveau système de fermeture de haute sécurité avec serrure sur le côté gauche du chariot protège le contenu de valeur contre tout accès non désiré. La serrure et la clé sont ainsi mieux protégées contre les dommages. Grâce à un nouveau concept de plaque de séparation, il est désormais possible de diviser les tiroirs en profondeurs au lieu de largeurs. Tous les chariots sont livrés complètement montés chez le client, c'est-à-dire seulement «déballer et démarrer».



Werkzeugwagen HAZET 179 N / 179 NX

Abmessungen H 1020 x B 786 x T 518 mm, Schublade Innenmass 522 x 398 mm. Schubladen belastbar mit 25 kg.

Chariots à outils HAZET 179 N / 179 NX

Dimensions H 1020 x L 786 x P 518 mm, dimensions intérieures du tiroir 522 x 398 mm. Tiroirs chargeables de 25 kg.

Nr./no.	Arbeitsplatte / Plateau	Schubladen/tiroirs	kg	Liste	Action
179N-6	Kunststoff / plastique	3 x 77 mm, 3 x 162 mm	90,0	2160.00	1490.00
179N-7	Kunststoff / plastique	5 x 77 mm, 2 x 162 mm	90,0	2220.00	1575.00
179N-8	Kunststoff / plastique	7 x 77 mm, 1 x 162 mm	90,0	2390.00	1699.00
179NX-6	Edelstahl / inox	3 x 77 mm, 3 x 162 mm	90,0	2290.00	1595.00
179NX-7	Edelstahl / inox	5 x 77 mm, 2 x 162 mm	90,0	2330.00	1640.00
179NX-8	Edelstahl / inox	7 x 77 mm, 1 x 162 mm	90,0	2530.00	1740.00

Werkzeugwagen HAZET 179 N XL

Abmessungen H 1020 x B 959 x T 518 mm, Schublade Innenmass 696 x 398 mm. Schubladen belastbar mit 40 kg.

Chariots à outils HAZET 179 N XL

Dimensions H 1020 x L 959 x P 518 mm, dimensions intérieures du tiroir 696 x 398 mm. Tiroirs chargeables de 40 kg.

Nr./no.	Arbeitsplatte / Plateau	Schubladen/tiroirs	kg	Liste	Action
179NXL-6	Edelstahl / inox	3 x 77 mm, 3 x 162 mm	125,0	3460.00	2360.00
179NXL-7	Edelstahl / inox	5 x 77 mm, 2 x 162 mm	125,0	3630.00	2499.00
179NXL-8	Edelstahl / inox	7 x 77 mm, 1 x 162 mm	125,0	3790.00	2560.00

Werkzeugwagen HAZET 179 N XXL

Abmessungen H 1020 x B 1133 x T 518 mm, Schublade Innenmass 870 x 398 mm. Schubladen belastbar mit 40 kg.

Chariots à outils HAZET 179 N XXL

Dimensions H 1020 x L 1133 x P 518 mm, dimensions intérieures du tiroir 870 x 398 mm. Tiroirs chargeables de 40 kg.

Nr./no.	Arbeitsplatte / Plateau	Schubladen/tiroirs	kg	Liste	Action
179NXXL-7	Edelstahl / inox	5 x 77 mm, 2 x 162 mm	145,0	4460.00	2950.00
179NXXL-8	Edelstahl / inox	7 x 77 mm, 1 x 162 mm	145,0	4710.00	3050.00



179N-7



179NX-7



179NXL-7



179NXXL-7

Werkbank HAZET 179 NW mit Türe

Abmessungen H 965 x B 1150 x T 600 mm, Schublade Innenmass 522 x 398 mm. Schubladen belastbar mit 25 / 40 kg. Mit Türe.

Etabli mobil HAZET 179 NW avec porte

Dimensions H 968 x L 1150 x P 600 mm, dimensions intérieures du tiroir 522 x 398 mm. Tiroirs chargeables de 25 / 40 kg. Avec porte.

Nr./no.	Arbeitsplatte / Plateau	Schubladen/tiroirs	kg	Liste	Action
179NW-7	Holz / bois	6 x 76 mm, 1 x 161 mm	120,0	3290.00	2250.00





Werkzeugwagen HAZET 177

Mit 119-teiligem Werkzeugsatz.

Chariots à outils HAZET 177

Complet avec un jeu de 119 outils.

Nr./no.	mit Wagen /avec chariot:	kg	Liste	Action
177-7/119	177-7		2340.00	1640.00



Werkzeugwagen HAZET 178N

Mit 147-teiligem Werkzeugsatz.

Chariots à outils HAZET 178N

Complet avec un jeu de 147 outils.

Nr./no.	mit Wagen /avec chariot:	kg	Liste	Action
178N-7/147	178N-7	93,0	3040.00	1875.00



Werkzeugwagen HAZET 179N

Mit 220-teiligem Werkzeugsatz.

Chariots à outils HAZET 179N

Complet avec un jeu de 220 outils.

Nr./no.	mit Wagen /avec chariot:	kg	Liste	Action
179N-7/220	179N-7	106,0	5220.00	3470.00

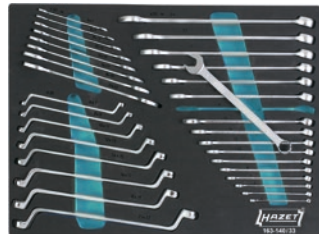

Werkzeugwagen HAZET 179N

Mit 300-teiligem Werkzeugsatz.

Chariots à outils HAZET 179N

Complet avec un jeu de 300 outils.

Nr./no.	mit Wagen / avec chariot:	kg	Liste	Action
179N-8-RAL7021/300	179N-8-RAL7012	128,0	10120.00	5950.00

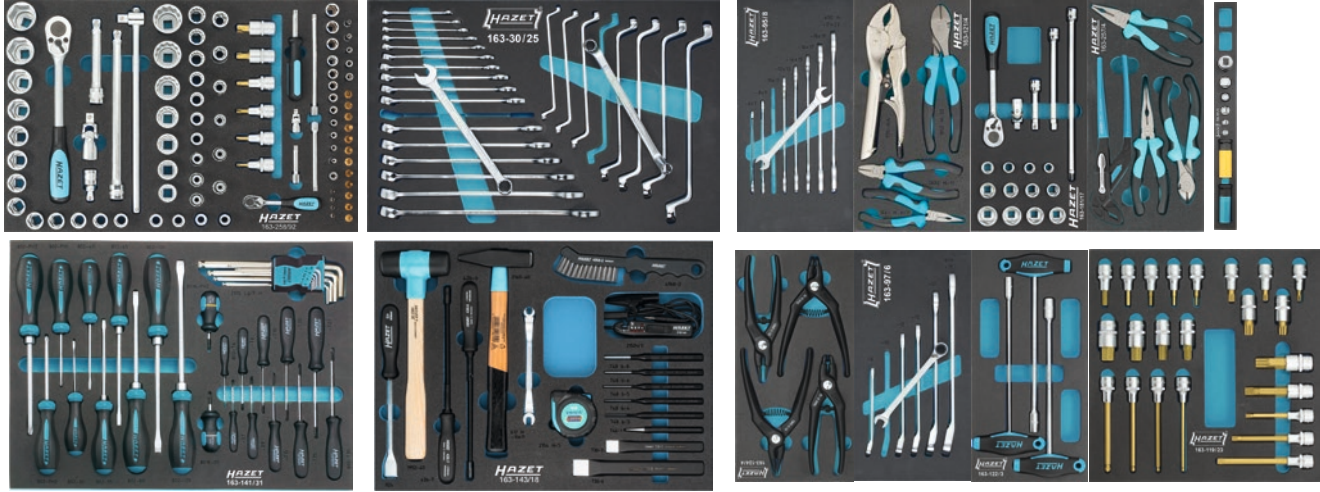

Werkzeugwagen HAZET 179NXL

Mit 265-teiligem Werkzeugsatz.

Chariots à outils HAZET 179NXL

Complet avec un jeu de 265 outils.

Nr./no.	mit Wagen / avec chariot:	kg	Liste	Action
179NXL-7/265	179NXL-7	131,0	6980.00	4450.00



Werkzeugwagen HAZET 179NXXL

Mit 340-teiligem Werkzeugsatz.

Chariots à outils HAZET 179NXXL

Complet avec un jeu de 340 outils.

Nr./no.	mit Wagen / avec chariot:	kg	Liste	Action
179NXXL-7/340	179NXXL-7	131,0	7000.00	5100.00

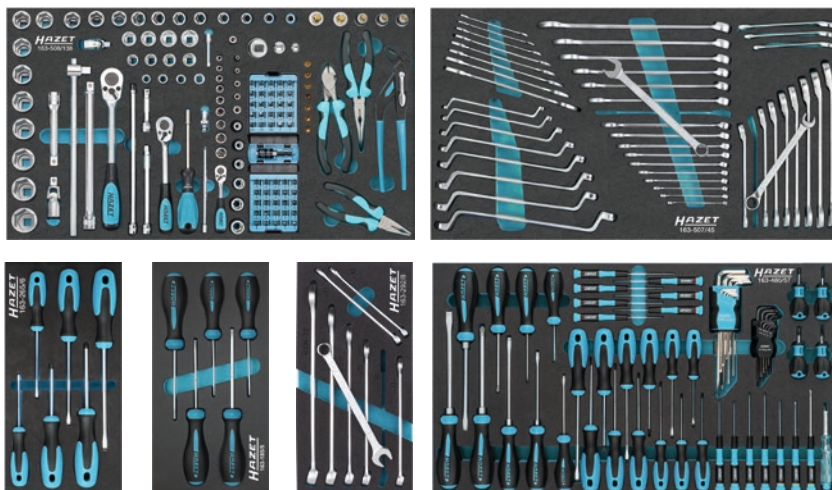

HAZET SWISS EDITION



Werkzeugwagen HAZET 178N

Mit 144-teiligem Werkzeugsatz.

Chariots à outils HAZET 178N

Complet avec un jeu de 144 outils.

Nr./no.	mit Wagen /avec chariot:	kg	Liste	Action
179NX-7/144CH	179NX-7	91,0	4902.00	3198.00
178N-7/144CH	178N-7	74,0	4095.00	2695.00

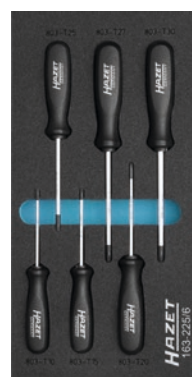

PB Swiss Tools*

KNIPEX**

* PB Swiss Tools

8100 1	Gr. 1	8100 5	Gr. 5	8182 1-80	PZ 1
8100 2	Gr. 2	8100 6	Gr. 6	8192 2-100	PZ 2
8100 3	Gr. 3	8190 1-80	PH 1		
8100 4	Gr. 4	8190 2 -100	PH 2		

** Knipex

8701 250	Wasserpumpenzange 250 mm	2615 200	Telefonzange 200 mm
0305 180	Kombi-Zange 180 mm	7405 180	Seitenschneider 180 mm

Servicewagen HAZET

Flexibel und stabil für alle Zwecke. 7-fach höhenverstellbar. Stabile Stahlblech-Konstruktion, Tragkraft pro Boden: 50 kg. Graue spurlose Elastikrollen ermöglichen ruhigen Lauf. Geeignet für HAZET Safety-Insert-System, 2-Komponenten-Weichschaum-Einlage.

Servantes de service HAZET

Flexible et stable pour tous les emplois, réglable en hauteur sur 7 positions (plateau du milieu). Construction stable en tôle d'acier, capacité de charge par plateau: 50 kg. Compatibles avec tous les systèmes de rangement HAZET.

Nr./no.	Abmessung / dimensions	kg	Liste	Action
167-3	H 898,5 x 890 x 542 mm	25,4	403.60	290.00
167-3S	H 898,5 x 888 x 540,6 mm	25,4	443.60	325.00

Montagewagen XXL

Flexibel und stabil für alle Zwecke, Arbeitsplatte: Holz-Multiplex-Birke, auswechselbar. Stirnseitige Lochwände zur Anbringung von Zubehör. Einfaches Bewegen auch bei hoher dynamischer Last, graue spurlose Elastikrollen ermöglichen ruhigen Lauf. Maximale Gesamttragkraft (dynamisch): 500 kg.

Servante de montage XXL

Flexible et stable pour tous les emplois. Plateau de travail : bois de bouleau multistratifié, interchangeable. Panneau frontal perforé pour accrocher des accessoires. Manoeuvre facile même en cas de charge dynamique élevée. Capacité de charge maximale (dynamique) : 500 kg.

Nr./no.	Abmessung / dimensions	kg	Liste	Action
167XXL	H 1000 x 1165,5 x 585,5 mm	63,9	1175.00	799.00

Multi Table

Table um 90° nach unten einklappbar, 15-fach höhenverstellbar (Raster: 25 mm), stabile Schweiß-Konstruktion. Einfaches Bewegen auch bei hoher dynamischer Last. Passt unter Fahrzeuge mit Bodenhöhe grösser als 130 mm. Tragkraft Table: 35 kg. Maximale Gesamttragkraft (dynamisch): 150 kg.

Multi Table

Table rabattable à 90° vers le bas, réglable en hauteur sur 15 positions (crans : 25 mm), manoeuvre facile même en cas de charge dynamique élevée. Passe sous les véhicules ayant une garde au sol supérieure à 130 mm, capacité de charge de la table : 35 kg, capacité de charge maximale : 150 kg.

Nr./no.	Abmessung / dimensions	kg	Liste	Action
167T	H 950 - 1300 x 740 x 810 mm	17,9	557.80	399.00

Werkzeugkiste HAZET

5-teilig, 530 x 200 x 200 mm. Stabile Profiqualität aus 1,0 mm-Stahlblech, inkl. Vorhängeschloss.

Caisse à outils HAZET

Avec 5 compartiments, 530 x 200 x 200 mm, très rigide, tôle 1,0 mm avec cadenas.

Nr./no.	kg	Liste	Action
190L	5,2	121.00	84.00

Rollbrett

Aus hochfestem Kunststoff, ergonomisch geformt mit Werkzeug-Ablagen und Kleinteilfächern und grossen, leichtgängigen Lenkrollen, ölfest und geräuscharm. Belastbar bis 130 kg, Abmessungen 115 x 1030 x 480 mm.

Chariot de visite

En matière plastique très résistant, de forme ergonomique avec des bacs pour outils et petites pièces. Munie des roulettes pivotantes, résistantes à l'huile et peu bruyant. Charge max. 130 kgs.

Nr./no.	kg	Liste	Action
195-2	5,8	247.00	165.00

Roll-Liege

Liege und Sitz in Einem! Schneller Wechsel, leicht zu reinigende, gepolsterte Liegefläche. Robuster Stahlrohrrahmen mit 6 grossen Lenkrollen. Abmessungen 1198 x 450 x 130 (in Liegeposition), Sitzfläche 300 x 310 mm, Sitzhöhe 420 mm.

Chariot de visite transformable

Chariot et siège «en un»! Changement rapide, surface capitonnée avec un entretien facile. Châssis en tubes d'acier robuste avec 6 grandes roulettes pivotantes. 1198 x 450 x 130 (position chariot), dimension du siège 300 x 310 mm, hauteur 420 mm.

Nr./no.	kg	Liste	Action
195-3	9,0	211.00	145.00

Lieferung ohne abgebildetes Zubehör.
Livraison sans les accessoires illustrés

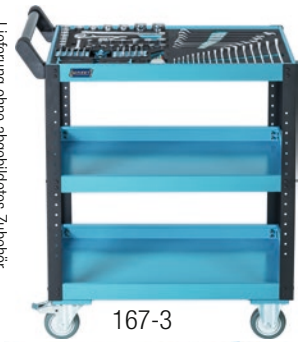

167-3



167-3S



167XXL

Lieferung ohne abgebildetes Zubehör
Livraison sans les accessoires illustrés



167T



190L



195-2



195-3



195-4

Arbeits-Sitz

Sitzfläche Ø 320 mm, gepolstert, leicht zu reinigen, inkl. 2 Werkzeugablagen, drehbar.

Siège de travail

Siège capitonné Ø 320 mm, facile à nettoyer, avec 2 plateaux pour poser des outils.

Nr./no.	Höhe / hauteur	Tragkraft / cap.charge	kg	Liste	Action
195-4	380 – 510 mm	150 kg	6,0	176.50	126.00



197-3

Magnetschale

Zur Aufbewahrung von Kleinteilen wie z.B. Schrauben etc. Mit Magnet zur Befestigung.

Bol magnétique

Pour garder les petites pièces, par ex. vis etc. En plastique. A maint permet la fixation aux servantes etc.

Nr./no.	Durchmesser / diamètre	Liste	Action
197-3	150 mm	19.10	14.50



197N-1

Mehrzweckwanne

Für den Öl-/Ölfiterwechsel und zum Reinigen von Teilen.

Bac multi-usage

Pour la vidange d'huiles/le changement de filtres à huile et le nettoyage de pièces.

Nr./no.	Inhalt / contenu	Liste	Action
197N-1	6 L	20.90	15.50
197-2	16 L	70.50	54.00
197-50	50 L	92.70	72.00



197-2

Düseninsteller – Scheibenwaschanlage / Magnet

Teleskop-Magnet und Spitze zum Einstellen der Düsen von Scheibenwaschanlagen.

Appareil de réglage des gicleurs d'essuie-glaces / Aiment télescopique

Aimant télescopique. La pointe permet le réglage des gicleurs du système d'essuie-glaces.



4850-1

Nr./no.	Länge / longueur	Liste	Action
4850-1	155 – 670 mm	20.60	15.50



1987N-4

Arbeitshandschuhe HAZET

Mit Mikro-Schaumbeschichtung, atmungsaktiv und wasserabweisend.

Gants de travail HAZET

Revêtus de micro-mousse avec aération, hydrofuge.

Nr./no.	Liste	Action
1987N-4	9.80	6.90



199-4

Sprühflasche, wiederbefüllbar

Zur Verw. mit Multifunktionssprays, wie zB. Kriechöl, Rostlöser sowie Felgen- und Bremsenreiniger.

Vaporisateur, rechargeable

Pour une utilisation avec des sprays multifonctions, p. ex. l'huile pénétrante ou autre produit dégrissant ainsi que les produits de nettoyage pour les jantes et les freins.

Nr./no.	Inhalt / contenu	Liste	Action
199-4	0,2 L	123.40	92.00



199N-1

199-3

Vordruck-Spritzgerät

Neuer, gekapselter Pumpmechanismus erhöht Beständigkeit gegen Chemikalien.

Pulvérisateur à pression préalable

Nouveau mécanisme de pompage encapsulé améliorant la résistance aux produits chimiques.

Nr./no.	Inhalt / contenu	Liste	Action
199N-1	1,0 L	64.70	44.50
199-3	0,75L Zum Erzeugen von Schaum / Pour la production d'une mousse	67.80	52.00

Schraubenziehersatz VSM HAZET

Nach Schweizer Norm VSM 35601 aus hochwertigem Spezial-Stahl mattverchromt. Neuer 2-Komponenten-Griff! Ballig für hohe Drehmomentübertragung, rutsicher auch mit överschmierten Händen. Resistent gegen Benzin, Säure, Skydrol, Bremsflüssigkeit etc. Auch einzeln erhältlich bis Grösse 6.

Jeu de tournevis VSM HAZET

Selon la norme VSM 35601 en alliage de haute qualité chromées mat. Nouveau manche à 2 composants! Grand diamètre pour un couple dynamométrique élevé, antidérapant. Résistant à l'essence, l'acide et au liquide de frein. Aussi unique jusqu'à grandeur 6.

Nr./no.	Grössen / tailles	Liste	Action
801VSM/6	VSM 1 / 2 / 3 / 4 / PH1 / PH2	77.00	49.00
801VSM/1-6	VSM 1 / 2 / 3 / 4 / 5 / 6	88.70	56.00



801VSM/6

Schraubenziehersatz VSM HAZET

Nach Schweizer Norm VSM 35601 aus hochwertigem Spezial-Stahl mattverchromt. Griffe aus Durethan.

Jeu de tournevis VSM HAZET

Selon la norme VSM 35601. Lames en alliage de haute qualité chromées mat, manches en Durethan.

Nr./no.	Grössen / tailles	Liste	Action
800/6	VSM 1 / 2 / 3 / 4 / 5 / 6	87.00	54.00
800/6-1	VSM 1 / 2 / 3 / 4 / PH1 / PH2	76.60	45.00
800SB/8	VSM 1 / 2 / 3 / 4 / 5 / 6 / PH1 / PH2	110.00	68.00



800/6-1

Schraubenziehersätze HAZET

Klingen aus hochwertigem Spezial-Stahl, mattverchromt, Spitze brüniert. Mit Aufhängeloch im Griff. Rutschfester HAZET 3-Komponenten-Griff für eine hohe Kraftübertragung.

Jeux de tournevis HAZET

Lames en alliage de haute qualité chromées mat, pointes brunies. Nouveau manche à 3 composants avec un trou pour accrochage.

Nr./no.	Grössen / tailles	Liste	Action
810/6	0,5x3,0 / 0,8x4,0 / 1,0x5,5 / 1,2x6,5 / PH2 / PH3	41.50	28.00
810T/6	T10 / T15 / T20 / T27 / T30	62.10	39.90
810/6PZ	0,5x3,0 / 0,8x4,0 / 1,0x5,5 / 1,2x6,5 / PZ1 / PZ2	41.50	28.50



810/6

Magnetisier- / Entmagnetisier-Werkzeug

Zum Magnetisieren von Schraubendrehern, Werkzeugen und eisenhaltigen Kleinteilen.

Outils de magnétisation / démagnétisation

Pour la magnétisation des tournevis, outils et petites pièces contenant du fer.

Nr./no.	Liste	Action
810MGT	11.40	9.00



810MGT

Ringgabelschlüssel mit Rätzsche

Aus CrV-Stahl, verchromt. Ringseite mit Feinzahnrätzsche, 72 Zähne, umschaltbar, 13° abgebogen.

Clé mixte à cliquet

En acier au CrV, chromée. Côté anneau avec cliquet à denture fine, 72 dents, réversible, coudée de 13°.

Nr./no.	mm	Liste	Action	Nr./no.	mm	Liste	Action
606-8	8	38.90	27.00	606-17	17	55.20	39.00
606-9	9	38.90	27.00	606-18	18	58.90	41.00
606-10	10	40.10	27.00	606-19	19	58.90	41.00
606-11	11	41.90	30.00	606-21	21	86.70	61.00
606-12	12	44.10	31.00	606-22	22	86.70	61.00
606-13	13	47.00	33.00	606-24	24	109.40	77.00
606-14	14	48.80	34.50	606-27	27	147.00	103.00
606-15	15	51.00	35.80	606-30	30	174.00	122.50
606-16	16	53.10	37.00	606-32	32	199.60	140.00



606-17

Ringgabelschlüssel-Satz

Der Satz enthält je ein Stück: 606-8, -10, -13, -17, -19 mm

Jeu de clés mixtes à cliquet

Le jeu contient une pièce de chaque: 606-8, -10, -13, -17, -19 mm

Nr./no.	Liste	Action
606/5	221.30	122.00



606/5



600N/17N



603/17H



600LG-17



600LG/12



Ringgabelschlüssel-Sätze

17-teilig, aus CrV-Stahl, verchromt, schlank, dünnwandig, Köpfe poliert.

Jeux de clés mixtes à cliquet

17 pièces, en acier CrV, chromées, minces, têtes polies.

Nr./no.	mm	Liste	Action
Ring 15° gebogen, lang DIN 3113/A/coudé de 15°, longue DIN 3113/A			
600N/17N	7 - 27 mm	472.40	330.00
Ring 10° gekröpft, kurz DIN 3113/B/contre-coudé 10°, courte 3113/B			
603/17H	mit Halter /avec support 6 - 24 mm	414.80	315.00
603/17	ohne Halter /sans support 6 - 24 mm	395.00	305.00

Ringgabelschlüssel extra lang

Belastbarkeit mindestens doppelt so hoch wie DIN. Extra lang, schlanke Bauform.

Clé mixte. extra longue

Capacité de charge au moins deux fois plus élevée que la norme DIN. Extra longue, forme fine.

Nr./no.	mm	Liste	Action	Nr./no.	mm	Liste	Action
600LG-10	10	20.50	15.00	600LG-19	19	41.90	31.00
600LG-11	11	22.70	16.50	600LG-21	21	44.40	33.60
600LG-12	12	23.20	17.50	600LG-22	22	47.20	35.00
600LG-13	13	25.20	18.50	600LG-24	24	56.50	42.50
600LG-14	14	26.30	19.50	600LG-27	27	65.80	49.50
600LG-15	15	29.60	22.70	600LG-30	30	81.40	60.50
600LG-16	16	34.60	26.80	600LG-32	32	91.90	68.00
600LG-17	17	38.90	28.80	600LG-36	36	107.40	83.50
600LG-18	18	40.10	30.50	600LG-41	41	135.60	100.00

Ringgabelschlüssel-Sätze, extra lang

Belastbarkeit mindestens doppelt so hoch wie DIN. Extra lang, schlanke Bauform.

Jeux de clés mixtes, extra longue

Capacité de charge au moins deux fois plus élevée que la norme DIN. Extra longue, forme fine.

Nr./no.	Liste	Action
600LG/8	600LG-10,-13,-14,-17,-19,-24,-27,-32	359.00 270.00
600LG/10	600LG-10,-11,-12,-13,-14,-15,-16,-17,-18,-19	293.00 225.00
600LG/12	600LG-10,-11,-12,-13,-14,-17,-19,-22,-24,-27,-30,-32	493.00 374.00
600LG/13	600LG-10,-11,-12,-13,-14,-15,-16,-17,-18,-19,-21,-22,-24	425.20 323.00

Gabelschlüssel PEDDINGHAUS (DIN 894)

Aus Spezialstahl geschmiedet, brüniert. Hohe Zugfestigkeit.

Clés à fourche selon PEDDINGHAUS (DIN 894)

En acier spécial, forgée, brunie. De haute résistance.

Nr./no.	S	A	L	Action	Nr./no.	S	A	L	Action
9007060001	6	3,5	7,5	3.00	9007340001	34	13	29	13.30
9007070001	7	3,5	8	3.00	9007350001	35	14	31	14.40
9007080001	8	4	9	3.00	9007360001	36	14	32	15.60
9007090001	9	4,5	10	3.10	9007380001	38	14	33	17.30
9007100001	10	5	11	3.10	9007400001	40	15	35	18.40
9007110001	11	5,5	12	3.40	9007410001	41	15	35	18.70
9007120001	12	5,5	12	3.70	9007420001	42	15	35	21.00
9007130001	13	6	13	3.70	9007460001	46	16	38	23.00
9007140001	14	6	14	3.70	9007480001	48	16	40	27.70
9007150001	15	6	15	4.70	9007500001	50	17	42	33.40
9007160001	16	6,5	16	4.70	9007550001	55	18	46	37.70
9007170001	17	6,5	16	4.70	9007600001	60	19	50	48.20
9007180001	18	6,5	17	4.70	9007650001	65	20	54	57.40
9007190001	19	7,5	18	5.10	9007700001	70	21	54	94.80
9007210001	21	8,5	19	6.00	9007750001	75	22	58	86.80
9007220001	22	8,5	20	6.70	9007800001	80	22	62	134.70
9007240001	24	9,5	22	7.30	9007850001	85	22	67	169.10
9007270001	27	11	24	8.70	9007900001	90	23	70	224.50
9007280001	28	11	24	9.60	9007950001	95	25	73	225.10
9007300001	30	11	26	10.20	9007990001	100	26	76	244.80
9007320001	32	13	28	11.40					

Schlag-Ringschlüssel (DIN 7444) KUKKO

Für die Anwendungsbereiche NFZ, Rohrindustrie, Tankreinigung, petrochemische Industrie, Stahlbau, Bergbau usw.

Clés polygonales à frapper (DIN 7444) KUKKO

Domaines d'application : véhicules utilitaires, industrie de la tuyauterie, nettoyage de citernes, industrie pétrochimique, construction métallique, exploitation minière, etc.

Nr./no.	mm	Länge	Liste	Action	Nr./no.	mm	Länge	Liste	Action
406-24	24	160	30.00	19.00	406-65	65	290	130.00	95.00
406-27	27	180	33.00	23.00	406-70	70	320	142.00	103.00
406-30	30	190	40.00	28.00	406-75	75	325	160.00	114.00
406-32	32	195	42.00	30.00	406-80	80	345	220.00	159.00
406-34	34	195	52.00	37.00	406-85	85	360	270.00	195.00
406-36	36	205	52.00	37.00	406-90	90	400	320.00	234.00
406-38	38	205	53.00	39.00	406-95	95	400	360.00	265.00
406-41	41	225	70.00	49.00	406-100	100	400	410.00	297.00
406-46	46	240	71.00	51.00	406-105	105	435	570.00	415.00
406-50	50	250	80.00	59.00	406-110	110	435	620.00	455.00
406-55	55	270	90.00	66.00	406-115	115	435	680.00	498.00
406-60	60	270	100.00	72.00	406-120	120	480	1480.00	1075.00



Seegerzangen-Sätze HAZET

Mit verschraubten, metallverstärkten Kunststoffgriffen. Die Doppelkonus-Spitzen verhindern Abrutschen vom Ring.

Jeux de pinces pour circlips

Avec des branches vissées renforcées de métal. Les pointes à double-cône évitent le glissement de l'anneau.

Nr./no.	Größen / tailles	Liste	Action
1845/4	A-19, B-19, C-19, D-19	122.40	78.50
1845/8	A-10, A-19, B-10, B-19, C-8, C-19, D-8, D-19	307.40	205.00



1845/8

Wasserpumpenzangen HAZET

CrV-Stahl, verchromt, Kopf poliert, induktiv gehärtet. Hinterfräste Führungsrillen, mit Fingerklemmschutz, Schenkel mit Kunststoff-Griffhülle.

Pinces multiprises HAZET

En acier CrV, chromée, tête trempée et polie, rainures de guidage dépouillé à la fraise, butée de sécurité, branches gainées de pvc.

Nr./no.	L mm	● / ■	Liste	Action
760N-1	180	30 mm / 45 mm	67.40	49.50
760N-2	260	50 mm / 65 mm	82.20	61.00
760N-3	310	65 mm / 80 mm	115.60	86.50
760N-4	415	110 mm / 120 mm	161.60	119.00

Mit Schnellhebelbetätigung / avec la fonction de positionnement rapide par levier.

760-2	260	50mm / 50mm	Rechtshand/ pour les droitiers	80.70	60.00
760L-2	260	50mm / 50mm	Linkshand/ pour les gauchers	94.40	65.00



760N-2



760-2

Zangensatz HAZET

Mit ergonomischen 2-Komponenten-Griffhüllen, aus Spezialstahl.

Jeu de pinces HAZET

Manches à deux composants, en acier spécial.

Nr./no.	L mm	Typ / type	Liste	Action
1859SPC/3		3-teiliges Set / jeu avec 3 pcs.	118.60	69.00



1859SPC/3

Schlauchklemmen-Zangen HAZET

Für Federbandschellen, mit drehbaren Backen, z.B. bei VW-Audi, Opel.

Pinces pour colliers HAZET

Pour les brides à ressorts avec mâchoires pivotantes, par exemple VW-Audi, Opel.

Nr./no.	L mm	Spannweite / ouverture	Marke / marque	Liste	Action
798-5	210	6-12 mm	VW-Audi, Opel	77.90	55.00



798-5



856-1



853-1



854



854T



854X



863MBIT/33

Steckschlüssel-Satz 1/4" HAZET SmartCase

38-teilig. Neues ergonomisches Design, komfortables Handling durch jederzeit griffbereite Betätigungs-Werkzeuge. Box mit Anti-Rutschbeschichtung, klappbar bis 220°, Abmessungen 180 x 98 x 52 mm.

Jeu de douilles 1/4" HAZET SmartCase

38 pièces. Nouveau design ergonomique. Maniement confortable, les outils de manoeuvre sont toujours à la portée de main. Boîte avec revêtement anti-glisse, à ouvrir jusqu'à 220°, dimensions 180 x 98 x 52 mm.

Nr./no.	■	Werkzeuge / outils	Liste	Action
856-1	6.3 1/4	38-teilig / 38 pièces	321.80	228.00
850-5,5-6-7-8-9-10-11-12-13-14;863P;866;867-2-4;869;2204-3-4-5-6-7;2208-6-10-11;2215-PH1-PH2-PH3;2216-PZ1-PZ2-PZ3;2223-T10H-T15H-T20H-T25H-T27H-T30H-T40H;2250-1;2304				

Steckschlüssel-Sätze 1/4" HAZET SmartCase

Steckschlüssel-Sätze im modernen SmartCase (1/9) aus robustem ABS-Kunststoff. Mit Aufstellfunktion für schnellen und ergonomischen Werkzeugzugriff. Deckel als Ablagefläche für entnommene Werkzeuge oder Kleinteile nutzbar. Verpackung innen im Safety-Insert-System mit 2-Komponenten-Weichschaum-Einlage. Einlagen auch passend für HAZET-Assistent. Abmessungen H 185 x B 153 x T 52 mm.

Jeux des douilles 1/4" HAZET SmartCase

Jeux des douilles dans caisse à outils SmartCase (1/9). Design moderne avec support proposant l'accès rapide et ergonomique aux outils. En plastique ABS robuste. Couvercle sert de dépôt pour les outils et petites pièces. Garniture en mousse souple bimatière Safety-Insert-System, garniture également appropriée aux servantes d'atelier HAZET Assistent. Dimensions H 185 x L 153 x P 52 mm.

Nr./no.	■	Werkzeuge / outils	Liste	Action
853-1	6.3 1/4	36-teilig / 36 pièces	338.40	232.00
850-5,5-6-7-8-9-10-11-12-13-14;2204-3-4-5-6-7;2208-6-10-11;2215-PH1-PH2-PH3;2216-PZ1-PZ2-PZ3;2223-T10H-T15H-T20H-T25H-T27H-T30H-T40H;2250-1;863P;866U;867-2,-4				

Nr./no.	■	Werkzeuge / outils	Liste	Action
854	6.3 1/4	30-teilig / 30 pièces	429.00	299.00
Mit TIN-beschichteten Schraubendreher-Einsätzen / Douilles-tournevis revêtues TIN 850-4-5-5,5-6-7-8-9-10-11-12-13-14 mm; 8501-3-4-5-6-8 mm; 8503-0,6x3,5/ 1x5,5/1,2x8 mm; 8506-PH1-PH2; 8507-PZ1-PZ2; 863P; 865; 866U; 867-2; 868; 869				

Nr./no.	■	Werkzeuge / outils	Liste	Action
854T	6.3 1/4	33-teilig / 30 pièces	517.80	355.00
Mit TORX-Einsätzen / Avec des douilles TORX 850-5-5,5-6-7-8-9-10-11-12-13-14 mm; 850-E5-E6-E7-E8-E10; 8502-T10-T15-T20-T25-T30; 8501-3-4-5-6; 8503-1x5,5; 8506-PH2; 863P; 866U; 867-2; 868; 869; 871-4				

Nr./no.	■	Werkzeuge / outils	Liste	Action
854X	6.3 1/4	24-teilig / 24 pièces	477.40	325.00
Aus Edelstahl, rostfrei, poliert HINOX/En acier inoxydable, polies HINOX 850X-4-4,5-5-5,5-6-7-8-9-10-11-12-13-14 mm; 8501X-3-4-5-6-8 mm; 863X; 865X; 866X; 867X-2; 868X; 869X				

Bit-Satz 1/4" HAZET

Bit-Satz mit Vollstahl-Umschaltknarre 863MBITSA.

Jeu d'embouts tournevis (bits) 1/4" HAZET

Jeu d'embouts tournevis avec cliquet réversible en acier massif 863MBITSA.

Nr./no.	■	Werkzeuge / outils	Liste	Action
863MBIT/33	6.3 1/4	33-teilig / 33 pièces	171.80	125.00
863MBIT; 2204-3-4-5-6; 2208-6-8-9; 2215-PH1-PH2-PH3; 2216-PZ1-PZ2-PZ3; 2223-T10-T15-T20-T25-T27-T30-T40; 2223-T10H-T15H-T20H-T25H-T27H-T30H-T40H; 2239-6				

Steckschlüssel-Sätze HAZET SmartCase

Steckschlüssel-Sätze im modernen SmartCase (1/3) aus robustem ABS-Kunststoff. Mit Aufstellfunktion für schnellen und ergonomischen Werkzeugzugriff. Deckel als Ablagefläche für entnommene Werkzeuge oder Kleinteile nutzbar. Mit Tragegriff. Verpackung innen im Safety-Insert-System mit 2-Komponenten-Weichschaum-Einlage. Einlagen auch passend für HAZET-Assistent. Abmessungen H 355 x B 235 x T 65 mm.

Jeux des douilles HAZET SmartCase

Jeux des douilles dans caisse à outils SmartCase (1/3). Design moderne avec support proposant l'accès rapide et ergonomique aux outils. En plastique ABS robuste. Couverture sert de dépôt pour les outils et petites pièces. Garniture en mousse souple bimatière Safety-Insert-System, garniture également appropriée aux servantes d'atelier HAZET Assistent. Dimensions H 355 x L 235 x P 65 mm.

Nr./no.	Werkzeuge / outils	Liste	Action
880/17	17-teilig / 17 pièces	407.40	295.00
880-10-11-12-13-14-15-16-17-18-19-21-22; 8816P; 8820; 8821-3-6-10			

Nr./no.	Werkzeuge / outils	Liste	Action
880-2	22-teilig / 22 pièces	482.60	350.00
880-6-7-8-9-10-11-12-13-14-15-16-17-18-19-20-21-22; 8816P; 8815; 8820; 8821-3-6			

Nr./no.	Werkzeuge / outils	Liste	Action
882	46-teilig / 46 pièces	761.60	549.00
850-4-4,5-5-5,5-6-7-8-9-10-11-12-13; 863P; 866U; 867-4; 869 880-10-11-12-13-14-15-16-17-18-19-21-22; 2204-3-4-5-6-8; 2208-4-6-8-9; 2215-PH1-PH2; 2216-PZ1-PZ2; 2250-1-2; 8816P; 8820; 8821			

Nr./no.	Werkzeuge / outils	Liste	Action
900	22-teilig / 22 pièces	633.40	439.00
900Z	22-teilig / 22 pièces	633.40	439.00
900 / 900Z-10-11-12-13-14-15-16-17-18-19-20-21-22-23-24-26-27-28-30-32; 916SP; 915; 917-5; 918-10; 920			

Nr./no.	Werkzeuge / outils	Liste	Action
932/18	18-teilig / 18 pièces	477.40	340.00
900-10-11-12-13-14-15-16-17-18-19-21-22-24-27; 916SP; 917-5; 918-10; 920			

Nr./no.	Werkzeuge / outils	Liste	Action
953SPC	47-teilig / 47 pièces	423.80	310.00
953HP	wie 953SPC aber mit 916HP-Knarre / comme 953SPC mais avec cliquet 916HP	478.80	330.00
916SP; 863P; 850-5-6-7-8-9-10-11-12-13; 866U; 867-4; 863ST; 900-10-11-12-13-14-15-16-17-18-19-21-22-24-27; 917-5; 918-10; 2208-4-6-8; 2204-2-3-4-5-6; 2215-PH1-PH2; 2216-PZ1-PZ2; 2223-T10-T15-T20-T25-T30; 2250-5			

Nr./no.	Werkzeuge / outils	Liste	Action
954N	44-teilig / 44 pièces	875.40	599.00
900-10-11-12-13-14-15-17-19-20-21-22-23-24-26-27-28-30-32; 915; 916SP; 917-5; 918-10; 920; 986-5-6-7-8-10-12-14; 2217-PH1-PH2-PH3-PH4; 2218-PZ1-PZ2-PZ3-PZ4; 2224-T27-T30-T40-T45-T50; 2250-5			

Steckschlüssel-Sätze 3/4" HAZET

Hazet 3/4" Steckschlüssel-Sätze in robustem Metall-Kasten mit Weichschaumeinlage. Abmessungen L 578 x B 235 x H 88 mm.

Jeux des douilles 3/4" HAZET

Jeux des douilles 3/4" dans cassette en tôle d'acier avec garniture en mousse souple. Dimensions L 578 x l 235 x h 88 mm.

Nr./no.	Werkzeuge / outils	Liste	Action
1000	15-teilig / 15 pièces	1097.00	699.00
1000Z	15-teilig / 15 pièces	1097.00	699.00
1000 / 1000Z-22-24-27-30-32-36-38-41-46-50; 1014; 1015-1; 1016; 1017-8; 1018			



1000Z / 1000



7901E

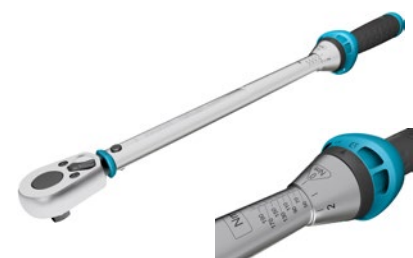

Lieferbar ab April 2019 / Disponible à partir d'avril 2019

Elektronisches Drehmomentprüfgerät HAZET

Einfache Bedienung, 3 Anwendungsmodi: Mitlaufend, Knickpunkterkennung, Spitzenwert, Vorgabe eines Drehmoments mit Toleranzen. Anzeige in Nm, lbf.ft und lbf.in. Genauigkeit +/- 1 %, mit Prüfzertifikat und RS-232C Verbindungskabel zu PC/Drucker.

Appareil électronique de contrôle de couple HAZET

Maniement facile, 3 modes d'utilisation: Affichage, point d'inflexion, valeur de pic et introduction d'un couple avec tolérances. Affichage en Nm, lbf.ft et lbf.in. Précision +/- 1 %, livré avec certificat et câble RS 232C pour ordinateur ou imprimante.

Nr./no.	Antrieb /raccord	Nm	Liste	Action
7901E	■ 12 ²⁴ 1/2	10–350	2430.00	1570.00
7902E	● 27	100–1000	3390.00	2140.00
7903E	⊗ 3/4	1–25	2430.00	1570.00
7901E-D	Software für PC /Logiciel pour ordinateur		Auf Anfrage / sur demande	

Drehmomentschraubenzieher HAZET

Schnelle Einstellung, Auslösung bei Rechtsanzug, beim Lösen keine Drehmomentfunktion. Genauigkeit in Anlehnung an DIN EN ISO 6789 / KR-F-050329, mit Prüfzertifikat.

Tournevis dynamométrique HAZET

Réglage rapide, déclenchement en serrant à droite, en desserrant pas de fonction dynamométrique. Précision en référence à DIN EN ISO 6789 / KRF-050329, avec certificat.

Nr./no.	Ø	Nm	Toleranz/ tolérance	Liste	Action
6001-1,4/3	⊗ 1/4	0,4–1,4 Nm	10 %	131.60	98.00
6001-1,5/3	⊗ 1/4	0,6–1,5 Nm	10 %	123.80	92.00
6001-3,0/3	⊗ 1/4	1,5–3 Nm	6 %	123.80	92.00
6001-5,4/3	⊗ 1/4	3–5,4 Nm	6 %	123.80	92.00

VDE Drehmomentschlüssel

Lange Lebensdauer/Genauigkeit durch Möglichkeit der: Demontage – Justierung – Reparatur (im Bedarfsfall) – Kalibrierung – Montage. Geeignet für Prüfmittelüberwachung, nachhaltig und umweltschonend. Rechts-/Linksauflösung durch Umsteck-Vierkant.

Clés dynamométriques VDE

Longue durée de vie/précision grâce aux opérations possibles de: Démontage – Ajustage – Réparation (en cas de besoin) – Étalonnage – Montage. Appropriée à la surveillance des instruments de contrôle. Durable et écologique. Déclenchement à droite/à gauche par un carré démontable.

Nr./no.	■	Nm	Präz./préc.	Liste	Action
5108VDE	■ 10 3/8	2–10 Nm	6 %	699.60	515.00
5109VDE	■ 10 3/8	5–25 Nm	4 %	719.80	530.00

Drehmomentschlüssel System 5000-3CT --> NEUHEIT 2019

Preisgünstiger Schlüssel, spürbare Kurzwegauslösung (Klick-Type), schnelles Einstellen des Drehmomentes. Mit Umschaltknarre. Genauigkeit +/- 3 %. Geliefert mit Prüfzertifikat nach DIN EN 6789:2017.

Clés dynamométriques Système 5000-3CT --> NOUVEAUTÉ 2019

Clé robuste avantageuse pour l'atelier, déclenchement à faible course (type «clic») et perceptible, réglage de la valeur rapide. Avec cliquet réversible. Précision +/- 3 % avec certificat DIN EN 6789:2017.

Nr./no.	■	Nm	Präz./préc.	Liste	Action
5107-3CT	■ 6.3 1/4	1–9 Nm	4 %	323.80	235.00
5108-3CT	■ 6.3 1/4	2,5–25 Nm	3 %	323.80	235.00
5110-3CT	■ 10 3/8	10–60 Nm	3 %	288.60	215.00
5120-3CT	■ 12.5 1/2	10–60 Nm	3 %	305.20	230.00
5121-3CT	■ 12.5 1/2	20–120 Nm	3 %	327.40	245.00
5122-3CT	■ 12.5 1/2	40–200 Nm	3 %	333.00	247.00
5123-3CT	■ 12.5 1/2	60–320 Nm	3 %	368.20	269.00
5145-3CT	■ 20 3/4	300–800 Nm	3 %	1219.00	889.00

Drehmomentschlüssel System 5000 CLT

Schnelles und sicheres Einstellen des Drehmoments dank mechanischer Digitalanzeige mit grossen Ziffern. Genauigkeit +/- 4 %. Geliefert mit Prüfzertifikat nach DIN EN 6789:2017.

Clés dynamométriques Système 5000 CLT

Réglage de la valeur de couple rapide et simple grâce à l'affichage digital mécanique avec des grands chiffres. Précision +/- 4 % avec certificat DIN EN 6789:2017.

Nr./no.	■	Nm	Präz./préc.	Liste	Action
5121-2CLT	■ 12.5 1/2	20–120 Nm	4 %	521.80	329.00
5122-2CLT	■ 12.5 1/2	40–200 Nm	4 %	548.20	329.00
5123-2CLT	■ 12.5 1/2	60–320 Nm	4 %	622.00	399.00

Drehmomentschlüssel System 6000CT

Höchste Präzision für professionellen Einsatz in Industrie und Handwerk. Genauigkeit +/- 2%.

Clé dynamométrique Système 6000CT

La précision la plus haute pour l'utilisation professionnelle dans l'industrie et l'atelier. Précision +/- 2%.

Nr./no.	■	Nm	Präz./préc.	Liste	Action
6106-1CT	6.3 1/4	1–6 Nm	4 %	502.80	345.00
6108-1CT	6.3 1/4	2–10 Nm	2 %	519.00	325.00
6109-2CT	6.3 1/4	4–40 Nm	2 %	565.80	345.00
6110-1CT	10 3/8	5–60 Nm	2 %	651.20	369.00
6111-1CT	10 3/8	20–120 Nm	2 %	651.20	460.00
6121-1CT	12.5 1/2	20–120 Nm	2 %	657.40	375.00
6122-1CT	12.5 1/2	40–200 Nm	2 %	736.00	410.00
6123-1CT	12.5 1/2	60–320 Nm	2 %	926.80	535.00

Drehmomentschlüssel System 6000CT

Höchste Präzision für professionellen Einsatz in Industrie und Handwerk. Mit 2-Komponenten-Griff für verbesserte Haptik.

Clés dynamométriques Système 6000CT

La précision la plus haute pour l'utilisation professionnelle dans l'industrie et l'atelier. Avec manche bimatière pour une meilleure prise en main.

Nr./no.	■	Nm	Präz./préc.	Liste	Action
6143-1CT	20 3/4	100–400 Nm	2 %	1323.00	779.00
6144-1CT	20 3/4	200–500 Nm	2 %	1761.00	990.00
6145-1CT	20 3/4	300–800 Nm	2 %	1846.00	1070.00
6150-1CT	20 3/4	400–1000 Nm	3 %	2430.00	1590.00
6160-1CT	25 1	600–1600 Nm	3 %	2930.00	1890.00
6170-1CT	25 1	800–2000 Nm	4 %	4110.00	2490.00

Drehmomentschlüssel

Mit Steckverbindungs-Aufnahme für Einsteckwerkzeuge. Universellster Einsatz. Genauigkeit +/- 2%.

Clés dynamométriques

Avec conducteur rectangulaire pour embouts. Utilisation universelle. Précision +/- 2%.

Nr./no.	□	Nm	Präz./préc.	Liste	Action
6280-1CT	9 x 12 mm	2–10 Nm	2 %	423.80	265.00
6282-1CT	9 x 12 mm	4–40 Nm	2 %	461.40	279.00
6281-2CT	9 x 12 mm	5–13 Nm	4 %	434.40	285.00
6290-1CT	9 x 12 mm	5–60 Nm	2 %	556.20	335.00
6291-2CT	9 x 12 mm	20–120 Nm	2 %	556.20	335.00
6291-1CT	14 x 18 mm	20–120 Nm	2 %	570.00	355.00
6292-1CT	14 x 18 mm	40–200 Nm	2 %	649.20	395.00
6293-1CT	14 x 18 mm	60–320 Nm	2 %	839.00	510.00
6294-1CT	14 x 18 mm	100–400 Nm	2 %	1186.00	699.00
6295-1CT	14 x 18 mm	200–500 Nm	2 %	1887.00	1085.00
6296-1CT	14 x 18 mm	300–800 Nm	2 %	1893.00	1295.00

SmartTAC System 7000 sTAC

Elektronischer Drehmoment- / Drehwinkelschlüssel für hochpräzise Verschraubungsanwendungen mit Smart-Technologie – Ready for Industry 4.0!

SmartTAC System 7000 sTAC

Clé dynamométrique à serrage couple et angle électronique pour des applications de vissage haute précision avec Technologie Smart pour l'Industrie 4.0!

Nr./no.	■	□	Nm	Präz./préc.	Liste	Action
7280-2STAC	6.3 1/4	9 x 12 mm	0,5 - 10 Nm	1 %	2970.00	2370.00
7281-2STAC	6.3 1/4	9 x 12 mm	2,5 - 25 Nm	1 %	2970.00	2370.00
7290-2STAC	10 3/8	9 x 12 mm	5 - 6 Nm	1 %	3050.00	2440.00
7291-2STAC	10 3/8	9 x 12 mm	10 - 100 Nm	1 %	3160.00	2520.00
7292-2STAC	12.5 1/2	14 x 18 mm	20 - 200 Nm	1 %	3250.00	2595.00
7294-2STAC	20 3/4	14 x 18 mm	40 - 400 Nm	1 %	3990.00	3150.00
7295-2STAC	20 3/4	14 x 18 mm	65 - 650 Nm	1 %	4110.00	3280.00
7250-2STAC	20 3/4	--	200 - 1000 Nm	1 %	4630.00	3450.00





863P



863S



2264



863BK



8816P



8816S



916HP



916SP



916S

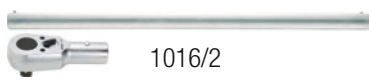

1016/2

Umschaltknarren 1/4" HAZET

Knarren höchster Qualität. Das Herzstück jedes Steckschlüsselsatzes.

Cliquets réversibles 1/4" HAZET

Cliquets de qualité supérieur. L'outil fondamental de chaque jeu de douilles.

Nr./no.	■	L mm	Ausf./execut.	E-Teile / pcs.dét	Liste	Action
863P	6.3	115	Standard	863P/7N	80.40	50.50
Mit Sicherheitsverbindung / avec raccordement de sécurité						
863S	6.3	115		863S/7	91.90	61.00

Bit-Knarren HAZET

Mit 1/4"- Sechskantaufnahme für Bits.

Cliquets pour embouts HAZET

Avec six-pans 1/4" pour embouts.

Nr./no.	■	L mm	Ausf./exe.	E-Teile / pcs.dét	Liste	Action
2264	6.3	115	Standard	2264/7	105.80	67.00
863BK	6.3	95	kurz / court	2264/7	81.30	58.00

Umschaltknarren 3/8" HAZET

Knarren höchster Qualität. Das Herzstück jedes Steckschlüsselsatzes.

Cliquets réversibles 3/8" HAZET

Cliquets de qualité supérieur. L'outil fondamental de chaque jeu de douilles.

Nr./no.	■	L mm	Ausf./exe.	E-Teile / pcs.dét	Liste	Action
8816P	10	199	Standard	8816P/7N	92.10	61.00
Mit Sicherheitsverbindung / avec raccordement de sécurité						
8816S	10	199		8816S/7	108.40	71.00

HiPer Feinzahn-Umschaltknarre 916 HP

Die stärkste HAZET-Knarre aller Zeiten!

Cliquet réversible à denture fine HiPer 916 HP

Notre champion !

Nr./no.	■	L mm	Ausf./exe.	Zähne / dents	max. Power	Liste	Action
916HP	12.5	275	HiPer	90 / 4°	1000 Nm	125.80	79.90

Umschaltknarren 1/2" HAZET

Knarren höchster Qualität. Das Herzstück jedes Steckschlüsselsatzes.

Cliquets réversibles 1/2" HAZET

Cliquets de qualité supérieur. L'outil fondamental de chaque jeu de douilles.

Nr./no.	■	L mm	Ausf./exe.	E-Teile / pcs.dét	Liste	Action
916SP	12.5	275	Standard	916SP/7-1	110.40	69.00
Mit Sicherheitsverbindung / avec raccordement de sécurité						
916S	12.5	275		916S/7	129.40	89.00

Umschaltknarre 1/2" HAZET, ausziehbar

Ausziehbar 410–590 mm ideal für tiefer liegende Stellen. Maximaler Drehmoment 600 Nm.

Cliquet réversible 1/2" HAZET, extensible

Extensible 410–590 mm idéal pour des endroits profonds. Couple maximum 600 Nm.

Nr./no.	■	L mm	Ausf./exe.	E-Teile / pcs.dét	Liste	Action
916LG	12.5	419–590	lang / longue	916SP/7-1	227.40	159.00

Umschaltknarren 3/4" + 1" HAZET

Schwere Ausführung, bestehend aus Knarrenkopf und Drehstange.

Cliquets réversibles 3/4" + 1" HAZET

Execution lourde, se composant d'un cliquet et de la broche.

Nr./no.	■	L mm	Ausf./exe.	E-Teile / pcs.dét	Liste	Action
1016/2	20	620	2-tlg / pcs	1016/8N	299.60	219.00
1116/2	25	824	2-tlg / pcs	1116/8N	534.00	360.00

Druckluft-Schlagschrauber EXTRA KURZ

Extrem kompakte Bauweise ermöglicht Arbeiten auch in beengten Räumen.

Boulonneuses pneumatiques EXTRA COURT

Exécution très compacte permettant les travaux dans les endroits étroits.

Nr./no.	■	Lösen / desserrer	Anzug / serrer	L mm	kg	Liste	Action	
9011M	10	3/8	461 Nm	461 Nm	92	1,24	363.40	255.00
9012M	12	1/2	1100 Nm	678 Nm	92	1,24	384.40	219.00
9012M-1	12	1/2	1200 Nm	678 Nm	80	1,27	384.40	229.00
9012MT	12	1/2	1400 Nm	745 Nm	100	1,32	463.20	268.00
9013M	20	3/4	1890 Nm	1085 Nm	145	2,10	804.20	569.00

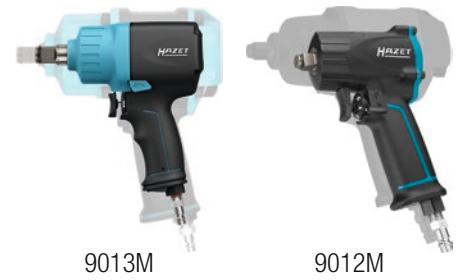

Druckluft-Schlagschrauber abgewinkelt

Ultra kompakte Bauweise ermöglicht Arbeiten auch in beengten und schwer erreichbaren Bauräumen.

Boulonneuses pneumatiques inclinée

Exécution ultra compacte permettant les travaux dans les endroits étroits et difficiles d'accès.

Nr./no.	■	Lösen / desserrer	Anzug / serrer	L mm	kg	Liste	Action	
9012A-1	12	1/2	450 Nm	325 Nm	69	1,16	384.40	229.00



Die Pneumatik Power-Aktion

Der Satz wird in der JumboX 2.0 geliefert.

L'offre choc pneumatique

L'offre choq au JumboX 2.0.

Nr./no.	■	Lösen / desserrer	Anzug / serrer	l/min	kg	Liste	Action	
9012EL-SPC/4	12	1/2	1700 Nm	1054 Nm	139	1,98	467.40	319.00
9012EL-SPC	Druckluft-Schlagschrauber / Boulonneuse pneumatique							
9070-1	Mini-Öler / Mini lubrificateur							
2162M	Mini-Fettpresse / Mini presse à graisse							
9300-60	Hochleistungs-Fett / Graisse de haute performance							



Druckluft-Schlagschrauber

Preisgünstiger Schlagschrauber mit Hochleistungs-Stift-Schlagwerk. Mit kälteisoliertem Griff und mehrstufigem Rechts-/Linkslauf.

Boulonneuses pneumatiques

Boulonneuses avantageuses avec système de frappe puissant. Poignée isolée contre le froid. Rotation à plusieurs niveaux (gauche/droite).

Nr./no.	■	Lösen / desserrer	Anzug / serrer	l/min	kg	Liste	Action	
9012SPC	12	1/2	850 Nm	750 Nm	127,4	2,6	319.40	199.00



Druckluft-Schlagschrauber

Mit leichten Magnesium-Gehäusen und kälteisolierten Handgriffen. Mehrstufiger Rechts-/ Linkslauf.

Boulonneuses pneumatiques

Boîtiers légers en magnésium, poignées isolées contre le froid. Plusieurs niveaux de puissance (à droite/à gauche).

Nr./no.	■	Lösen / desserrer	Anzug / serrer	l/min	kg	Liste	Action	
9014P-1	25	1	3400 Nm	2712 Nm	283	8,58	2110.00	1490.00
9014MG-1	25	1	2712 Nm	2712 Nm	271	6,80	2090.00	1350.00





9021P-2



9022-2



9022P-2



9022SR-1



9022-360



9030N-1



9030P-1



9030N-5



9032N-1



9032N-5



9032LG-1



Druckluft-Ratschenschrauber

Handliche, kraftvolle Druckluftratschen mit kälteisolierenden Griffen. Rechts-/Linkslauf. Stufenlose Einstellung des Drehmomentes.

Visseuse pneumatique à cliquet

Visseuses puissantes avec poignées isolées contre le froid. Réversible à gauche/à droite. Réglage en continu du couple dynamométrique.

Nr./no.	■	max. Nm	l/min	kg	Liste	Action
9020-2	6.3 1/4"	35	180	0,5	230.60	143.00
9020P-2	6.3 1/4"	40	72	0,5	286.00	185.00
9021-3	10 3/8"	35	180	0,5	230.60	143.00
9021P-2	10 3/8"	54	103	0,5	286.00	182.00
9022-2	12.5 1/2"	70	180	1,20	230.60	143.00
9022P-1	12.5 1/2"	95	77	1,39	295.60	185.00
9022P-2	12.5 1/2"	108	113	1,24	404.00	255.00
9022SR-1	12.5 1/2"	102	113	1,28	429.20	295.00
9022-360	12.5 1/2"	120	107,6	1,55	463.20	329.00

Druckluft-Bohrmaschine

Robustes Gehäuse mit kälteisoliertem Handgriff. Mit Schnellspann-Bohrfutter und Drehzahl-Regelung über den Druckschalter. Rechts-/Linkslauf.

Perceuse pneumatique

Boîtier robuste, poignée isolée contre le froid. Avec mandrin à serrage rapide et réglage de nombre de tours par la gâchette. A droite/à gauche.

Nr./no.	Bohrfutter / mandrin	t/min	kg	Power	Liste	Action
9030N-1	1 - 10 mm	2000	1,00	373 Watt	230.60	149.00
9030P-1	1 - 13 mm	800	1,30	373 Watt	297.00	219.00

Winkelbohrmaschine

Wie 9030N-1. Eckmass inkl. Bohrfutter 100 mm.

Perceuse d'angle

Comme 9030N-1. Hauteur tête avec mandrin 100 mm.

Nr./no.	Bohrfutter / mandrin	t/min	kg	Power	Liste	Action
9030N-5	1-10 mm	1400	1,2	373 Watt	301.80	199.00

Druckluft-Schleifer

Zum Schleifen, Polieren und Entgraten. Ergonomisches Design. Drehzahl regulierbar. 6mm.

Meuleuses pneumatiques

Pour le polissage, meulage, lustrage et l'ébavurage. Design ergonomique. Vitesse réglable. 6mm.

Nr./no.	Ausf./exe.	Power	L mm	Liste	Action
9032N-1	gerade / droite	224 Watt	157	206.80	149.00
9032N-5	abgewinkelt / coudée	224 Watt	155	248.60	179.00
9032P-1	gerade / droite	700 Watt	200	406.20	265.00
9032P-5	abgewinkelt / coudée	700 Watt	210	357.00	265.00
9032LG-1	gerade / droite	360 Watt	285	280.00	199.00

Mikro-Stabschleifer

Zur präzisen Bearbeitung von Werkstücken auch unter extrem beengten Platzverhältnissen.

Micro-meuleuse

Pour l'usinage précis de pièces à travailler, même dans les endroits difficiles d'accès.

Nr./no.	Spannfutter / mandrin	t/min	L mm	Power	Liste	Action
9032M	3 mm	60'000	1315	190 Watt	198.60	145.00
9032M-36	3 mm + 6 mm	30'000	1500	224 Watt	291.80	219.00

Druckluft-Excenterschleifer

Mit Staubabsaugung, inkl. Schlauch und Auffangbehälter. Stufenlose Drehzahlregulierung, Schleifhub 5 mm, Klett-Schleifteller mit 6 Bohrungen.

Ponceuse excentrique

Avec aspiration des poussières, tuyau et bac inclus. Nombre de tours réglables en continu, excentricité 5 mm, plateau à système autograppant.

Nr./no.	Teller/plateau	t/min	Power	kg	Liste	Action
9033-2	150mm (5/16")	12'000	57	1,1	452.80	299.00



Druckluft-Bandschleifer

Mit automatischer Bandjustierung und stufenloser Drehzahlregulierung, Kopf 360° drehbar. Inkl. je ein Schleifband mit Körnung 80, 100 und 120.

Ponceuse à ruban pneumatique

Avec réglage du ruban automatique et nombre de tours réglables en continu, tête pivotant de 360°. Livrée avec un ruban de chaque grain 80, 100 et 120.

Nr./no.	Band/ruban	m/min	Power	kg	Liste	Action
9033N-4	10 x 330 mm	1370 m	417,6 Watt	0,81	351.00	229.00
9033-480/10	K80 Schleifband-Satz/Jeu de bandes abrasives				29.60	22.50
9033-4100/10	K100 Schleifband-Satz/Jeu de bandes abrasives				29.60	22.50
9033-4120/10	K120 Schleifband-Satz/Jeu de bandes abrasives				29.60	22.50



Druckluft-Winkelschleifer

Handlicher Schleifer mit Zusatz-Handgriff, Schutzhaube und Spindelarretierung für Scheibenwechsel.

Meuleuse d'angle pneumatique

Très maniable avec poignée supplémentaire, capot de protection et blocage de la broche.

Nr./no.	Scheibe/disque	t/min	Power	kg	Liste	Action
9033N-7	125 x 22 mm	12'000	671 Watt	2,00	490.80	329.00
D1111240100	Trennscheibe Inox 115 x 1 / Disque Inox 115 x 1				1.60	1.20
D1121240100	Trennscheibe Inox 125 x 1 / Disque Inox 125 x 1				1.69	1.26



Druckluft-Trennschleifer

Lange Ausführung (377 mm), geringe Bauhöhe (50 mm), besonders geeignet für unzugängliche Stellen.

Meuleuse à tronçonner

Execution longue (377 mm), faible hauteur (50mm), idéale pour des travaux dans des endroits restreints.

Nr./no.	Scheibe/disque	t/min	Power	kg	Liste	Action
9033P-8	100 x 0,8 x 9,5 (3/8")	14'000	700 Watt	1,7	551.80	369.00
9033P-08/5	5 x Trennscheiben/disques 100 x 0,8 x 9,5 mm				31.50	24.00
9033P-08/25	25 x Trennscheiben/disques 100 x 0,8 x 9,5 mm				119.80	90.00



Druckluft-Trennschleifer

Zur Bearbeitung von Werkstücken unter beengten Verhältnissen. Länge 207 mm

Meuleuse à tronçonner

Pour l'usinage de pièces à travailler, même dans les endroits difficiles d'accès. Longueur 207 mm.

Nr./no.	Scheibe/disque	t/min	Power	Liste	Action
9033-10	76 x 2,1 x 10 mm	2000–18'000	522 Watt	295.60	189.00
9033-010/5	5 x Trennscheiben/disques 76 x 2,1 x 10 mm			49.10	37.00



Auf Seite 71–74 finden Sie Trennscheiben, Schruppscheiben und Fächerscheiben der deutschen Qualitäts-Marke DRONCO.

Aux pages 71–74 vous trouverez des disques à tronçonner, à ébarber, et à lamelles de la 1^{ère} qualité allemande, la marque DRONCO.

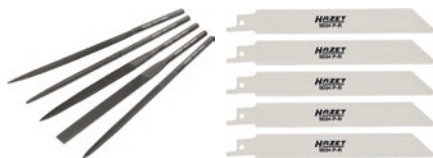

Druckluft-Stichsäge

Leistungssteigerung bei gleichzeitiger Reduzierung von Gewicht, Luftverbrauch, Geräuschentwicklung und Vibration. Höhenverstellbarer Auflagebügel, einsetzbar auch für doppelwandige Bleche Inhalt: 1 Stichsäge, 3 Sägeblätter, 1 Tiger-Sägeblatt, 5 Feilen, 1 Innensechskant-Schlüssel.

Scie sauteuse pneumatique

Outil allégé, aux performances accrues, présentant une consommation d'air, un niveau de vibrations et un niveau sonore réduits. Étrier d'appui ajustable en hauteur permettant de couper les tôles doubles. Contenu : 1 scie sabre, 3 lames de scie, 1 lame de scie réciproque, 5 limes, 1 clé pour vis à 6 pans intérieurs.

Nr./no.	Blech/tôle	Alu	L mm	Liste	Action
9034P-2	3 mm	4 mm	187 mm	400.00	299.00
9034-018/5	5 x Sägeblätter / lames de scie – 18 Zähne/dents			33.30	25.00
9034-024/5	5 x Sägeblätter / lames de scie – 24 Zähne/dents			33.30	25.00
9034-032/5	5 x Sägeblätter / lames de scie – 32 Zähne/dents			33.30	25.00
9034P-R/5	5 x Tigersägeblätter / lames de scie réciproque			53.10	40.00
9034P-050/5	Feilen-Satz / jeu de limes			47.20	36.00

Blechknabber

Ideal für Schnitte mit kleinen Radien, auch für Kunststoffschnitte geeignet. Stufenlose Geschwindigkeitsregulierung über Drehregler auf Griffücken.

Grignoteuse pneumatique

Parfaitement appropriée au découpage de petits rayons, également appropriée au découpage de plastique. Réglage progressif de la vitesse par bouton rotatif au dos de la poignée.

Nr./no.	Edelstahl/Stahl acier/acier inox	Alu	Schnittbreite largeur de coupe	Power	Liste	Action
9036N-1	1,2 mm	1,6 mm	4,5 mm	370 Watt	260.20	189.00

Blechschere

Auch für Konturenschnitte geeignet, stufenlose Geschwindigkeitsregulierung über Drehregler auf Griffücken.

Cisaille à tôle

Également appropriée au découpage de contours, réglage progressif de la vitesse par bouton rotatif au dos de la poignée.

Nr./no.	Edelstahl/Stahl acier/acier inox	Alu	Schnittbreite largeur de coupe	Power	Liste	Action
9036N-5	1,2 mm	1,6 mm	4,5 mm	370 Watt	256.80	189.00

Druckluft-Nadelpistole

Zum Reinigen von Schweißnähten, Entrosten, Entschlacken. Pistolenform mit kälteisoliertem Handgriff.

Marteau pneumatique

Pour nettoyer des cordons de soudure, dérouiller, dégrasser. Pistolet avec poignée isolée contre le froid.

Nr./no.	Nadeln /aiguilles	Schläge /coups	l/min	Liste	Action
9035-5	19 Stk./pcs, 3 mm	3'200/min	170	582.40	349.00
9035-050	Ersatznadeln /jeu d'aiguilles			43.30	33.00

Druckluft-Blindniet-Pistole

Für professionelles Nieten im Dauereinsatz mit Stahl-, Edelstahl-, Aluminium- und Kupfer-Nieten bis 6,4 mm. Robustes Metallgehäuse.

Pistolet à riveter pneumatique

Pour le rivetage professionnel en utilisation continue. Pour les rivets en acier, en aluminium, en inox ou en cuivre jusque 6,4 mm. Boîtier solide en métal.

Nr./no.	für Nieten /pour rivets	L mm	Liste	Action
9037N-2	3,0 / 3,2 / 4,0 / 4,8 / 5,0 / 6,0 / 6,4	296 mm	960.20	599.00

Druckluft-Blindniet-Pistole

Für Popnietarbeiten. Mit robustem Metallgehäuse und Kupplungsstecker mit Drehgelenk.

Pistolet à riveter pneumatique

Pour les rivets pop. Boîtier robuste en métal et raccord avec cardan pour une utilisation flexible.

Nr./no.	für Nieten /pour rivets	L mm	Liste	Action
9037SPC	2,4 / 3,0 / 3,2 / 4,0 / 4,8	270 mm	290.40	209.00

Vibrations-Meissel-Satz

Ein Gerät zwei Funktionen – Vibrationsfunktion und Hammerfunktion. Inklusive Schnellspannfutter für Meisselaufnahme. Kombigerät für Meissel und Vibrationsanwendungen. Gut geeignet auch zum Lösen festgerosteter Verschraubungen. Schlagzahl in 9 Stufen einstellbar: bis 2600/min.

Meuleuse d'angle pneumatique

Un appareil à deux fonctions – fonction vibration et fonction marteau. Avec mandrin à serrage rapide pour support de burin. Dispositif combiné pour les applications à burin et à vibrations. Convient bien également pour le desserrage de raccords rouillés. Fréquence de frappe réglable à 9 niveaux : jusqu'à 2600/min.

Nr./no.	Meisselaufnahme / support du burin	kg	Liste	Action
9035VH	Hex 10 mm	2,50	363.80	269.00
9035V/5	mit Vibrations-Meissel-Satz 5-tlg./Jeu de burins à vibration 5 pcs.		515.20	379.00
9035H/6	mit Meissel-Hammer-Satz 6-tlg./Jeu de marteaux burineurs 6 pcs.		417.60	310.00



Video-Endoskop mit Ø 4,9 mm Umschalt-Sonde

Dokumentation von Schadenbildern u.ä. per Videoaufzeichnung und/oder Bildaufnahme. Live-Betrachtung über TFT-Farbmonitor oder Aufnahme direkt auf SD-Karte. Verbesserte Bildauflösung, verbesserte LED-Leuchtkraft, vereinfachte Handhabung, verbesserte Qualität der Sondenummantelung. Lieferumfang: Bedienkonsole, 1 m Kamerakabel mit 4,9 mm Micro-Objektiv und LED-Lichtquellen mit Umschaltfunktion 90° + 0° Blickrichtung, SD-Karte 4 GB, 4 x AA-Batterien, Haken inkl. Magnet, geliefert in Kunststoffkoffer.

Vidéo-endoscope avec sonde à commutation d'un Ø de 4,9 mm

Tout en un ! Observation - Enregistrement - Lecture sur écran TFT ! Résolution d'image améliorée, Position modifiée de la LED latérale permet un éclairage amélioré en fonction 90°, puissance lumineuse améliorée, maniabilité simplifiée, qualité améliorée de la gaine de sonde. Étendue de la livraison : Console, câble de caméra de 1 m avec micro-objectif de 4,9 mm et lampes LED avec fonction de commutation 90° + 0° direction de vision, carte mémoire SD de 4 GB, 4 piles AA, crochet avec aimant, en coffret plastique.

Nr./no.	Liste	Action
4812-10/4S	1571.00	899.00



Reifenfüller

Spezielle Gummi-Ummantelung schützt Manometer vor leichten Stößen.

Gonfleur de pneus

La gaine en caoutchouc protège le manomètre contre les chocs légers.

Nr./no.	Bereich / capacité	kg	Liste	Action
9041-1	0–12 bar Standard	0,41	62.40	39.90
9041G-1	0–10 bar geeichtes Modell / modèle étalonné	0,58	151.40	109.00
9041D-1	0–12 bar mit digitalem Display / display digital	0,39	151.40	109.00
9041-2	0–10 bar geeichtes Modell / modèle étalonné	0,56	386.20	249.00



Druckluft-2-Wege-Blaspistole

Robustes Aluminiumgehäuse mit wahlweisem Luftanschluss am Kopf oder Griff, Druckregulator und austauschbaren Düsen. Inkl. 112 mm langer Düse zum Erreichen schwer zugänglicher Stellen inkl. Sicherheits-Düsen Spitze (mit Kratzschutz). Luftanschluss von unten (Fuss) und oben (Kopf) möglich.

Soufflette à 2 voies

Boîtier en aluminium robuste avec raccord d'air situé à la tête ou à la poignée de l'outil; avec contrôleur de pression et buses échangeables. Avec une buse longue de 112 mm pour les endroits d'accès difficile, avec pointe de sécurité (protection contre rayures). Raccord d'air possible par le bas (pied) et par le haut (tête).

Nr./no.	Betriebsdruck / pression	Liste	Action
9040-4	6,3 bar (max. 10 bar)	42.50	28.00





Pneumatik Saug- und Blaspistole

Mit Einhandumschaltung. Zum Absaugen von Schmutz in den Staubbeutel sowie Ausblasen von Oberflächen. Metallgehäuse. Deflector-Spezialeinsatz schützt Beutel vor Beschädigung, z.B. durch Metallspäne, indem das direkte Aufprallen der beschleunigten Späne verhindert wird.

Pistolet d'aspiration et de soufflage

Avec commutation à une seule main. Pour l'aspiration de saletés dans le sac à poussières ainsi que pour le soufflage de surfaces. Boîtier métallique. Sac à poussières avec déflecteur à garniture spéciale pour éviter l'endommagement du sac p. ex. par des copeaux de métal, en empêchant l'impact direct des copeaux à pleine vitesse.

Nr./no.	Betriebsdruck/pression	Liste	Action
9043N-10	6,3 bar	146.20	105.00

Druckluft-Blaspistole extra lang

Inkl. 90° Seitendüse und Venturidüse. Insbesondere für Nfz, Handwerk und Industrie.

Soufflette extra longue

Avec une buse à jet latéral de 90° et une buse Venturi. Particulièrement approprié à l'industrie, l'artisanat et aux véhicules utilitaires.

Nr./no.	Betriebsdruck/pression	L mm	l/min	Liste	Action
9040LG-3/2	6,3 bar (max. 10,6 bar)	1000	540	149.40	110.00



Ausblaspistolen

Zum Säubern oder schnellen Entfernen von Spänen und anderen Fremdkörpern auch an schwer zugänglichen Stellen.

Pistolets de soufflage

Pour le nettoyage et pour éliminer rapidement les copeaux ou d'autres corps étrangers aux endroits difficilement accessibles.

Nr./no.	L	Druck/pression	Düse/buse	Liste	Action
9040P-1	247 mm	6 bar	Standard-Düse/buse standard	29.60	19.20
9040P-2	420 mm	6 bar	Lange Düse/buse longue	50.30	33.00
9040P-3	255 mm	6 bar	Geräuscharme Düse/buse peu bruyante	50.30	33.00
9040P-4	265 mm	6 bar	Venturi-Düse/buse venturi	50.30	33.00
9040P-5	203 mm	6 bar	Breite Düse/buse large	50.30	33.00

Automatische Schlauchaufroller

Schlauchstopp an jedem Punkt durch «Stop at any point»-Funktion möglich. Gebremstes Aufwickeln gegen Unfallgefahr. Hochwertiges, geschlossenes Spezialkunststoffgehäuse. Mit schwenkbarem Haltebügel aus Metall zur individuellen Montage am Arbeitsplatz. Geeignet für Druckluft oder Wasser. Schwarzer Hybrid Polymer-Schlauch.

Enrouleur de tuyau automatique

Butée d'arrêt à chaque point grâce à la fonction « Stop at any point ». Enroulement freiné empêchant les risques d'accident. Boîtier fermé de haute qualité en matière plastique spéciale. Avec étrier orientable en métal pour le montage individuel au poste de travail. Approprié à l'air comprimé ou à l'eau. Tuyau noir en polymère hybride.

Nr./no.	Innen-Ø / Ø intérieur tuyau	kg	Schlauch/tuyau	Liste	Action
9040N-10	10 mm	7,70	15 m	294.80	219.00
9040N-13	13 mm	9,50	15 m	341.00	259.00

Spiralschlauch

Hochflexibler Polyurethan Schlauch. Zum Anschliessen von Pneumatik-Werkzeugen an Druckluftleitungen. Mit 360° Drehgelenken.

Tuyau en spirale

Tuyau souple en polyuréthane très flexible. Pour raccorder les outils pneumatiques aux conduites d'air comprimé. Avec cardans à 360°.

Nr./no.	Innen-Ø / Ø intérieur tuyau	Länge / longueur	Liste	Action
9040S-10	10 mm	7,62 m	103.40	79.00



Pneuma-Lub-Spray

WEICON Pneuma-Lube ist als Schmier- und Korrosionsschutzmittel die Universallösung für alle beweglichen und zu schützenden Teile im Bereich Druckluftgeräte und -zubehör. Durch den hohen PTFE-Anteil erledigt das Spray vielfältige Aufgaben wie: Schmierung, Korrosionsschutz, Reinigung, Wasserverdrängung und Konservierung.

Pneuma-Lub-Spray

En tant que lubrifiant et agent de protection contre la corrosion, WEICON Pneuma-Lube est la solution universelle pour toutes les pièces mobiles et protégées dans le domaine des appareils à air comprimé et des accessoires. En raison de la proportion élevée de PTFE, le spray effectue une grande variété de tâches telles que: lubrification, protection contre la corrosion, nettoyage, adoucissement de l'eau et conservation.

Nr./no.	Gebinde/emballage	ml.	Liste	Action
11260400	Spray	400	24.00	17.90



Druckluft-Minderer

Gerät zur Reduktion des Betriebsdrucks zum Schutz der pneumatischen Geräte. Kann in die Druckluftleitung eingeschleift oder direkt an das Pneumatikgerät angeschlossen werden.

Réducteur d'air comprimé

Dispositif de réduction de la pression de service afin de protéger les appareils pneumatiques. Peut être intégré dans la conduite d'air comprimé ou directement connecté à l'appareil pneumatique.

Nr./no.	Liste	Action
9000-080	88.20	66.90



Pneumatik-Spezial-Öl / Mini-Öler

Silikonfrei, unterstützt Langlebigkeit und dauerhafte Funktionsfähigkeit. Verringert Luftmotor-Verschleiss.

Huile spéciale pneumatique / Mini-lubrificateur

Sans silicone, pour une longue durée de vie et une fonctionnalité durable. Sert à minimiser l'usure du moteur pneumatique.

Nr./no.		ml.	Liste	Action
9400-100	Pneumatik-Spezialöl / huile spéciale pneumatique	100	12.80	9.90
9400-1000	Pneumatik-Spezialöl / huile spéciale pneumatique	1000	33.50	25.00
9070N-1	Mini-Öler, Inhalt: 28 ml / mini-lubrificateur, contenu: 28 ml		32.90	25.00



Magnet-Halter

Mit 2 starken Magneten zur Aufnahme von 1 Schlagschrauber, 4 Nüsse und 1 Drehmomentschlüssel.

Support magnétique

Avec 2 aimants puissants pour porter 1 clé à chocs, 4 douilles et 1 clé dynamométrique.

Nr./no.	Tragkraft/Capacité de charge	Liste	Action
9070-10	10 kg	85.70	56.00



Schlagnüsse HAZET

Speziell für die Radmontage und -demontage von Alu-Felgen. Mit Kunststoff-Einsatz zum Schutz der Oberflächen an den Radschrauben. Mit drehbarer Kunststoffhülse.

Douille à 6 pans à chocs HAZET

Montage et démontage soigneux des roues. Avec manchon rotatif en plastique.

Nr./no.	Grösse/grandeur	Länge/longueur		Liste	Action
903SPC/3	17 / 19 / 21 mm	85 mm		79.20	55.00
903SLG-15	15 mm	85 mm	Smart Fortwo	50.70	38.00
903SLG-17	17 mm	85 mm		41.20	21.50
903SLG-19	19 mm	85 mm		41.20	21.50
903SLG-21	21 mm	85 mm		41.80	23.00
903SLG-22	22 mm	85 mm		47.70	30.00
904SLG-17	17 mm	130 mm		163.80	75.00
904SLG-19	19 mm	130 mm		96.10	72.00
905SLG-17	17 mm	86 mm	Mercedes-Benz	29.10	22.50
905SLG-21	21 mm	86 mm	Hyundai / Kia	31.30	24.50



Kreuzschlüssel für Pkw

1/2" / 17 mm / 19 mm / 21 mm

Clé en croix pour véhicules de tourisme

1/2" / 17 mm / 19 mm / 21 mm

Nr./no.	Liste	Action
705V	135.60	98.00



Akku-Bohrmaschine 18 V

Werkzeugloses Metall-Schnellspann-Bohrfutter 1–13 mm, inkl. Schnell-Ladegerät (40 Minuten), wählbare Drehmomentstufen 15 + 1 Bohren. Robustes Maschinengehäuse, für Dauerbetrieb geeignet. Li-Ionen Akku mit deutlich geringerer Selbstentladung (nur 2 %) als herkömmlicher NiMH-Akku (15–25 %).

Perceuse sans fil 18 V

Mandrin en métal à serrage rapide sans outils 1–13 mm, avec chargeur rapide (40 minutes), niveaux de couple de serrage au choix 15 + 1 forets. Boîtier de l'outil robuste, appropriée au fonctionnement en continu. Batterie rechargeable Li-Ion avec faible auto-décharge (2 % uniquement) en comparaison à une batterie rechargeable NiMH standard (15–25 %).

Nr./no.	Liste	Action
9230-2 inkl. Ladegerät + 1 Akku 2.0 AH / incl. chargeur + 1 batterie 2.0 AH	679.80	465.00
9230-2/4 inkl. Ladegerät + 2 Akku 2.0 AH / incl. chargeur + 2 batterie 2.0 AH	794.80	555.00



Winkelschleifer 18 V

Ergonomisches und kompaktes Gehäusedesign. Mit Funktion gegen unbeabsichtigten Motorstart bei Akkuwechsel. Konstante Geschwindigkeit auch bei schweren Arbeiten.

Meuleuse d'angle 18 V

Conception ergonomique et compacte du boîtier. Avec fonction contre le démarrage involontaire du moteur lors du changement de batterie. Vitesse constante même dans les travaux exigeants.

Nr./no.	Liste	Action
9233-7 inkl. Ladegerät + 1 Akku 5.0 AH / incl. chargeur + 1 batterie 5.0 AH	900.00	625.00
9233-7/4 inkl. Ladegerät + 2 Akku 5.0 AH / incl. chargeur + 2 batterie 5.0 AH	1130.00	790.00



Trennscheiben Edelstahl / Stahl 1,0 mm «Superior»

Diese Trennscheibe ermöglicht einen einzigartig sauberen Schnitt bei minimalem Kraftaufwand in kürzester Zeit. Millimetergenaue Anwendung, schwingungsfreies Arbeiten, keine thermische Blauverfärbung und keine Gratbildung. Erspart die Nachbearbeitung.

Disques à tronçonner pour acier inox / acier 1,0 mm « Superior »

Ce disque très mince (1,0 mm) permet une coupe de précision sans effort et très rapide. Coupe nette et sans bavure, sans vibration ni bleuissement.

Nr./no.	Abm./dim. mm	Form/forme	VPE/cond.	Liste	Action
D1111240100	115 x 1,0 x 22,23		25 Stk./pcs.	1.60	1.20
D1121240100	125 x 1,0 x 22,23		25 Stk./pcs.	1.69	1.26



9212-3

Akku-Schlagschrauber 18 V

Hohe Effizienz dank bürstenlosem Motor. Drei wählbare Leistungsstufen für Drehmomentanzug. Im Koffer mit Schnellladegerät und 1 Li-Ionen Akku.

Clé à chocs sans fil 18 V

Efficacité élevée grâce au moteur sans balais. Trois niveaux au choix pour le serrage. Dans coffret avec chargeur rapide et 1 batterie Li-Ion.

Nr./no.	■	Lösen/ desserrer	Anzug/ serrer	L mm	kg	Liste	Action
9212-3		700 Nm	500 Nm	178	2,50	1190.00	795.00



9212M-010

Mini Akku-Schlagschrauber 18 V

Extrem handliches Werkzeug.

Mini-clé à chocs sans fil 18 V

Outil extrêmement maniable.

Nr./no.	Liste	Action
9212M-010 Lösemoment: 270 Nm, Anzugsmoment: 220 Nm. Länge 115 mm Desserrage 270 Nm, couple de serrage 220 Nm, longueur 115 mm	572.60	315.00
9212M-1 inkl. Ladegerät + 1 Akku 2.0 AH / incl. chargeur + 1 batterie 2.0 AH	630.20	439.00
9212M-1/4 inkl. Ladegerät + 2 Akku 2.0 AH / incl. chargeur + 2 batterie 2.0 AH	775.60	539.00
9212SPC-010 Lösemoment: 260 Nm, Anzugsmoment: 200 Nm. Länge 141 mm Desserrage 260 Nm, couple de serrage 200 Nm, longueur 141 mm	285.40	215.00
9212SPC-1 inkl. Ladegerät + 1 Akku 2.0 AH / incl. chargeur + 1 batterie 2.0 AH	450.20	315.00
9212SPC-1/4 inkl. Ladegerät + 2 Akku 2.0 AH / incl. chargeur + 2 batterie 2.0 AH	612.80	429.00



9212SPC-010



Universal-Federspanner KUKKO

Zum Austauschen von Schraubenfedern in eingebautem und ausgebautem Zustand. Sicher und universell, geringer Platzbedarf. Sehr handlich. Max. Belastung 2000 Kg.

Compresseur de ressort KUKKO

Pour le remplacement de ressorts hélicoïdaux à l'état posé et à l'état déposé. Sûr et universel, peu encombrant. Particulièrement maniables. Effort max. 2000 Kg.

Nr./no.	Spann-Ø/Ø de serrage	Spanntiefe / profondeur de serrage	Liste	Action
65-1	110 - 180 mm	100 - 300 mm	310.00	225.00

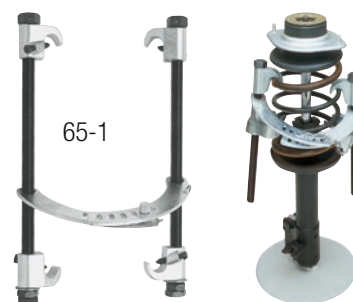

65-1

Universal-Federspanner CANVIK BASIC

Max. belastbar 1500 kg. Die idealen Geräte zum Austauschen von Federn an Federbeinen. Mit 4 Backenpaaren für Federn Ø 80-145 mm, 145-195 mm, Ø 80-120 mm und Ø 140-175 mm.

Compresseur de ressorts universel CANVIK BASIC

Force max. 1500 kg. Le dispositif idéal pour le changement des ressorts d'amortisseurs. Livré avec 4 paires de mors revêtus en matière plastique pour ressorts Ø 80-145, Ø 145-195 mm, Ø 80-120 mm et Ø 140-175 mm.

Nr./no.	Liste	Action
12.0001/4	1258.00	549.00



mit 4 Backenpaaren /
avec 4 paires de mors

12.0001/4

Universal-Federspanner CANVIK PLUS

Max. belastbar 1800 kg. Das ideale Gerät zum Austauschen von McPherson-Federbeinen. Durch das integrierte Schutzzubehör aus verschleissfestem Polyurethan kann der Federspanner sicher im Schraubstock eingespannt werden. Mit 2 plastifizierten Backenpaaren für Federn Ø 80-120 mm, 80-200 mm.

Compresseur de ressorts universel CANVIK PLUS

Force max. 1800 kg. Le dispositif idéal pour le changement des ressorts d'amortisseurs McPherson. Livré avec 2 paires de mors pour ressorts Ø 80-120 et 80-200 mm.

Nr./no.	Liste	Action
11.0005	749.00	599.00



11.0005

Universal-Federspanner HAZET

Max. belastbar 2600 kg. Zum Austauschen von Schraubenfedern beim Stossdämpferwechsel. Bestehend aus Grundgerät 4900-2A, Betätigung mit Schlagschrauber oder von Hand (27 mm) und je 2 Backen 4900-11/4900-12 für über 100 verschiedene Fahrzeugtypen. TÜV geprüft.

Compresseur de ressorts universel HAZET

Force max. 2600 kg. Pour le changement des ressorts d'amortisseurs. Se compose d'un appareil de base 4900-2A à serrage manuel ou avec boulonneuse (27 mm) et 2 paires de mors 4900-11/4900-12 pour environ 100 véhicules différents. Approuvé TÜV.

Nr./no.	L	SW	Liste	Action
4900-2A/5	500 mm	309 mm	3130.00	1499.00



4900-2A/5



AUDI Innen-Federspanner Satz, 4teilig HAZET

Innenführung der Spannplatten verhindert Herausrutschen der Feder. Zur Demontage und Montage der Schraubenfeder an der Hinterachse (Standard-Fahrwerk). Pendel-6kt.-Kopf für gleichmässige Kraftverteilung mit integriertem Verdrehenschutz. Beidseitiges Gegenhalten der Spindel möglich. Kunststoff-Kasten mit Schaumstoffeinlage.

Jeu de compresseurs de ressort intérieur AUDI, 4 pièces HAZET

Le guidage interne des coupelles empêche que le ressort sorte des coupelles. Pour le démontage et le montage des ressorts hélicoïdaux sur l'essieu arrière (châssis standard). La tête à 6 pans oscillante avec protection intégrée contre la torsion permet une distribution uniforme de la force. La broche peut être manipulée des 2 côtés. Coffret en matière plastique avec doublure en mousse.

Nr./no.	Liste	Action
4902/4	821.60	610.00



Stationärer Universal-Federspanner HAZET

Für fast alle Federbeine. Bestehend aus Grundträger 4903-1, Grundgerät 4900-2A (Beschrieb siehe oben), einer verstellbaren Spannplatte 4903-3 und einem verstellbaren Spannteller 4903-2.

Compresseur de ressorts universel stationnaire HAZET

Approprié pour presque tous les amortisseurs. Se compose d'une fixation 4903-1, un appareil de base 4900-2A (description voir dessus), mors de serrage ajustable 4903-3 et un plateau de serrage ajustable 4903-2.

Nr./no.	Liste	Action
4903/4	6900.00	3499.00



4903/4



Steckschlüssel-/ Schraubendreher-Sortimente VIGOR

Aus hochwertigem Chrom-Vanadium Stahl. Top Qualität zum niedrigen Preis.

Assortiments de douilles VIGOR

Qualité acier chrome vanadium. Le top qualité pour un prix avantageux.

Nr./no.	Werkzeuge/outils	Antrieb/Entraînement	Liste	Action
V1917	32-teilig/32 pièces	1/2 TORX	146.00	109.00
	T20 / T25 / T27 / T30 / T40 / T45 / T50 / T55 / T60 / T70			
	T20 / T25 / T27 / T30 / T40 / T45 / T50 / T55 / T60 / T70			
	T40 / T45 / T50 / T55 / T60 / T70			
	T40 / T45 / T50 / T55 / T60 / T70			
V1918	26-teilig/26 pièces	1/2 XZN	146.00	109.00
	M5 / M6 / M8 / M9 / M10 / M12 / M14 / M16			
	M5 / M6 / M8 / M9 / M10 / M12 / M14			
	M5 / M6 / M8 / M9 / M10 / M12 / M14			
	M8 / M10 / M12 / M14			
V1919	30-teilig/30 pièces	1/2 INBUS	146.00	109.00
	5 / 6 / 7 / 8 / 10 / 12 / 14 / 17 / 19			
	5 / 6 / 7 / 8 / 10 / 11 / 12 / 13			
	5 / 6 / 7 / 8 / 10 / 12 / 14			
	5 / 6 / 7 / 8 / 10 / 12			
V2201	32-teilig/32 pièces	1/2 RIBE	159.00	119.00
	M5 / M6 / M7 / M8 / M9 / M10 / M12 / M13 / M14			
	M5 / M6 / M7 / M8 / M9 / M10 / M12 / M13 / M14			
	M8 / M9 / M10 / M10,3 / M12 / M13 / M14			
	M8 / M9 / M10 / M10,3 / M12 / M13 / M14			
V2496	36-teilig/36 pièces	1/2	172.00	129.00
	T20 / T25 / T27 / T30 / T40 / T45 / T50 / T55 / T60 / T70			
	M5 / M6 / M8 / M9 / M10 / M12 / M14 / M16			
	5 / 6 / 7 / 8 / 10 / 12 / 14 / 17 / 19			
	M5 / M6 / M7 / M8 / M9 / M10 / M12 / M13 / M14			
V5550S	13-teilig/13 pièces	1/2	70.00	52.00
	Schlagnüsse kurz (38 mm)/Douilles à chocs courts (38 mm)			
	10 / 11 / 12 / 13 / 14 / 15 / 16 / 17 / 18 / 19 / 21 / 22 / 24			
V5550L	13-teilig/13 pièces	1/2	142.00	106.00
	Schlagnüsse lang (78 mm)/Douilles à chocs longues (78 mm)			
	10 / 11 / 12 / 13 / 14 / 15 / 16 / 17 / 18 / 19 / 21 / 22 / 24			



V1917



V1918



V1919



V2201



V2496



V5550S



V5550L

Eine Einzelaufistung der Sätze und Sortimente finden sie im VIGOR Werkzeug-Katalog

Vous trouvez une liste des pièces détachées dans le Catalogue VIGOR



V1781



V2687



V2257



V1764



V5502



V5019



V5020



V6068



Steckschlüssel-/ Schraubendreher-Sortimente VIGOR

Aus hochwertigem Chrom-Vanadium Stahl. Top Qualität zum niedrigen Preis.

Assortiments de douilles VIGOR

Qualité acier chrome vanadium. Le top qualité pour un prix avantageux.

Nr./no.	Werkzeuge/outils	Antrieb/Entraînement	Liste	Action
V1781	34-teilig/34 pièces	6.3 1/4 10 3/8 12.5 1/2	92.00	69.00
	E4 / E5 / E6 / E7 / E8 / E10 / E12 / E14 / E16 / E18 / E 20			
	T8 / T10 / T15 / T20 / T25 / T27 / T30 / T40 / T45 / T47 / T50 / T55 / T60			
	T10H / T15H / T20H / T25H / T27H / T30H / T40H / T45H / T50H / T55H			
V2687	28-teilig/28 pièces	6.3 1/4 10 3/8 12.5 1/2	106.00	79.50
	E4 / E5 / E6 / E7 / E8 / E10 / E11 / E12 / E14 / E16 / E18 / E 20 / E22 / E24			

Schlagschrauber-Steckschlüssel-Sätze VIGOR

Inkl. Kunststoffhülse.

Jeu de douilles à chocs VIGOR

Avec gaine de plastique.

Nr./no.	Werkzeuge/outils	Antrieb/Entraînement	Liste	Action
V2522	3-teilig/3 pièces	12.5 1/2	52.00	39.00
	17 / 19 / 21 mm – länge/longueur 85 mm			
V2257	5-teilig/5 pièces	12.5 1/2	84.00	62.50
	15 / 17 / 19 / 21 / 22 mm – länge/longueur 85 mm			

Flexibler Magnet- und Krallengreifer VIGOR

Mit der Kralle können Teile mit einem Gewicht bis zu 800 Gramm gegriffen werden.

Aimant-Pince à griffes flexible VIGOR

Les griffes permettent de saisir toute pièce non magnétique avec un poids jusqu'à 800 grammes.

Nr./no.	Kralle/griffes	L mm	kg	Liste	Action
V1764	15 mm	700 mm	0,13	30.00	22.00

Bit-Boxen VIGOR

Nach DIN / ISO. 6.3 1/4 6.3 3/8 6.3 1/2

Boîtier d'embouts tournevis VIGOR

DIN / ISO. 6.3 1/4 6.3 3/8 6.3 1/2

Nr./no.	Werkzeuge/outils	Liste	Action	Nr./no.	Werkzeuge/outils	Liste	Action
V5502	32-teilig/32 pcs	44.00	33.00	V5019	32-teilig/32 pcs	30.00	22.00
4 x	PH 1, PH 2 (2x), PH 3			4 x	PH 1, PH 2 (2x), PH 3		
4 x	PZ 1, PZ 2 (2x), PZ 3			4 x	PZ 1, PZ 2 (2x), PZ 3		
4 x	4x0,8, 5x1, 6,5x1,2, 8x1,6 mm			4 x	4x0,8, 5x1, 6,5x1,2, 8x1,6 mm		
4 x	3, 4, 5, 6 mm			4 x	3, 4, 5, 6 mm		
7 x	Torx 10, 15, 20, 25, 27, 30, 40			7 x	Torx 10, 15, 20, 25, 27, 30, 40		
7 x	Torx H 10, 15, 20, 25, 27, 30, 40			7 x	Torx H 10, 15, 20, 25, 27, 30, 40		
1 x	Adapter			1 x	Adapter		
1 x	60 mm			1 x	60 mm		
V5020	57-teilig/57 pcs	54.00	40.00	V6068	22-teilig/22 pcs	54.00	40.00
11 x	3x PH 1, PH 2, PH3 / PH 1, PH 2			3 x	PH 1, PH 2, PH 3		
11 x	3x PZ 1, PZ 2, PZ 3 / PZ 1, PZ 2			4 x	PZ 1, PZ 2 (2x), PZ 3		
7 x	2x 4x0,8, 5x1 / 6,5x1,2, 8x1,6, 6,5x1,2			4 x	3, 4, 5, 6,5 mm		
3 x	4, 5, 6 mm			4 x	3, 4, 5, 6 mm		
9 x	Torx 10, 15 (2x), 20, 25, 27, 30, 15, 20			7 x	Torx 10, 15, 20, 25, 27, 30, 40		
14 x	Torx H 2x 10, 15, 20, 25, 27, 30, 40						
1 x	60 mm						
1	Adapter						

Druckluft-Schlagschrauber

Preisgünstiger Schlagschrauber mit Hochleistungs-Stift-Schlagwerk. Mit kälteisoliertem Griff und mehrstufigem Rechts-/Linkslauf.

Boulonneuses pneumatiques

Boulonneuses avantageuses avec système de frappe puissant. Poignée isolée contre le froid. Rotation à plusieurs niveaux (gauche/droite).

Nr./no.		Anzug / serrer	Lösen / desserrer	l/min	kg	Liste	Action
V4800	12.1 1/2	610 Nm	1200 Nm	183,9	2,1	202.00	149.00



Steckschlüssel-Satz, superflach 3/8"

Dank flachem Einsatz-Profil direktes Ansetzen an der Mutter/ Verschraubung.

Jeu de clés à douilles extra plates 3/8"

Placement direct sur l'écrou/le vissage grâce au profil I de douille plat.

Nr./no.		Werkzeuge / outils	Liste	Action
V6202	8 - 22 mm	18-teilig / 18 pièces	226.00	169.00

Werkzeugwagen VIGOR 1000

Mit 262-teiligem Werkzeugsatz. Mit 7 Schubladen. H 1000 x B 723 x T 459 mm.

Chariots à outils VIGOR 1000

Complet avec un jeu de 262 outils. Avec 7 tiroirs. h 1000 x l 723 x p 459 mm.

Nr./no.	mit Wagen / avec chariot:	kg	Action
V4219	VIGOR 1000	72,0	1750.00

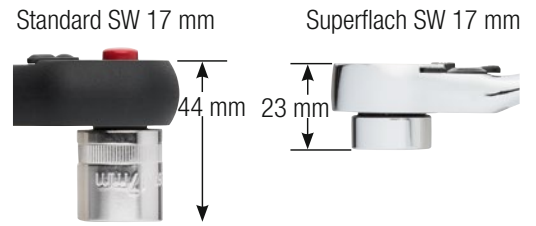

Werkzeugwagen VIGOR 1000 XL

Mit 374-teiligem Werkzeugsatz. Mit 8 Schubladen. H 1000 x B 907 x T 481 mm.

Chariots à outils VIGOR 1000 XL

Complet avec un jeu de 374 outils. Avec 8 tiroirs. h 1000 x l 907 x p 481 mm.

Nr./no.	mit Wagen / avec chariot:	kg	Action
V4542	VIGOR 1000 XL	84,0	2899.00

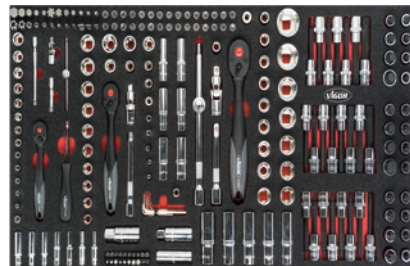
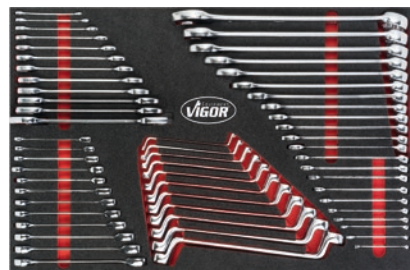



V2523

Scheibenwischerarm-Abzieher-Satz VIGOR

14-teilig, mit Universalabzieher, Schlagauszieher, Druckspindel, Verlängerung, Spindelaufsatz hohl, 8 Zugglocken und Sechskant-Stiftschlüssel.

Jeu d'outils de démontage bras d'essuie-glaces VIGOR

14 pièces, avec extracteur universel, extracteur à frapper, vis de pression, rallonge, embout vis creux, 8 cloches d'extraction et clé à six-pans coudée.

Nr./no.	Liste	Action
V2523	266.00	199.00

Bördelgerät 4,75 Ø mm VIGOR

Für Bördelungen von 4,75 mm Leitungen nach DIN und SAE Standard. Durch einfache und handliche Bedienung besonders geeignet für den direkten Einsatz am Fahrzeug. Für Stahl-, Aluminium- und Kupferleitungen.

Outil à collets 4,75 Ø mm VIGOR

Pour les bords roulés de conduites de 4,75 mm de selon les normes DIN et SAE. Particulièrement approprié à la manoeuvre directe sur véhicules grâce à sa manipulation simple et pratique. Pour les conduites en acier, aluminium et cuivre.

Nr./no.	Liste	Action
V4697	234.00	175.00

Vakuumpumpe 1,5 L VIGOR für alle Kraftstoffe

Manuelle Vakuumpumpe zum Absaugen und Einfüllen von Fahrzeugflüssigkeiten. Ebenfalls geeignet zum Vorbefüllen des Kraftstofffilters, bei Fahrzeugen ohne Vorfilterpumpe z.B. beim 2.0L TDI FORD Galaxy und Mondeo. Für alle Kraftstoffe! Inkl. 5 Adapter.

Pompe à vide 1,5 L VIGOR pour tous les carburants

Pompe à vide manuelle pour l'aspiration et le remplissage de liquides automobiles. Convient également pour le préremplissage du filtre carburant, sur les véhicules sans pompe à préfiltre p. ex. sur le 2.0L TDI des FORD Galaxy et Mondeo. Pour tous les carburants! Avec 5 adaptateurs.

Nr./no.	Liste	Action
V4201	132.00	99.00

Universaltrichter VIGOR

Mit selbstklemmender Funktion. Ideal zum Einfüllen von Flüssigkeiten. Inkl. Filter mit Filtergrösse von 20 mesh. Höhenverstellbarer Haltering ermöglicht Verwendung handelsüblicher Trichter. Für alle Kraftstoffe!

Entonnoir universel VIGOR

Avec fonction auto-serrante. Idéal pour le remplissage de liquides. Avec filtre à 20 mesh. La bague de support réglable en hauteur permet l'utilisation d'entonnoirs ordinaire. Pour tous les carburants!

Nr./no.	Spannweite / ouverture	Liste	Action
V4648	28-74 mm	80.00	59.50

Schaber Satz

Verschiedene,wechselbare Klingen ermöglichen Anpassung auf unterschiedliche Anwendungsbereiche.

Jeu de grattoirs

Différentes lames interchangeables permettent de s'adapter à différents domaines d'application.

Nr./no.		Liste	Action
V6030	Mit je 5 Klingen / avec 5 limes 12 / 16 / 20 mm	44.00	33.00
V6030-12	5 Ersatz-Klingen / 5 lames de rechange	12 mm	10.00
V6030-16	5 Ersatz-Klingen / 5 lames de rechange	16 mm	10.00
V6030-20	5 Ersatz-Klingen / 5 lames de rechange	20 mm	10.00

Hydraulik-Rangier-Wagenheber 2 t, ultraflach

Zur Durchführung von Reifenwechsel oder verschiedener Reparaturen unter dem Fahrzeug, bei denen eine Hebebühne nicht notwendig ist! Ultraflaches Profil: 75 mm, Maximale Hubhöhe: 510 mm Turbo-Lifter-Technologie, Robuste Gummi-Auflage, Maximales Hubgewicht: 2 t.

Cric de service hydraulique 2 t, extra plat

Pour effectuer des changements de pneus ou diverses réparations sous le véhicule pour lesquelles une plate-forme élévatrice n'est pas nécessaire ! Profil ultra-plat : 75 mm, Hauteur de levage maximale : 510 mm Technologie Turbo-Lifter, Support caoutchouc robuste, Poids maximum de levage : 2 t.

Nr./no.		kg	Liste	Action
V6028	75 mm extra flach / 75 mm extra plat	32,0	555.00	399.00



V4697



V4201



V4648



Sekundenkleber WEICON Contact VA 100

Contact VA 100. Cyanacrylat-Kleber, universell, dünnflüssig, geeignet um Kunststoffe und Metalle mit- und untereinander zu verkleben.

Colle super-rapide WEICON Contact VA 100

Contact VA 100. Universelle, viscosité moyenne, particulièrement pour coller matières plastiques avec des métaux.

Nr./no.	Gebinde/emballage	gr.	Liste	Action
12050001	Tube	3	8.30	6.40
12050012	Pen	12	13.00	9.90
12050030	Pen	30	33.00	25.00

Sekundenkleber WEICON Contact VA 8312

Cyanacrylat-Kleber, dünnflüssig, für Gummi und Kunststoffe, Elastomere (APTK, EPDM). Besonders geeignet zur Verwendung mit WEICON CA-Primer.

Colle super-rapide WEICON Contact VA 8312

Adhésif de cyanoacrylate, viscosité basse, pour caoutchouc et matières plastiques, élastomères (APKT, EPDM). Idéale pour l'enduit WEICON CA-Primer.

Nr./no.	Gebinde/emballage	gr.	Liste	Action
12200012	Pen	12	13.00	9.90
12200030	Pen	30	33.00	25.00

Sekundenkleber WEICON Contact VA 250 black

Cyanacrylat-Kleber, schwarz, gummigefüllt, dickflüssig, restelastisch. Für Gummi, Kunststoffe und Metall. Besonders geeignet zur Verwendung mit WEICON CA-Primer.

Colle super-rapide WEICON Contact VA 250 black

Adhésif de cyanoacrylate, viscosité haute, noire, chargé de caoutchouc, élasticité résiduelle. Pour caoutchouc, matières plastiques et métal. Idéale pour l'enduit WEICON CA-Primer.

Nr./no.	Gebinde/emballage	gr.	Liste	Action
12600012	Pen	12	35.00	26.00
12600030	Pen	30	58.20	44.00

CA-Primer für Polyolefine (PE/PP)

Vorbehandlung zum Verkleben von schwer verklebbaren Kunststoffen wie PE/PP.

CA-Primaire pour polyolefine (PE/PP)

Apprêtage pour améliorer le collage de polyoléfines.

Nr./no.	Gebinde/emballage	ml.	Liste	Action
12450010	Flasche/Bouteille	10	35.40	26.50
12450100	Flasche/Bouteille	100	162.00	120.00

Epoxyd-Kleber für universelle Anwendungen

2-Komponenten Klebstoff, starke Klebkraft. Für Konstruktion, Montage und Reparatur von Metall, Glas, Stein, Keramik, Holz und vielen Hartkunststoffen. Temperaturbeständig -50 °C bis +80 °C (Metall und Fast-Metal -50 °C bis +145 °C). Festigkeit 19 bis 21 N/mm².

Colle époxy WEICON

Colle bi-composante à grande ténacité. Pour construire, assembler et réparer des métaux, verre, pierre, céramique, bois et des matières plastiques rigides. Résistance thermique -50 °C à +80 °C (Métal et Fast-Métal -50 °C à +145 °C). Résistance 19 à 21 N/mm².

Nr./no.	Type	Lieferform/emballage	ml.	Liste	Action
10650050	Easy-Mix S	Doppel-Kartusche / cartouche double	50	28.50	23.00
10650250	Easy-Mix N 5000	Doppel-Kartusche / cartouche double	50	25.40	20.50
10652050	Easy-Mix METAL	Doppel-Kartusche / cartouche double	50	28.80	23.00
10551024	Fast Metal Kleber / Adhésif	Doppel-Spritze / seringue double	24	19.20	14.00
10550024	Minutenkleber / Adhésif min.	Doppel-Spritze / seringue double	24	17.20	12.50

Type	Farbe / couleur	Viskosität / viscosité	Topfzeit / vie en pot
Easy-Mix S	leicht gelblich / jaunâtre	zähflüssig / visqueux	5 Min.
Easy-Mix N 5000	farblos / incolore	flüssig / liquide	20 Min.
Easy-Mix METAL	schwarz / noir	zähflüssig / visqueux	3-5 Min.
Fast Metal Kleber / Adhésif	schwarz / noir	zähflüssig / visqueux	3-5 Min.
Minutenkleber / Adhésif min.	transparent	pastös / pâteux	3-5 Min.

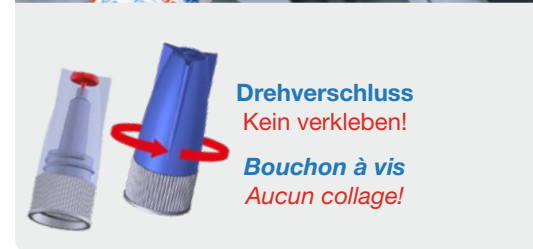



VIDEO

Konstruktionskleber Easy-Mix PE-PP 45

2-Komponenten Kleber speziell für schwer verklebbare Kunststoffe wie PE, PP, Hart-PVC, PA, PC, ABS, PMMA ohne Vorbehandlung (schleifen, strahlen, fluorieren oder beflammen). Kurze Verarbeitungszeit, hohe Endfestigkeiten, restelastisch. Temperaturbeständig -50°C bis $+80^{\circ}\text{C}$.

Colle de construction Easy-Mix PE-PP 45

Colle bi-composante pour PE, PP, CPV dur, PA, PC, ABS, PMMA sans traitement préalable de la surface (ponçage, sablage, fluorage ou flammage). Bref temps de mise en oeuvre, élasticité résiduelle. Résistance thermique -50°C à $+80^{\circ}\text{C}$.

Nr./no.	Type	Lieferform / emballage	ml.	Liste	Action
10660038	PE-PP 45	Doppel-Kartusche / cartouche double	38	77.50	62.00
Type	Farbe / couleur	Viskosität / viscosité	Topfzeit / vie en pot	Temp.Best. / résistance temp.	
PE-PP 45	leicht gelblich / jaunâtre	zähflüssig / visqueux	2-3 Min.	-35°C bis / à $+80^{\circ}\text{C}$	

Easy-Mix PU-90 / PU-240 - Speziell für Automotive-Anwendungen

2-Komponenten Kleber speziell für Faserverbundwerkstoffe wie GFK, CFK, SMC, Fiberglas und Kunststoffe wie PVC, PU, PC, ABS, PMMA. Kurze Verarbeitungszeit, hohe Endfestigkeiten, restelastisch. Temperaturbeständig -55°C bis $+125^{\circ}\text{C}$. Farbe schwarz.

Easy-Mix PU-90 / PU-240 - spécialement pour utilisation automotive

Colle bi-composante pour matériaux à fibres comme GFK, CFK, SMC, fibre de verre, ainsi que matière plastique PVC, PU, PC, ABS, PMMA. Bref temps de mise en oeuvre, élasticité résiduelle. Résistance thermique -55°C à $+125^{\circ}\text{C}$. Couleur noir.

Nr./no.	Type	Lieferform / emballage	ml.	Liste	Action
10751050	PU-90	Easy-Mix	50	31.90	25.00
10753050	PU-240	Easy-Mix	50	31.90	25.00
Type	Reaktionszeit / temps réaction	Viskosität / viscosité	Festigkeit / résistance		
PU-90	90 Sekunden / secondes	15'000–25'000 mPa.s	19 N/mm ² (Stahl / Acier)		
PU-240	240 Sekunden / secondes	15'000–25'000 mPa.s	23 N/mm ² (Stahl / Acier)		

Konstruktionskleber WEICON RK

Schnellhärtender 2-Komponenten-Klebstoff auf Methyl Methacrylate-Basis für unterschiedlichste Werkstoffe wie Kunststoffe (PVC, ABS, PMMA, Fiberglas, Phenol), Polyurethan, Epoxyde, Stahl, Alu, Holz, Beton, Keramik. Temperaturbeständig -55°C bis $+125^{\circ}\text{C}$.

Colle de construction WEICON RK

Colle bi-composante à durcissement rapide sur la base de Méthyl Méthacrylate. Colle des matériaux synthétiques (tels que CPV, ABS, PMMA, fibre de verre, phénol), polyuréthane, époxydes, acier, alu, bois, béton, céramique. Résistance thermique -55°C à $+125^{\circ}\text{C}$.

Nr./no.	Type	Lieferform / emballage	ml.	Liste	Action
10565024	Plastic-Bond	Doppel-Spritze / seringue double	24	22.40	17.90
10565050	RK-7000	Easy-Mix	50	43.70	35.50
10566050	RK-7100	Easy-Mix	50	38.70	31.50
10569050	RK-7300	Easy-Mix	50	51.00	38.00
Type	Farbe / couleur	Viskosität / viscosité	Topfzeit / vie en pot	Festigkeit / résistance	
RK-7000	milchig / laiteux	40'000–60'000 mPa.s	12 Min.	19 N/mm ² (Stahl / Acier)	
RK-7100	milchig / laiteux	40'000–60'000 mPa.s	6 Min.	23 N/mm ² (Stahl / Acier)	
RK-7300	nebelweiss	170'000–200'000 mPa.s	1–2 Min.	20 N/mm ² (Stahl / Acier)	

Dosierpistole Easy-Mix

Robuste Konstruktion aus glasfaserverstärktem Kunststoff, Transporthebel aus Metall. Für 50 ml-Kartuschen.

Pistolet de dosage Easy-Mix

Construction robuste en matière synthétique, levier en métal. Pour des cartouches doubles 50 ml.

Nr./no.	Type	Mischverhältnis / proportions du mélange	Liste	Action
10653050	D 50	1:1	67.60	49.00
10663038	PE-PP	2:1	79.00	59.00

Mischdüsen / buses méangeuses

10650005	Minutenkleber / Adhésif min., Fast Metal, RK-7000, RK-7100, RK-7200, Easy-Mix S 50, N 50, N 5000, PU-90, PU-240	2.30	1.80
10650006	Easy-Mix Metal	2.30	1.80
10660002	PE-PP 45	4.80	3.70

Schraubensicherungen WEICON LOCK / Freinilet WEICON LOCK

Nr./no.	Type	Lieferform / emballage	ml.	Liste	Action
Spaltüberbrückung max. / Jeux de collages max.: ¹ 0,20 mm – ² 0,25 mm – ³ 0,15 mm					
niedrigfest, purpur, Ø max. M36 / résistance faible, pourpre, M36					
30222020	302-22 ¹	PEN	20	25.40	20.00
30222150	302-22 ¹	PEN	50	44.40	35.00
mittelfest, blau, Ø max. M36 / résistance moyenne, bleu, max. M36					
30242020	302-42 ¹	PEN	20	25.40	20.00
30242150	302-42 ¹	PEN	50	44.40	35.00
mittelfest, blau, Ø max. M36, DVGW-Zertifiziert					
résistance moyenne, bleu, max. M36, homologation DVGW					
30243020	302-43 ²	PEN	20	25.40	20.00
30243150	302-43 ²	PEN	50	44.40	35.00
hochfest, grün, Ø max M20/R3/4" / très fort, vert, Ø max M20/R3/4"					
30270020	302-70 ³	PEN	20	25.40	20.00
30270150	302-70 ³	PEN	50	44.40	35.00

Rohr-Gewindedichtung 305-77

Spaltüberbrückung 0,5 mm. BAM-Zertifiziert für Sauerstoffleitungen.

Scellement de tuyaux et filetages 305-77

Jeu recommandé 0,5 mm. Certifié par le BAM pour tuyauteries d'oxygène gazeux.

Nr./no.	Type	Lieferform / emballage	ml.	Liste	Action
mittelfest, gelb, Ø max M80, R3" / résistance moyenne, jaune, Ø M80, R3"					
30577150	305-77	PEN	50	29.90	23.50

Hydraulik- und Pneumatikdichtung 305-42

Spaltüberbrückung 0,15 mm. DVGW-Zertifiziert

Scellement de tuyauteries hydrauliques et pneumatiques 305-42

Jeu recommandé 0,15 mm. DVGW

Nr./no.	Type	Lieferform / emballage	ml.	Liste	Action
mittelfest, braun, Ø max M20, R3/4" / résistance moyenne, brun, Ø M20, R3/4"					
30542020	305-42	PEN	20	25.40	20.00
30542150	305-42	PEN	50	44.40	35.00

Rohr- und Flächendichtung 305-72 mit sofortiger Dichtwirkung

Spaltüberbrückung 0,3 mm. DVGW-Zertifiziert für Gas- und Wasserleitungen. Mit PTFE.

Scellement de tuyaux et plans de joint 305-72

Jeu recommandé 0,3 mm. Agréé par le DVGW pour la tuyauterie de l'eau et du gaz. Avec PTFE.

Nr./no.	Type	Lieferform / emballage	ml.	Liste	Action
mittelfest, weiss, M80/R3" / moyenne, blanc, M80/R3"					
30572150	305-72	PEN	50	29.50	23.50

Flächendichtung 305-74

Spaltüberbrückung 0,5 mm, temperaturbeständig bis +180 °C.

Scellement de plans de joint 305-74

Jeu recommandé 0,5 mm, Résistant aux températures jusqu'à +180 °C.

Nr./no.	Type	Lieferform / emballage	ml.	Liste	Action
hochfest, orange / très fort, orange					
30574150	305-74	PEN	50	29.50	23.50

Lager- und Buchsenkleber 306-38

Spaltüberbrückung 0,20 mm, universell mit hoher Festigkeit.

Assemblage de joints 306-38

Jeu recommandé 0,20 mm.

Nr./no.	Type	Lieferform / emballage	ml.	Liste	Action
hochfest, grün / à haute résistance, vert					
30638020	306-38	PEN	20	25.40	20.00
30638150	306-38	PEN	50	44.40	35.00

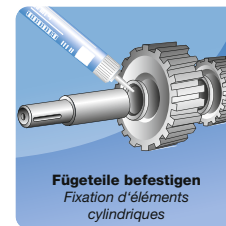
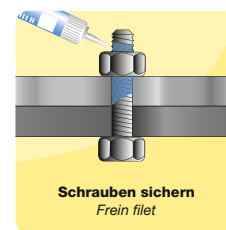

WEICON App



Einfach Lösungen finden.
Trouver facilement des solutions.

www.weicon.com/app



Gewinde-Dichtfaden DF 175

Aus 100% PTFE für nahezu alle Metall- und Kunststoff-Gewinde, bildet beim Verschrauben einen Film in der benötigten Stärke. Beständig gegen eine Vielzahl von Chemikalien (Lösemittel, Laugen, Säuren). Temperaturbeständigkeit $-200\text{ }^{\circ}\text{C}$ bis $+240\text{ }^{\circ}\text{C}$.

Fil d'étanchéité DF 175

Breveté, en PTFE 100% pour la plupart des raccords filetés en métal ou en plastique, forme lors du vissage une pellicule de l'épaisseur nécessaire. Résiste à la quasi-totalité des agents chimiques (solvants, alcalis, acides). Résistance aux températures de $-200\text{ }^{\circ}\text{C}$ jusqu'à $+240\text{ }^{\circ}\text{C}$.

Nr./no.	Länge/longeur	Liste	Action
30010175	175 Meter / 175 mètres	27.90	21.20

Spezial-Silicon WEICON Black-Seal

1-Komponenten Spezial-Silicon, dauerelastisch. Temperaturbereich von $-40\text{ }^{\circ}\text{C}$ bis $+280\text{ }^{\circ}\text{C}$. Für Aluminium, Stahl, Holz, Glas, Keramik und viele andere Werkstoffe. Öl- und fettbeständig, besonders für Getriebe-, Ventil- und Gehäusedeckel geeignet. Hautbildung nach ca. 7 Minuten. Durchhärtung 2 bis 3 mm/24 h.

Silicone spécial WEICON Black-Seal

Silicone spécial à un composant, durablement élastique. Résistance thermique $-40\text{ }^{\circ}\text{C}$ jusqu'à $+280\text{ }^{\circ}\text{C}$. Pour l'alu, l'acier, le bois, le verre, la céramique et d'autres matériaux. Résiste à l'huile et aux graisses, convient pour les couvercles de carters, de soupapes et de boîtiers. Formation d'une peau après env. 7 min., durcissement 2 à 3 mm/24 h.

Nr./no.	Gebinde / emballage	ml.	Liste	Action
13051085	Tube	85	18.80	14.20
13051200	Presspack / cartouche à presse	200	39.00	28.50
13051310	Kartusche / cartouche	310	37.20	27.90



Klebe- und Dichtmasse WEICON Flex 310M CLASSIC

Pastös, ohne Silicon. Verklebt Metall, Holz, Kunststoffe, Glas, Keramik usw. Hohe Klebkraft, hochelastisch und witterungsbeständig. Fast schrumpffrei aushärtend (1%), Isocyanat- und lösemittelfrei. Kann «Nass in Nass» überlackiert werden. Temperaturbeständig von $-40\text{ }^{\circ}\text{C}$ bis $+90\text{ }^{\circ}\text{C}$, kurzzeitig (2 bis 3 Stunden) bis $+130\text{ }^{\circ}\text{C}$.

Adhésif et scellant WEICON Flex 310M CLASSIC

Pâteux, sans silicone. Colle les métaux, bois, matières plastiques, verre, céramique etc. Grande force d'adhésion et élasticité, résiste aux intempéries. Ne se rétrécit pas (1%), exempt d'isocyanate et de solvants. Peut être recouvert de peinture «humide sur humide». Résiste aux températures de $-40\text{ }^{\circ}\text{C}$ jusqu'à $+90\text{ }^{\circ}\text{C}$, à court terme (2 à 3 heures) $+130\text{ }^{\circ}\text{C}$.

Nr./no.	Gebinde / emballage	Farbe / couleur	ml.	Liste	Action
13303310	Kartusche / cartouche	weiss / blanc	310	28.10	22.00
13304310	Kartusche / cartouche	schwarz / noir	310	28.10	22.00
13305310	Kartusche / cartouche	grau / gris	310	28.10	22.00

VIDEO



WEICON Flex+bond

Wie CLASSIC in praktischer Tube, ideal für Hausgebrauch.

WEICON Flex+bond

Comme CLASSIC, dans tube pratique, idéal pour particuliers.

Nr./no.	Gebinde / emballage	Farbe / couleur	ml.	Liste	Action
13350085	Tube	weiss / blanc	85	16.80	13.50
13351085	Tube	grau / gris	85	16.80	13.50
13352085	Tube	schwarz / noir	85	16.80	13.50
13353085	Tube	transparent	85	16.80	13.50

Im Presspack - Arbeiten ohne Kraftaufwand / nouveau dans cartouche à presse - travailler sans effort

13350200	Presspack / cart. à presse	weiss / blanc	200	42.00	32.00
13351200	Presspack / cart. à presse	grau / gris	200	42.00	32.00
13352200	Presspack / cart. à presse	schwarz / noir	200	42.00	32.00
13353200	Presspack / cart. à presse	transparent	200	42.00	32.00

WEICON Flex 310M KRISTALL

Hochtransparent.

WEICON Flex 310M CRYSTAL

Hautement transparent.

Nr./no.	Gebinde / emballage	Farbe / couleur	ml.	Liste	Action
13308310	Kartusche / cartouche	transparent	310	31.00	24.80



WEICON Flex 310M SUPER-HAFT

Wie CLASSIC, stark haftend, für Metalle, Kunststoffe und zur Verarbeitung an senkrechten Flächen im Aussen- und Innenbereich.

WEICON Flex 310M SUPER TACK

Comme CLASSIC, très fort, pour métaux et plastiques sur des surfaces verticales à l'extérieur et à l'intérieur.

Nr./no.	Gebinde/emballage	Farbe/couleur	ml.	Liste	Action
13650290	Kartusche/cartouche	weiss/blanc	290	31.00	24.80
13652290	Kartusche/cartouche	grau/gris	290	31.00	24.80

WEICON Fast-Bond Montagekleber

WEICON Fast-Bond ist haftstark, überlackierbar, schleiffähig, witterungsbeständig, UV-beständig, beständig gegen Süss- und Salzwasser und frei von Silicon und Lösemitteln. Fast-Bond eignet sich für die Verklebung von MDF-, Holz-, Span-, Faser- und Gipskartonplatten, Beton, Marmor, Natur- und Kunststein, Keramik, Gips, Metall und Hartschäumen. Fast-Bond ist in vielen Bereichen der Industrie einsetzbar. Der Klebstoff eignet sich für die wasserfeste Verleimung nach DIN EN 204 D4.

WEICON Fast-Bond colle de construction

Fast Bond est une colle d'assemblage monocomposante à base de polyuréthane, d'utilisation universelle, à durcissement rapide. Elle adhère pratiquement à toutes les surfaces, résiste aux intempéries et au vieillissement, assemblant ainsi sans problème pratiquement tous les matériaux des domaines intérieur et extérieur. Fast-Bond permet d'assembler entre eux des panneaux en MDF, bois, agglomérés, fibres, placoplâtre, béton, marbre, pierre naturelle et artificielle, céramique, plâtre, métaux et mousses dures (p.ex. polystyrène) ainsi que de nombreuses matières synthétiques (sauf PE, PP, PTFE).

Nr./no.	Gebinde/emballage	Farbe/couleur	ml.	Liste	Action
13309310	Kartusche/cartouche	beige /beige	310	29.00	22.00

Repair Sticks WEICON

Abschneiden-verkneten-verarbeiten! Ausgehärtet lassen sie sich mechanisch bearbeiten (bohren, feilen, fräsen). Temperaturbeständig von -50 °C bis +120 °C.

Repair Sticks WEICON

Couper-pétrir-mettre en oeuvre! Une fois durcie, ils se laissent travailler (percer, limer, fraiser). Résistance thermique de -50 °C à +120 °C.

115 Gramm				57 Gramm			
Nr./no.	Type	Liste	Action	Nr./no.	Type	Liste	Action
10535115	Titan/titane	39.00	29.50	10535057	Titan/titane	21.00	16.00
Titan/Titane: Hohe Temperaturbeständigkeit -50 °C bis +280 °C. Haute résistance thermique de -50 °C à +280 °C.							
10538115	Edelstahl/inox	39.00	29.50	10538057	Edelstahl/inox	21.00	16.00
10533115	Stahl/acier	27.60	21.00	10533057	Stahl/acier	15.00	11.50
10534115	Aluminium	27.60	21.00	10534057	Aluminium	15.00	11.50
10530115	Kupfer/cuivre	27.60	21.00	10530057	Kupfer/cuivre	15.00	11.50
10531115	Aqua	27.60	21.00	10531057	Aqua	15.00	11.50
10532115	Holz/bois	27.60	21.00	10532057	Holz/bois	15.00	11.50
10536115	Kunststoff/plast.	27.60	21.00	10536057	Kunststoff/plast.	15.00	11.50
10537115	Beton/béton	27.60	21.00	10537057	Beton/béton	15.00	11.50

Gummi-Metall-Kleber GMK 2410

Für hochfeste, vollflächige und flexible Verklebungen von Gummi/Gummi und Gummi/Metall als auch für Moosgummi (Neopren), Leder, Filz, Dämmmaterialien, Textilien, Holz und viele Kunststoffe. Schnellhärtend und feuchtigkeitsbeständig.

Adhésif métal-caoutchouc GMK 2410

Utilisé pour des collages haute résistance, flexibles et pleine surface caoutchouc/caoutchouc et caoutchouc/métal, ainsi que néoprène, cuir, feutre, matériaux d'isolation, textiles, bois et des matières synthétiques. Prise rapide et résistant à l'humidité.

Nr./no.	Gebinde/emballage	gr.	Liste	Action
16100185	Tube	185	24.50	19.50
16100350	Pinseldose/boîte à pinceau	350	39.50	31.00
16100700	Dose/boîte	700	54.80	44.00





Universal Dicht-Spray

Universal Dicht-Spray ist ein haftstarker, sprühbarer Kunststoff zur Abdichtung von Undichtigkeiten. Es wurde speziell für das Abdichten feinsten Risse und Nähte im Innen- und Aussenbereich entwickelt. Es kann zum Abdichten in den verschiedensten Anwendungen verwendet werden, wie an Dachrinnen, Abwasser- und Abflussrohren, Wohnwagen, Booten, Dächern und Fenstern, Poolwänden und Teichfolien etc. Universal Dicht-Spray haftet auf vielen Oberflächen, wie zum Beispiel Stein, Metall, Kunststoff, Holz uvm. Universal Dicht-Spray ist überlackierbar, wasserfest und witterungsbeständig. Es schützt Metalle vor Korrosion und ist silikonfrei.

Spray d'étanchéité universel

Le spray d'étanchéité universel est une matière synthétique fortement adhésive, vaporisable pour colmater les fuites. Il a été spécialement mis au point pour obturer les fissures et les joints les plus fins à l'intérieur et à l'extérieur. Propriétés: peut être recouvert de peinture, résiste à l'eau et aux intempéries, grande élasticité lors de fortes, variations de température, protège les métaux de la corrosion.

Nr./no.	Farbe / couleur	Gebinde / emballage	ml.	Liste	Action
1155400	grau / gris	Spray	400	33.00	27.00
11553400	weiss / blanc	Spray	400	33.00	27.00
11554400	schwarz / noir	Spray	400	33.00	27.00

Druckgas-Spray

Trockene, berührungsfreie Reinigung in unzugänglichen Orten und auf empfindlichen Oberflächen. Zum Beispiel in Geräten der Unterhaltungselektronik, Optik, Medizintechnik usw.

Spray à gaz comprimé

Pour enlever la poussière d'une façon sûre et rapide de surfaces délicates et d'endroits difficiles d'accès sur des appareils Hi-Fi, dans l'électronique, en optique, la technique médicale.

Nr./no.	Gebinde / emballage	ml.	Liste	Action
11620400	Spray	400	23.00	18.50

Multischaum

Universell einsetzbarer, kraftvoller Schaumreiniger, umweltneutral, biologisch abbaubar, phosphat- und formaldehydfrei, frei von korrosiven und ätzenden Zusätzen.

Spray Multi-Mousse

Nettoyant universel très efficace, écophile, bio-dégradable, exempt de phosphate et de formaldéhyde et ne contient pas d'additifs corrosifs ni caustiques.

Nr./no.	Gebinde / emballage	ml.	Liste	Action
11200400	Spray	400	14.50	11.00

Etiketten-Entferner

Löst Papieretiketten und Rückstände von Klebstoffen auf Acrylat- und Kautschukbasis von vielen Oberflächen wie z.B. Glas, Metall, Holz, Folien und Kunststoffen. Mit Spezialsachtel.

Dissolvant d'étiquettes

Enlève de la plupart des supports, p.ex. verre, métaux, bois, pellicules et matières plastiques, les étiquettes de papier et les résidus des adhésifs à base d'acrylates et de caoutchoucs.

Nr./no.	Gebinde / emballage	ml.	Liste	Action
11206500	Spray	500	24.50	18.50

Citrus-Reiniger WEICON

Hergestellt auf natürlicher Basis und ph neutral. Entfernt Öle, Fette, Schmierstoffe, Harze, Teer, Klebstoffrückstände und Verschmutzungen durch z.B. Bleistifte, Kugelschreiber und Filzstifte. Kann auf Metall, Kunststoff, Glas, Keramik, lackierten und beschichteten Oberflächen benutzt werden.

Nettoyant Citrus WEICON

Enlève huiles, graisses, lubrifiants, résines, goudron, résidus d'adhésifs et d'étiquettes ainsi que salissures dues aux crayons et stylos. Pour surfaces en métaux, matières synthétiques, verre, céramique, surfaces peintes ou revêtues.

Nr./no.	Gebinde / emballage	ml.	Liste	Action
11217400	Spray	400	21.50	17.50

Sprühreiniger S

Entfettet und reinigt alle Metalle, Glas, Keramik und viele Kunststoffe. Beseitigt öl- und fetthaltige Verschmutzungen, lüftet schnell ab und arbeitet rückstandsfrei. Höchstwirkungsvoll und DER KLASSIKER in der industriellen Reinigung.

Spray dégraisseur-nettoyeur S

Dégraisse et nettoie tous les métaux, verres, céramiques et la plupart des synthétiques. Enlève des lubrifiants résinifiés et de l'huile, évapore vite, ne laisse pas de résidus.

Nr./no.	Gebinde / emballage	ml.	Liste	Action
11202500	Spray	500	16.20	12.90
15200005	Kanister / Bidon	5 L	124.00	94.00



W44T Multi-Spray

Universal-Spray mit Superkraft! Löst, reinigt, pflegt, schützt und schmiert.

W44T Multi-Spray

Spray universel extraordinaire! Dégrippant, nettoie, soigne, protège et lubrifie.

Nr./no.	Gebinde/emballage	ml.	Liste	Action
11251200	Spray	200	11.00	7.50
11251400	Spray	400	14.50	8.90
11251550	Spray «Double Nozzle»	500	17.00	10.50
15251005	Kanister / Bidon	5 L	115.00	79.90

Kanister mit Gratis-Sprühflasche / Bidon avec pulvérisateur gratuit!

AT-44 Allround-Spray mit PTFE Super Power, Feinpflegeöl

Löst, reinigt, pflegt, schützt und schmiert. Dank PTFE erhöhte Gleitfähigkeit.

AT-44 Aérosol universel à force PTFE Super Power

Dégrippe, nettoie, soigne, protège et lubrifie. PTFE augmente la capacité de planement.

Nr./no.	Gebinde/emballage	ml.	Liste	Action
11250150	Spray	150	10.00	7.50
11250400	Spray	400	21.50	16.00

Rostlöser- und Kontaktspray

Unentbehrlich bei Reparatur und Wartung. Löst Rost an Verschraubungen, verdrängt Wasser an Kontakten und Leitungen. Pflegt, reinigt und schützt nachhaltig vor Korrosion.

Spray dégrissant-lubrifiant

Indispensable dans la réparation et l'entretien. Dérouille les vissages, supprime l'humidité des contacts et des circuits. Nettoie, entretient et protège contre la corrosion.

Nr./no.	Gebinde/emballage	ml.	Liste	Action
11150400	Spray	400	12.50	9.50

Pneuma-Lub-Spray

WEICON Pneuma-Lube ist als Schmier- und Korrosionsschutzmittel die Universallösung für alle beweglichen und zu schützenden Teile im Bereich Druckluftgeräte und -zubehör. Durch den hohen PTFE-Anteil erledigt das Spray vielfältige Aufgaben wie: Schmierung, Korrosionsschutz, Reinigung, Wasserverdrängung und Konservierung.

Pneuma-Lub-Spray

En tant que lubrifiant et agent de protection contre la corrosion, WEICON Pneuma-Lube est la solution universelle pour toutes les pièces mobiles et protégées dans le domaine des appareils à air comprimé et des accessoires. En raison de la proportion élevée de PTFE, le spray effectue une grande variété de tâches telles que: lubrification, protection contre la corrosion, nettoyage, adoucissement de l'eau et conservation.

Nr./no.	Gebinde/emballage	ml.	Liste	Action
11260400	Spray	400	24.00	17.90

Top-Lub-Spray

WEICON Top-Lube ist ein synthetischer, transparenter Haftschrmerstoff für die dauerhafte Schmierung von hochbeanspruchten Mechanikteilen aller Art. Top-Lube hat eine hohe Haft- und Schleuderfestigkeit, eine hervorragende Kriechfähigkeit, ist druckbeständig, wasserabweisend und temperaturbeständig von -40 bis +200°C (-40 bis +392°F) und kann auch bei laufendem Betrieb unter Einhaltung der jeweiligen Sicherheitsbestimmungen angewendet werden. Folgende Kunststoffe und Elastomere werden nicht angegriffen: PTFE, PE, PA, Fluor-, Butadien- und Siliconkautschuk, Polychloropren. Bedingt beständig sind: PE-LD, POM, PP und NBR.

Top-Lub-Spray

WEICON Top-Lube est un lubrifiant adhésif synthétique transparent pour la lubrification permanente des pièces mécaniques de toutes sortes soumises à de fortes contraintes. Top-Lube présente une excellente résistance à l'adhérence et à l'affaissement, une excellente résistance au fluage, résiste à la pression, est hydrofuge et résiste à des températures allant de -40 à + 200 ° C. être. Les plastiques et élastomères suivants ne sont pas affectés: PTFE, PE, PA, fluor, butadiène et caoutchouc de silicone, polychloroprène. Résistant aux conditions: PE-LD, POM, PP et NBR.

Nr./no.	Gebinde/emballage	ml.	Liste	Action
11510400	Spray	400	22.00	16.50



Double Nozzle

Nur für die 500 ml Ausführung
Seulement pour l'exécution 500 ml





VIDEO



Ketten- und Seilspray

Synthetisches Schmiermittel, druckbeständig, gute Haftung und Kriechfähigkeit, temperaturbeständig bis 200 °C.

Spray lubrifiant chaînes et câbles

Lubrifiant à base synthétique. Très bonne adhérence et pénétration. Résistant à la pression et aux températures à 200 °C.

Nr./no.	Gebinde /emballage	ml.	Liste	Action
11500400	Spray	400	19.60	14.50

Zink-Spray

Langzeit-Korrosionsschutz mit plättchenförmigen Zink-Pigmenten, hoher Reinheitsgrad 99,9%. Über 1000 Stunden Salzsprühtest ohne Korrosion!

Spray zinc

Protection anticorrosive durable avec pigments de zinc et d'alu, degré de pureté 99,9%. Teneur de métal dans le film sec 70%. Plus de 1000 heures au brouillard salin sans corrosion!

Nr./no.	Gebinde /emballage	ml.	Liste	Action
11000400	Spray	400	25.20	18.50

Zink-Spray «spezial hell»

Zum Ausbessern beschädigter Feuerverzinkungen in angeglichenen Farben. Hochwertige Rostschutzgrundierung, z. B. bei Karosserien. Temperaturbeständig bis 300 °C. Über 550 Stunden Salzsprühtest ohne Korrosion!

Spray zinc «spécial clair»

Pour le reconditionnement, dans un ton rapproché, de galvanisations à chaud endommagées. Couche de fond anti-rouille, p. ex. pour carrosseries. Résistant aux températures à 300 °C. Plus de 550 heures au brouillard salin sans corrosion!

Nr./no.	Gebinde /emballage	ml.	Liste	Action
11001400	Spray	400	25.50	18.90

Edelstahl-Spray

Oberflächenbeschichtung auf Basis von rostfreien Edelstahlpigmenten, schützt vor Korrosion im Innen- und Aussenbereich.

Spray Acier Inox

Revêtement de surface à base de pigments d'acier inox. Protection corrosion à l'intérieur et à l'extérieur.

Nr./no.	Gebinde /emballage	ml.	Liste	Action
11100400	Spray	400	25.50	18.90

Lecksuch-Spray

Zum schnellen Auffinden von Undichtigkeiten, Rissen oder porösen Stellen, an Druckleitungen, Armaturen und Verschraubungen. Er ist nicht brennbar, antikorrosiv, hautverträglich und DIN-DVGW-geprüft (NG 5170A00666).

Spray détecte-fuites

Pour localiser rapidement des fissures ou des endroits poreux dans des conduites, des robinetteries et raccords. Il est non-flammable, anti-corrosif et n'irrite pas la peau. Approuvé selon la norme DIN-DVGW (NG 5170A00666).

Nr./no.	Gebinde /emballage	ml.	Liste	Action
11651400	Spray	400	13.40	10.50
15400005	Kanister / Bidon	5 L	61.00	49.00

Dicht- und Klebstoffentferner

Löst und beseitigt Dichtungs- und Klebstoffreste, Lacke und Farben sowie Öle, Harze, Fette, Teer, Cyanacrylat und anaerobe Kleber auf Metall, Holz, Glas, Keramik, PE, PP. Nicht verwenden auf PVC, Synthetics, Linoleum, Farben und Lacken. Dichlormethanfrei.

Spray décapant de colles et mastics

Enlève les résidus de colles et de joints, de peinture et de vernis, ainsi calamine, huile, résine, graisse, goudron, des colles cyanoacrylates et anaérobies durcies. Ne pas utiliser sur des matières synthétiques, PVC, linoléum et des surfaces vernies. Exempt de dichlorméthane.

Nr./no.	Gebinde /emballage	ml.	Liste	Action
11202400	Spray	400	18.70	14.00

Schweiss-Schutz-Spray

Zur Reinigung und Pflege der Schweißdüsen, schützt vor Spritzern. Verhindert das aufwendige Nachreinigen der Werkstücke für Oberflächenbehandlungen. Siliconfrei. Neu SLV-geprüft.

Spray anti-adhérent soudure

Pour nettoyer et garder propre les buses et à protéger la pièce à souder contre les projections de soudage. Les traitements des surfaces sont possibles sans nettoyage préalable. Sans silicone. Certifié par SLV.

Nr./no.	Gebinde/emballage	ml.	Liste	Action
11700400	Spray	400	12.00	9.50

Silicon-Spray

Gleit- Schutz- und Pflegemittel für Kunststoff, Gummi und Metall. Verhindert das anfrieren von Gummidichtungen.

Spray silicone

Agent anti-adhérent et lubrifiant. Protège les plastiques, le caoutchouc. Evite que les joints des portes adhèrent sous l'effet du gel.

Nr./no.	Gebinde/emballage	ml.	Liste	Action
11350400	Spray	400	18.00	13.50

PTFE-Spray

Fettfreies Trockenschmiermittel mit gleichzeitiger Antihafwirkung. Ist schmutz- und staubabweisend sowie resistent gegen Öle, Fette und vielen Chemikalien. Ideal für Gleit- und Laufschiene sowie Führungen an Förderbändern, Transport-Rollen und -Rutschen, Schließern, Scharnieren. Temperatur -180°C bis $+250^{\circ}\text{C}$.

Spray PTFE

Lubrifiant sans graisse, durable et adhérent. Est antisalissante, hydrofuge et résistante aux produits chimiques, caustiques et aux huiles. Idéal pour glissières, rails et guides, sur convoyeurs, rouleaux de transport et plans inclinés, serrures et charnières. Résiste aux températures de -180°C à $+250^{\circ}\text{C}$.

Nr./no.	Gebinde/emballage	ml.	Liste	Action
11300400	Spray	400	25.00	19.80

Schneidöl Bio-Cut

Zum Bohren, Reiben, Gewindeschneiden, Drehen und Fräsen in allen Stahlsorten, Guss, Buntmetallen und Aluminium. Schwefelfrei, daher keine ätzenden Dämpfe, biologisch abbaubar!

Lubrifiant Bio-Cut

Pour le forage, l'alésage, le taraudage, tournage et fraisage dans tous les aciers, fonte, cuivre, laiton et de l'aluminium. Ne contient pas de soufre, donc pas des vapeurs nuisibles, biologiquement dégradable!

Nr./no.	Gebinde/emballage	ml.	Liste	Action
11750400	Spray	400	24.00	18.00
15750002	Flasche/Bouteille	250	31.00	23.50
15750005	Kanister/Bidon	5 L	140.00	112.00

Edelstahlpflegespray

Für die Reinigung, Pflege und Schutz von matten und polierten Edelstahlflächen im Aussenbereich. Der Schutzfilm lässt Wasser abperlen und verhindert das Anhaften von Schmutz.

Spray d'entretien acier-inox

Pour le nettoyage, le soin et la protection de tous surfaces en acier inoxydable mates ou polies à l'extérieur. Le film protecteur repousse l'eau et évite l'adhérence de la saleté.

Nr./no.	Gebinde/emballage	ml.	Liste	Action
11590400	Spray	400	24.90	18.50

Beschläge-Spray

Wartungs- und Pflegemittel für bewegliche Teile an Fenstern, Türen, Toren. Silikon-, harz-, säure- und lösemittelfrei, auch geeignet für Schlosszylinder. Temperaturbereich -25°C bis $+120^{\circ}\text{C}$.

Spray pour ferrures

Maintient et entretient les pièces mobiles des fenêtres, portes, portails. Ne contient pas de silicones, de résines, d'acides et de solvants, convient pour les cylindres de serrures. Plage de température -25°C à $+120^{\circ}\text{C}$.

Nr./no.	Gebinde/emballage	ml.	Liste	Action
11560200	Spray	200	19.80	15.50





Sprühkleber

Universell in der Anwendung.

Spray adhésif

Usage universel.

Nr./no.	Typ / type	ml.	Liste	Action
11802500	«wieder lösbar» / « <i>démontable</i> »	500	20.50	15.50
11800500	«stark» / « <i>fort</i> »	500	20.50	15.50
11801500	«extra stark» / « <i>extra-fort</i> »	500	20.50	15.50

Kältespray

Für die Fehlersuche in der Elektronik (thermische Überlastungen) und zum Abkühlen von Konstruktionsteilen aus Metall für engste Passungen.

Spray givreur

Pour la localisation des défauts dans les installations électriques (surcharges thermiques) et le refroidissement des éléments de construction.

Nr./no.	Gebinde / emballage	ml.	Liste	Action
11610400	Spray	400	24.00	18.50

Rost-Schock

WEICON Rost-Schock ist mineralöl-, fett- und silikonfrei. Rost-Schock ist ein «chemischer Schraubenschlüssel» und löst durch den Kälteschrumpf und Kapillareffekt Verschraubungen innerhalb von Sekunden. Das Spray kann in allen Bereichen der Industrie eingesetzt werden, in denen Verschraubungen gelöst werden müssen.

Super Débloqueur

Débloquage immédiat sous l'effet d'un choc à froid, sans graisse ni lubrifiant. Le déblocageur est une « clé chimique » qui se dissout par rétraction à froid et effet capillaire en quelques secondes.

Nr./no.	Gebinde / emballage	ml.	Liste	Action
11151400	Spray	400	22.00	16.50

Kontakt-Spray

Verdrängt Feuchtigkeit, verhindert Kriechströme und Spannungsverluste. Löst Oxid- und Sulfidschichten und schützt vor Oxidation und Korrosion.

Spray contact

Chasse l'humidité, prévient les courants de fuite et les pertes de tension. Détache les couches d'oxyde ou de sulfure et protège contre l'oxydation et la corrosion.

Nr./no.	Gebinde / emballage	ml.	Liste	Action
11152400	Spray	400	16.00	12.00

Montage-Klebeband

Grau: Extrem starker Halt, für glatte Oberflächen, hohe Flexibilität. Das Klebeband eignet sich insbesondere für die Verbindung von Teilen mit niedriger Oberflächenenergie, wie PE und PP, sowie für pulverlackierte Oberflächen. In Kombination mit WEICON Kleb- und Dichtstoffen kann es als Fixierhilfe bei Hybridverklebungen dienen.

Transparent: Feuchtigkeitsbeständig, UV-beständig, haftstark. Das Klebeband eignet sich besonders für optisch anspruchsvolle konstruktive Verklebungen, bei denen transparente Gegenstände sowohl im Innen- als auch im Außenbereich dauerhaft befestigt werden.

Ruban de Montage Adhésif

Gris: Adhérence extrêmement forte, pour surfaces lisses, grande flexibilité. Ce ruban convient en particulier à l'assemblage de surfaces à faible énergie, comme le PE et le PP, ainsi qu'aux surfaces thermolaquées. En combinaison avec les adhésifs et scellants WEICON, il peut servir d'aide à la fixation de collages hybrides.

Transparent: Résiste à l'humidité, résiste aux UV, forte adhérence. Il convient particulièrement bien aux collages constructifs visuellement exigeants servant à fixer durablement des objets transparents à l'intérieur comme à l'extérieur.

Nr./no.	Typ	Tragkraft capacité portante	Breite x Länge largeur x longueur	Kerngröße taille du noyau	Liste	Action
14050319	Grau / gris	85 kg/m	19 mm x 3 m	40 mm	24.00	19.00
14100319	Transparent	80 kg/m	19 mm x 3 m	40 mm	19.50	12.90

Schrauben-Sicherungslack

Schutz und Sicherheit vor Manipulation. Schrauben-Sicherungslack ist ein lösemittelhaltiger und schnell-trocknender Sicherungs-, Kennzeichnungs- und Plombierlack mit einer guten Haftung auf nahezu allen Materialien. Er dient als lösbare Sicherung, zum Schutz vor Eingriffen Fremder, als Abdeckung elektrisch leitender Teile sowie zum Schutz vor Korrosion und Beeinflussung durch Berührung.

Vernis frein de vis

Protection et sécurité contre la manipulation Le vernis frein de vis est un vernis solvanté à séchage rapide pour fixer, marquer et plomber avec une bonne adhérence sur pratiquement tous les substrats. Le vernis sert à protéger des interventions extérieures, à revêtir des pièces conductrices de courant ainsi qu'à protéger de la corrosion et des effets d'un contact physique. Il est démontable.

Nr./no.	Farbe/couleur	gr	Liste	Action
30021030	gelb/jaune	30 g	25.50	19.90
30022030	grün/verte	30 g	25.50	19.90
30020030	rot/rouge	30 g	25.50	19.90

Kabelmesser WEICON

Sicheres Abmanteln ohne Beschädigung der Leiter, Schnitttiefe stufenlos einstellbar, für Rund/Längsschnitte.

Couteaux à dénuder WEICON

Précis et rapide en toute sécurité sans abîmer les fils, pour coupes circulaires et longitudinales.

Nr./no.	Kabel/câbles	Type	gr.	Liste	Action
50054328	Ø 4–28 mm	4-28H	100	20.00	16.00

Coax-Stripper No. 1 F Plus

Schnelles Entmanteln und Abisolieren von Koaxialkabeln in nur einem Arbeitsgang

Dénude-câbles coaxiaux No. 1 F Plus

Dégainage et dénudage rapide de câbles coaxiaux en un seul passage

Nr./no.	Kabel/câbles	Liste	Action
52000001	für F-Schraubstecker pour visser des fiches F	Ø 6–8 mm 39.50	29.90
52001001	für Kompressionsstecker pour connecteurs F à compression	Ø 6–8 mm 39.50	29.90

Rundkabel-Stripper No. 13

Für alle gängigen Rundkabel (6–13 mm Ø), bündiges Entmanteln auch an schwer zugänglichen Stellen, rutschfestes und sicheres Arbeiten durch ergonomische Griffform. Entmanteln ohne Einstellung der Schnitttiefe.

Dégaine-câbles ronds No. 13

Le manche tient bien en main, permettant de travailler en toute sécurité, grâce à sa forme ergonomique. Pour tous les câbles ronds courants, dégainage à fleur même dans des endroits difficiles d'accès, il n'est pas nécessaire de régler la profondeur de coupe.

Nr./no.	Kabel/câbles	Liste	Action
52000013	Ø 6–13 mm	23.00	17.90

Abisolierzange WEICON No. 5

Automatische Zange für flexible und massive Leiter. Längenanschlag 5 bis 12 mm. Seitenschneider bis Ø 2 mm. Mit Griffarretierung!

Pince à dénuder WEICON No. 5

Pince automatique pour fils mono- et multibrins. Butée réglable de 5 à 12 mm. Coupe-fil Ø 2 mm. Manches verrouillables!

Nr./no.	Leiter/fils	Type	gr.	Liste	Action
51000005	0,2–6 mm ²	No. 5	105	40.00	32.00

Abisolierzange WEICON No. 7 Magic

Automatische Zange für flexible und massive Leiter. Optisches Längenmass von 8 bis 24 mm, 5/16 bis 1 inch. Seitenschneider bis Ø 3 mm. Mit Griffarretierung!

Pince à dénuder WEICON No. 7 Magic

Pince automatique pour fils mono- et multibrins. Mesure de longueur optique 8 à 24 mm, 5/16 à 1 inch. Coupe-fil Ø 3 mm. Manches verrouillables!

Nr./no.	Leiter/fils	Type	gr.	Liste	Action
51000007	0,5–16 mm ²	No. 7	216	86.00	69.00

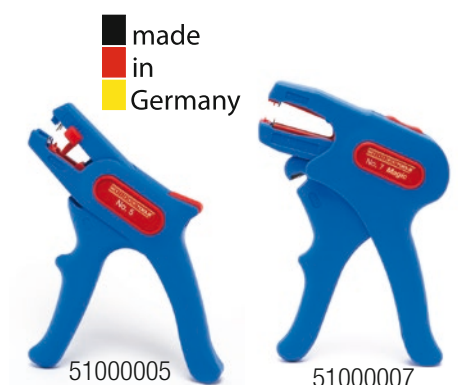
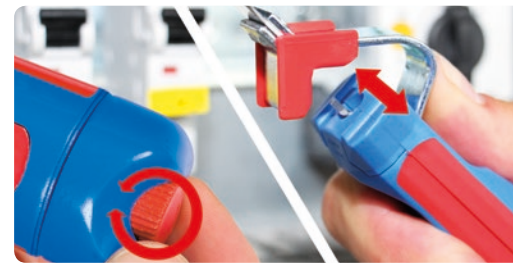

made
in
Germany



Silikonfett

Spezierschmierstoff für Ventile, Armaturen und Dichtungen WEICON Silikonfett ist haftstark und transparent und hat eine sehr gute Kunststoffverträglichkeit. Aufgrund der NSF H1-Registrierung eignet es sich als Schmierstoff für Ventile, Armaturen und Dichtungen in sensiblen Bereichen. Es kann in der Lebensmitteltechnik, in der Getränkeindustrie, im Sanitär- und Heizungsbereich, in der Pharmaindustrie und in der Dichtungstechnik zum Einsatz kommen. Das Fett ist besonders materialverträglich, geruchs- sowie geschmacksneutral und hat eine Temperaturbeständigkeit von -50°C bis $+200^{\circ}\text{C}$.

Graisse de Silicone

Lubrifiant spécial pour vannes, éléments de robinetterie et joints. La Graisse de Silicone WEICON est adhésive et transparente et très compatible avec les plastiques. L'enregistrement NSF H1 la rend approprié comme lubrifiant pour les vannes, raccords et joints d'étanchéité dans les zones sensibles. Elle peut être utilisée en technologie alimentaire, dans l'industrie des boissons, le secteur sanitaire, celui du chauffage, l'industrie pharmaceutique et en technique de l'étanchéité.

Nr./no.	Gebinde / emballage	gr.	Liste	Action
26350085	Tube / tube	85 gr.	37.40	29.00
26350045	Dose / boîte	450 gr.	132.00	99.00
26350100	Dose / boîte	1000 gr.	278.00	199.00



Montagepasten Anti-Seize

Verhindern wirksam Korrosion und Quietschen an Schrauben, Bolzen, Buchsen, Bremsanlagen. Temperaturbereich -180°C bis $+1200^{\circ}\text{C}$.

Pâtes de montage Anti-Seize

Protègent contre la corrosion des vis, boulons, douilles. Elimine le «sifflement» des freins. Résistant aux températures -180°C à $+1200^{\circ}\text{C}$.

Nr./no.	Gebinde / emballage	gr.	Liste	Action
26000012	Pinseldose / boîte à pinceau	120 gr.	20.30	15.00
26000200	Presspack / cartouche à presse	200 gr.	47.60	35.00
26000045	Dose / boîte	450 gr.	43.70	33.00
27000400	Spray	400 ml.	30.40	22.70

Anti-Seize «High-Tech»

Temperaturbereich -40°C bis $+1400^{\circ}\text{C}$, metallfrei, besonders geeignet für Edelstahl-Verschraubungen. Farbe weiss, mit NSF-Zertifikat.

Anti-Seize «High-Tech»

Résistant aux températures -40°C à $+1400^{\circ}\text{C}$, sans particules métalliques, spécialement pour inox. Couleur blanche, avec certificat NSF.

Nr./no.	Gebinde / emballage	gr.	Liste	Action
26100012	Pinseldose / boîte à pinceau	120 gr.	30.50	23.00
26100045	Dose / boîte	450 gr.	65.70	49.90
27050400	Spray	400 ml.	45.80	34.50



Kupferpaste

Für Schraubverbindungen und Gleitflächen, schützt vor Korrosion und Passungsrost, haftfest. Temperaturbereich -20°C bis $+1100^{\circ}\text{C}$.

Pâte cuivre

Pour des assemblages vissés et surfaces de frottement, protège contre la corrosion et la rouille. Résistant aux températures -20°C à $+1100^{\circ}\text{C}$.

Nr./no.	Gebinde / emballage	gr.	Liste	Action
26200012	Pinseldose / boîte à pinceau	120 gr.	18.40	14.00
26200200	Presspack / cartouche à presse	200 gr.	48.00	36.00
26200045	Dose / boîte	450 gr.	39.40	31.00
27200400	Spray	400 ml.	27.30	21.00



Sekundenkleber WEICON VA 110

Wie Contact VA 100 aber mit NSF-Zulassung für die Lebensmittel-, Pharma-, Nahrungs- u. Getränkeindustrie.

Colle super-rapide WEICON Contact VA 110

Comme Contact VA 100 mais certifié par NSF pour le secteur alimentaire.

Nr./no.	Gebinde / emballage	gr.	Liste	Action
12052012	Pen	12 gr.	29.00	22.50
12052030	Pen	30 gr.	43.00	33.00
12052060	Pen	60 gr.	82.00	59.00



Schraubensicherungen WEICON LOCK 1er-Linie

mit NSF-Zulassung für die Lebensmittel-, Pharma-, Nahrungs- u. Getränkeindustrie

Freinilet WEICON LOCK White Line

certifié par NSF pour le secteur alimentaire.

Nr./no.	Type	Lieferform/emballage	ml.	Liste	Action
Spaltüberbrückungen/Jeux de collages: 1 0,25 mm – 2 0,15 mm					
mittelfest, blau, Ø max. M36, DVGW-Zulassung/résistance moyenne, bleu, max. M36, agréé par le DVGW					
30143020	301-43 ¹	PEN	20	27.90	22.00
30143150	301-43 ¹	PEN	50	49.80	39.00
hochfest, grün, Ø max. M25/très fort, vert, Ø max. M25					
30170020	301-70 ²	PEN	20	27.90	22.00
30170150	301-70 ²	PEN	50	49.80	39.00

Rohr- und Flächendichtung

Rohr- und Flächendichtung mit PTFE, kennzeichnungsfrei, hochtemperaturbeständig (200 °C), NSF-/DVGW-geprüft. Für Gas- und Wasserleitungen. Spaltüberbrückung max. 0,3 mm.

Scellement de tuyaux et plans de joint

Étanchéité de tuyaux et de surfaces au PTFE, non soumis à l'obligation de marquage, haute résistance thermique (200 °C), testé par la NSF/DVGW. Jeu de collage max. 0,3 mm.

Nr./no.	Type	Lieferform/emballage	ml.	Liste	Action
mittelfest, weiss, M80/R3" /résistance moyenne, blanc, M80/R3"					
30172150	301-72	PEN	50	29.90	23.50

Schnellreiniger

Wie Reiniger S aber mit NSF-Zulassung für die Lebensmittel-, Pharma-, Nahrungs- u. Getränkeindustrie.

Nettoyant rapide

Comme dégraisseur-nettoyeur S mais certifié par NSF pour le secteur alimentaire.

Nr./no.	Gebinde/emballage	ml.	Liste	Action
11212500	Spray	500	21.50	17.50

Silicon-Fluid-Spray

Wie Silicon-Spray aber mit NSF-Zulassung für die Lebensmittel-, Pharma- und Kosmetikindustrie.

Spray silicone-fluid

Comme Spray silicone mais certifié par NSF pour le secteur alimentaire.

Nr./no.	Gebinde/emballage	ml.	Liste	Action
11351400	Spray	400	19.50	14.50

W44T-Fluid Multi-Spray

Wie W44T aber mit NSF-Zulassung für die Lebensmittel-, Pharma-, Nahrungs- u. Getränkeindustrie.

W44T-Fluid

Comme W44T mais certifié par NSF pour le secteur alimentaire.

Nr./no.	Gebinde/emballage	ml.	Liste	Action
11253400	Spray	400	16.90	13.50

Rostlöser-Fluid-Spray

Wie Rostlöser aber mit NSF-Zulassung für die Lebensmittel-, Pharma-, Nahrungs- u. Getränkeindustrie.

Spray dégrissant-lubrifiant-fluid

Comme spray dégrissant-lubrifiant mais certifié par NSF pour le secteur alimentaire.

Nr./no.	Gebinde/emballage	ml.	Liste	Action
11154400	Spray	400	16.20	12.50

Schaumreiniger

Wie Multischaum aber mit NSF-Zulassung für die Lebensmittel-, Pharma-, Nahrungs- u. Getränkeindustrie.

Nettoyant Moussant

Comme Spray Multi-Mousse mais certifié par NSF pour le secteur alimentaire.

Nr./no.	Gebinde/emballage	ml.	Liste	Action
11209400	Spray	400	19.80	15.00

Bio-Fluid

Wie Bio-Cut aber mit NSF-Zulassung für die Lebensmittel-, Pharma-, Nahrungs- u. Getränkeindustrie.

Bio-Fluid

Comme lubrifiant Bio-Cut mais certifié par NSF pour le secteur alimentaire.

Nr./no.	Gebinde/emballage	ml.	Liste	Action
11600500	Spray	500	25.00	19.00





MAG Serie

MAG – die meistverkaufte Arbeitsleuchte in Europa. Mit ihrer verbesserten Lichtleistung im Haupt- und Spotlicht kann die populäre MAG Arbeitsleuchte ihre Trümpfe in jeder Werkstatt ausspielen. Die MAG Serie besteht aus leistungsstarken, universell einsetzbaren Arbeitsleuchten, auf die kein professioneller Anwender verzichten sollte.

Gamme MAG

MAG - les lampes baladeuses les plus prisées d'Europe. Grâce à l'éclairage principal et torche plus puissants, les lampes de travail MAG sont très prisées car elles constituent un atout précieux pour le travail en atelier. La gamme MAG se compose de lampes de travail polyvalentes universelles et puissantes que chaque professionnel se doit d'avoir toujours à portée de main !

Nr./no.	Typ	Lumen	IP	Leuchtdauer, Std. durée lumineuse	Ladedauer, Std. temps de charge (h)	Liste	Action
03.5116	MAG PEN 3	80 / 60	20	max. 2	1,5	50.00	39.20
03.5403	MINI MAG	150 / 75	20	max. 4	3	54.00	42.30
03.5400	MAG	200 / 75	20	max. 3	3	68.00	53.60
03.5401	MAG 3	300 / 150	20	max. 3	3,5	81.00	63.90



UNIFORM Serie

UNIFORM – Unverwüstliche Arbeitsleuchten. Das Lichtband aus COB-LEDs sorgt für eine helle und gleichmäßige Ausleuchtung und ist eine ideale Hilfe bei anspruchsvollen Arbeiten. Die gesamte Serie ist jetzt nach IP65 geschützt (SUPERFORM 54).

Gamme UNIFORM

UNIFORM - Lampes de travail extrêmement solides. Ces lampes à LED COB produisent un éclairage unique, puissant et parfaitement uniforme. Ces sont les lampes de travail idéales pour les travaux difficiles. La totalité de la gamme a également adopté le niveau de protection IP65.

Nr./no.	Typ	Lumen	IP	Leuchtdauer, Std. durée lumineuse	Ladedauer, Std. temps de charge (h)	Liste	Action
03.5420	UNIPEN	150 / 75	65	max. 4	2,5	62.00	48.50
03.5404	MINIFORM	200 / 75	65	max. 6	3	75.00	58.80
03.5407	UNIFORM	500 / 175	65	max. 4,5	5	115.00	90.70
03.5406	SUPERFORM	750	54	Kabel / câble	Kabel / câble	81.00	63.90
03.5408	UV-FORM	250 / UV	20	max. 5	3	102.00	80.40



SLIM Serie

SLIM – Einzige 3-in-1 Kompaktleuchte auf dem Markt. Das ultradünne, kompakte Design mit nur 9 mm Höhe ermöglicht die Inspektion von den schwerst zugänglichen und engsten Stellen.

Gamme SLIM

SLIM - La seule lampe slim 3 en 1 du marché. Le design ultra-fin compact de 9 mm épaisseur permet d'inspecter les zones de travail les plus étroites et inaccessibles.

Nr./no.	Typ	Lumen	IP	Leuchtdauer, Std. durée lumineuse	Ladedauer, Std. temps de charge (h)	Liste	Action
03.5610	MINI SLIM	200 / 100	20	max. 5	3	81.00	63.90
03.5612	SLIM	500 / 100	30	max. 5	4,5	102.00	80.40
49.0182	Set aus SLIM & MINI SLIM / set avec SLIM & MINI SLIM					145.00	115.00



Stirnlampen

STIRNLAMPEN für Profis. Zur Ausleuchtung des gesamten Arbeitsbereichs, Akkubetrieb, Lange Betriebsdauer, einfache Bedienung. Sensor mit berührungslosem Ein-/Auswechsler.



Lampes frontales

LAMPES FRONTALES pour professionnels. Éclaire toute votre zone de travail, rechargeable, longue durée, facile à utiliser. Fonction capteur d'allumage/d'extinction sans contact.

Nr./no.	Typ	Lumen	IP	Leuchtdauer, Std. durée lumineuse	Ladedauer, Std. temps de charge (h)	Liste	Action
03.5426	ZONE	150	30	max. 4	3	54.00	42.30
03.5026	I-VIEW	250	65	max. 5	3	94.00	74.20
03.5438	NIGHT VIEW	160	65	max. 5	4	120.00	95.00
03.5643	HEAD LITE A	150	54	max. 12	Batterie 3x AAA	46.00	36.00

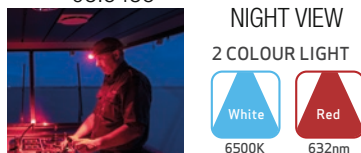

NOVA SPS Serie

Neue bahnbrechende NOVA SPS Serie. SCANGRIP ist stolz darauf, die stärksten und robustesten Arbeitsleuchten der Welt zu präsentieren. Extrem starke Leuchtkraft bis zu 10.000 Lumen. Helligkeitseinstellung in fünf Stufen. Anzeige für Akkustand und Restbetriebsdauer. Unbegrenzte Lichtverfügbarkeit mit neuer, patentierter SCANGRIP POWER SOLUTION. BLUETOOTH-Lichtsteuerungs-App. Mit erweitertem Funktionsumfang. Eingebaute Powerbank. DUAL SYSTEM 2in1 mit Wechselakkupack – Betrieb wahlweise mit Akku oder mit Direktanschluss an die Stromversorgung. Das Ladegerät kann direkt an der Leuchte montiert werden. Integrierter Reserveakku: Die Leuchte bleibt bis zu 1 Stunde mit 1000 Lumen Lichtstrom in Betrieb – ohne Akku, ohne Netzkabel!

Gamme NOVA SPS

Nouvelle technologie innovante gamme de projecteurs NOVA SPS. SCANGRIP est fier de présenter le plus puissant et le plus robuste projecteur de travail avec le nouveau système innovant de batterie SPS fournissant un flux lumineux extrêmement élevé et une flexibilité exceptionnelle. Éclairage extrêmement puissant jusqu'à 10 000 lumens. Variateur d'intensité 5 niveaux. Affichage de la capacité de la batterie et de la durée de fonctionnement restante. Disponibilité illimitée de lumière avec la nouvelle solution brevetée SCANGRIP POWER SOLUTION. Application BLUETOOTH de contrôle de la lumière avec fonctionnalités étendues. Power Bank intégrée. DUAL SYSTEM 2in1 avec batterie échangeable – utilisez des batteries rechargeables ou l'alimentation du chargeur de batterie monté directement sur la lampe. Fonctionnalité de batterie de secours intégrée – jusqu'à 1 heure d'utilisation avec 1000 lumens sans batterie ni câble.

Nr./no.	Typ	Lumen	IP	Leuchtdauer, Std. durée lumineuse	inkl. Akku batterie rechargeable	Liste	Action
03.6000	NOVA 4 SPS	4000	67	max. 15	1x 03.6003 (4 Ah)	362.00	287.00
03.6001	NOVA 6 SPS	6000	67	max. 20	1x 03.6004 (8 Ah)	434.00	344.00
03.6002	NOVA 10 SPS	10'000	67	max. 10	1x 03.6004 (8 Ah)	550.00	436.00
03.6003	SPS Ersatz-Akku 4 Ah / SPS batterie rechargeable 4 Ah					58.00	46.00
03.6004	SPS Ersatz-Akku 8 Ah / SPS batterie rechargeable 8 Ah					103.00	81.00



03.6001



03.6004

NOVA Serie

Die NOVA Leuchten nehmen bei Leistungsstärke und Robustheit einen Spitzenplatz unter den COB-LED-Arbeitsleuchten ein. Die Universalarbeitsleuchten sind die ideale Wahl für anspruchsvollste Beleuchtungsaufgaben in schwierigen Arbeitsumgebungen.

Gamme NOVA

Les lampes de travail NOVA originales sont les lampes à LED COB les plus robustes, les plus puissantes et tout simplement les meilleures du marché professionnel. Ces lampes de travail polyvalentes peuvent accomplir de véritables prouesses d'illumination dans les environnements de travail les plus difficiles et exigeants.

Nr./no.	Typ	Lumen	IP	Leuchtdauer, Std. durée lumineuse	Ladedauer, Std. temps de charge (h)	Liste	Action
03.5439	NOVA R	1500	67	max. 10	3,5	138.00	109.00
03.5440	NOVA 3K	3000	67	Kabel / câble	Kabel / câble	174.00	138.00
03.5441	NOVA 3K C+R	3000	67	max. 14	2	275.00	218.00
03.5442	NOVA 5K	5000	67	Kabel / câble	Kabel / câble	203.00	161.00
03.5443	NOVA 5K C+R	5000	67	max. 12	2	333.00	264.00
03.5444	NOVA 10K	10'000	67	Kabel / câble	Kabel / câble	362.00	287.00



03.5439



03.5341



03.5308



03.5390



03.5391



03.5433



03.5431

Zubehör zur NOVA & NOVA SPS Serie

Nützliches Zubehör für die NOVA Serie.

Accessoires pour la gamme NOVA & NOVA SPS

Accessoires pratiques pour la gamme NOVA.

Nr./no.		Liste	Action
03.5390	Magnethalter - 20 kg / support magnétique - 20 kg	38.00	29.90
03.5391	Magnethalter gross - 2 x 20 kg / support magnétique - 2 x 20 kg	61.00	47.90
03.5341	Gerüsthalter / fixation pour échafaudage	41.00	32.00
03.5308	Doppelhalter / support double	34.00	26.80
03.5431	Tripod-Ständer 1,35 - 3,00 m / trépied 1,35 - 3 m	121.00	95.80
03.5433	Fahrbarer Ständer 0,7 - 1,9 m / trépied sur roues 0,7 - 1,9 m	149.00	117.50



FLASH R Serie

Robuste und lichtstarke Akku-Taschenlampen in Spitzenqualität. Wiederaufladbar über USB-Kabel, robustes, beständiges Aluminiumgehäuse. Fokusfunktion für Ausleuchtungswinkel von 10 bis 70°. FLASH 200 R und 400 R mit Silikon-Trageschleufe und praktischer Nylon-Gürteltasche.

Gamme FLASH R

Lampes torches rechargeables, robustes et puissantes, de très grande qualité. Rechargeable par câble USB, corps en aluminium robuste et à longue durée de vie. Fonction de mise au point pour un faisceau de 10° à 70°. Les lampes FLASH 200 R et 400 R incluent une dragonne en silicone et une sacoche en nylon très pratique.

Nr./no.	Typ	Lumen	IP	Leuchtdauer, Std. durée lumineuse	Leuchtweite portée du faisceau	Liste	Action
03.5124	FLASH 12V	130	30	max. 1	max. 100	41.00	32.00
03.5120	FLASH PEN R	100	30	max. 2	max. 90	54.00	42.30
03.5126	FLASH 200 R	200	30	max. 2	max. 200	81.00	63.90
03.5128	FLASH 400 R	400	30	max. 2	max. 280	108.00	85.50

FLASH Serie

Robuste und lichtstarke Taschenlampen mit Alkalibatterien. Mit Fokusfunktion für gebündelte und konzentrierte Ausleuchtung zwischen 10° und 70°. FLASH 100, 200 und 300 mit Trageschleufe und praktischer Nylon-Gürteltasche.

Gamme FLASH

Lampes torches robustes et puissantes avec piles alcalines. Avec fonction de mise au point pour un faisceau de lumière concentré (10° à 70°). Les lampes FLASH 100, 200 et 300 incluent une dragonne en silicone et une sacoche en nylon très pratique.

Nr./no.	Typ	Lumen	IP	Leuchtdauer, Std. durée lumineuse	Leuchtweite portée du faisceau	Liste	Action
03.5110	FLASH PEN	100	54	max. 6	max. 75 m	38.00	29.90
03.5105	FLASH 100	130	54	max. 7	max. 125 m	47.00	37.10
03.5106	FLASH 200	200	54	max. 3	max. 180 m	72.00	56.70
03.5107	FLASH 300	300	54	max. 9	max. 210 m	81.00	63.90
03.5102DISP*	FLASH MINI	50	54	max. 10	max. 50 m	149.00	117.50

* 10 Stück im Display / 10 pièces en présentoir



LINE LIGHT Motorraumleuchte

LINE LIGHT Motorraumleuchte mit überzeugenden Eigenschaften. Verbesserte Lichtausbeute (1000 Lumen), Staub- und spritzwasserdicht, besonders schlanke und kompakte Motorraumleuchte, extraleicht, weniger als 1000 g.

Lampes capot LINE LIGHT

Lampe pour capot LINE LIGHT. La meilleure lampe pour capot sur le marché. Puissance d'éclairage augmentée (1 000 lumens), protégée contre les poussières et étanche, la lampe pour capot la plus mince et compacte du marché, poids très léger, à peine 1000 g.

Nr./no.	Typ	Lumen	IP	Leuchtdauer, Std. durée lumineuse	Ladedauer, Std. temps de charge (h)	Liste	Action
03.5240	BONNET C+R	1000	65	max. 3	4	229.00	181.30

LINE LIGHT Inspektionsleuchte

Die in Dänemark gefertigten LINE LIGHT Handinspektionsleuchten sind ein Musterbeispiel für unsere Fähigkeit, mit LED-Leuchten neue Massstäbe zu setzen. Die tragbaren Inspektionsleuchten überzeugen durch eine Kombination aus Helligkeit, Beständigkeit und Funktionalität.

Baladeuses LINE LIGHT

Les baladeuses sophistiquées et profilées de la gamme LINE LIGHT fabriquées au Danemark sont une démonstration parfaite de notre capacité à sans cesse repousser les limites de l'éclairage à LED en créant des lampes de travail aux performances optimales, d'une solidité extrême et dotées de nombreuses fonctions intelligentes.

Nr./no.	Typ	Lumen	IP	Leuchtdauer, Std. durée lumineuse	Ladedauer, Std. temps de charge (h)	Liste	Action
03.5243	LINE LIGHT C+R	600 / 150	65	max. 2,5 Spot: 8 4		136.00	107.20
03.5244	LINE LIGHT R	400 / 150	65	max. 1,5 Spot: 4 6		121.00	95.80

Zubehör/accessoires

03.5219	Schwanenhals m. Cliphalter und Saugnapf / col de cygne ventouse					37.00	29.00
03.5218	Schwanenhals m. Cliphalter und Magnet / col de cygne aimant					45.00	35.00
03.5312	Haken mit Cliphalter und Magnet / crochet magnétique					17.00	13.00





AUDIO LIGHT Serie

Unsere Audio Light Leuchten bringen Licht und Musik zusammen. Zur AUDIO LIGHT Serie gehören robuste Arbeitsleuchten mit eingebautem Qualitätslautsprecher. Für maximale Arbeitseffizienz und Spass bei der Arbeit.

Gamme AUDIO LIGHT

Nous avons réussi à allier la beauté et le plaisir du son à un éclairage haute puissance. La série AUDIO LIGHT comprend trois lampes de travail extrêmement robustes, intégrant toutes un haut-parleur de qualité supérieure. Un véritable plus pour votre productivité et votre bien-être au travail!

Nr./no.	Speaker dB	Lumen	IP	Leuchtdauer, Std. durée lumineuse	Ladedauer, Std. temps de charge (h)	Liste	Action
AUD601R	84 ±3 dB NPrA	600	65	max. 4	3	221.00	175.00
AUD202H	83 ±3 dB NPrA	2000	67	max. 12	4	402.00	319.00
AUD502H	83 ±3 dB NPrA	5000	67	max. 7,5	3	503.00	399.00



Bluetooth®

SOUND LED S

Kleine und kompakte Arbeitsleuchte mit eingebautem Lautsprecher ideal für den Arbeitsplatz.

Lampes capot LINE LIGHT

Petite lampe de travail compacte avec haut-parleur intégré, idéale pour le lieu de travail.

Nr./no.	Typ	Lumen	IP	Leuchtdauer, Std. durée lumineuse	Ladedauer, Std. temps de charge (h)	Liste	Action
03.5900	SOUND LED S	600	65	max. 6	5	176.00	139.00



03.5900

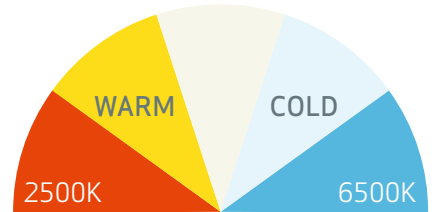

ALL DAYLIGHT - 5 step

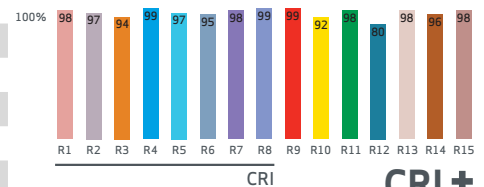

CRI+ **CRI +**

COLOURMATCH Serie

Speziallampen für Maler- und Lackierarbeiten. Diese neue Produktlinie ist die weltweit umfangreichste und technisch fortschrittlichste ihrer Art. Die hochwertigen Leuchten wurden für Spezialaufgaben wie Farbanpassung und Kfz-Aufbereitung entwickelt, sind aber auch für allgemeine Farbarbeiten geeignet. Sie kommen überall dort zum Einsatz, wo lackierte Oberflächen kontrolliert werden müssen.

Gamme COLOURMATCH

Solutions d'éclairage professionnel pour tâches d'esthétique et contre-typage de couleurs. La gamme SCANGRIP COLOURMATCH augmente la qualité et la finition de chaque opération et réduit le temps passé sur les retouches et le coût de ces dernières. En raison des caractéristiques spéciales des LED, la gamme SCANGRIP DETAILING est parfaite pour toutes les tâches de préparation, de peinture, de polissage ou de nettoyage.

Nr./no.	Typ	CRI	Leuchtdauer, Std. durée lumineuse	Farbtemperatur température de couleur	Lumen	Liste	Action
Stiftleuchten / lampe stylo							
03.5117	MATCH PEN	RA > 95	max. 2	4500 K	100	56.00	44.20
03.5122	MATCH PEN R	RA > 92	max. 2,5	4500 - 6500 K	100	72.00	56.50
Stirnleuchte / lampe frontale							
03.5446	I-MATCH 2	RA > 96 CRI+	max. 5	4500 - 6500 K	160	114.00	90.00
Handleuchten / lampe portative							
03.5650	MINIMATCH	RA > 96 CRI+	max. 2	4500 - 6500 K	200	129.00	102.00
03.5651	SUNMATCH 3	RA > 96 CRI+	max. 4	2500 - 6500 K	500	186.00	147.00
MULTIMATCH Reihe / gamme MULTIMATCH							
03.5652	MULTIMATCH R	RA > 96 CRI+	max. 10	2500 - 6500 K	1200	172.00	136.00
03.5653	MULTIMATCH 3	RA > 96 CRI+	max. 15	2500 - 6500 K	3000	357.00	283.00
03.5654	MULTIMATCH 8	RA > 96 CRI+	max. 10	2500 - 6500 K	8000	542.00	430.00
Aufbereitungskits / jeux COLOURMATCH							
49.0220	I-MATCH 2 & MINIMATCH & MULTIMATCH R					429.00	340.00
49.0217	MATCHPEN R & I-MATCH 2 & SUNMATCH 3 & MULTIMATCH 3					714.00	566.00



03.5654

03.5117



03.5650



03.5651



B&W Werkzeugkoffer rhino pockets

Mobiler Koffer mit anwendungsfreundlichem Teleskopgriff und 2 Inline Rollen, Kofferschalen aus Hochleistungs-HDPE, robuster Aluminiumrahmen mit Stosskantenschutz, 2 abschliessbare Kippschlösser, B&W PROFI-Zahlenschloss, B&W CONVENIENCE-Griff, Scharnierabdeckung und Sicherheitsdeckelhalter, Dokumentenfach im A4-Format, Bodenschale variabel.

B&W mallette rhino pockets

Valise mobile avec des coquilles en HDPE de haute qualité, châssis robuste en aluminium avec protection ourlets, 2 serrures intégrées verrouillables, une serrure à combinaison B&W PROFICODE, B&W poignée CONVENIENCE, charnière couvert et porte de sécurité du couvercle, 1 porte document amovible dans la partie supérieure, plateau du bas divisible variablement avec des compartiments en aluminium.

Nr./no.	Abm./dim. innen	Abm./dim. mm aussen	kg	Liste	Action
115.04/P	485 x 375 x 225 mm	505 x 440 x 280 mm	7,9	565.00	425.00



B&W Werkzeugkoffer base pockets

Werkzeugkoffer hergestellt aus hochschlagzähem ABS-Material, robuster Aluminiumrahmen mit Stosskantenschutz, 2 abschliessbare Kippschlösser, B&W PROFICODE-Zahlenschloss, 4 Bodenfüsse, ein ergonomischer Griff, Bodenschale variabel durch Alu-Trennsteg-System, Dokumentenfach im A4 Format, Scharnierabdeckung und Sicherheitsdeckelhalter.

B&W mallette base pockets

Valise à outils de matériel d'ABS, châssis robuste en aluminium avec protection ourlets, 2 serrures intégrées verrouillables, une serrure à combinaison B&W PROFICODE, 4 pieds au sol, un poignée robuste, le plateau du bas est divisible variablement avec des compartiments en aluminium, Compartiment pour documents A4, charnière couvert et porte de sécurité du couvercle.

Nr./no.	Abm./dim. innen	Abm./dim. mm aussen	kg	Liste	Action
120.02/P	460 x 355 x 170	495 x 415 x 195	4,6	237.00	178.00



B&W Werkzeugkoffer go pockets

Werkzeugkoffer hergestellt aus hochschlagzähem ABS-Material, robuster Aluminiumrahmen mit Stosskantenschutz, 2 abschliessbare Kippschlösser, B&W PROFICODE-Zahlenschloss, 4 Bodenfüsse, ein ergonomischer Griff, Bodenschale variabel durch Alu-Trennsteg-System, Dokumentenfach im A4 Format, Scharnierabdeckung und Sicherheitsdeckelhalter, mit Teleskopgriff.

B&W mallette go pockets

Valise à outils de matériel d'ABS, châssis robuste en aluminium avec protection ourlets, 2 serrures intégrées verrouillables, une serrure à combinaison B&W PROFICODE, 4 pieds au sol, un poignée robuste, le plateau du bas est divisible variablement avec des compartiments en aluminium, Compartiment pour documents A4, charnière couvert et porte de sécurité du couvercle, avec poignée télescopique.

Nr./no.	Abm./dim. innen	Abm./dim. mm aussen	kg	Liste	Action
120.04/P	485 x 375 x 200	515 x 440 x 255	6,6	345.00	259.00



Repellent Board neu / nouveau

WERKZEUGEINSTECKFÄCHER (P)

Werkzeugtafeln mit Werkzeugeinsteckfächern auf der Vorder- und Rückseite / panneaux d'outil avec des poches



Repellent Board neu / nouveau

MODUL-WERKZEUGSTECKSYSTEM (M)

Werkzeugtafeln mit MODUL-Werkzeugstecksystem auf der Vorder- und Rückseite / panneaux d'outil avec système de fixation par des modules



Repellent Board neu / nouveau

ELASTISCHE SCHLAUFEN (L)

Werkzeugtafeln mit elastischen Werkzeughalteschlaufen auf der Vorder- und Rückseite / panneaux d'outil avec des courroies élastiques

B&W tough.case JET 5000

Schlagfester Koffer aus Polypropylen, superstabil und stapelbar, staub- und wasserdicht nach IP 67, temperaturstabil von -30°C bis +80°C, bruchstark, unverwundlich, Deckelhalter, ergonomischer Zwei-Komponentengriff, automatisches Luftdruckausgleichsventil, Eigentumskennzeichnung, Tragegurt, Ösen für Vorhängeschloss, optional Schaumeinsatz (SI).

B&W tough.case JET 5000

Valise d'outil robuste, résistant aux chocs, superposable, étanche à la poussière et à l'eau (IP 67), approprié pour des températures allant de - 30 ° C à + 80 ° C, incassable, indestructible, lidholder, poignée ergonomique à deux composants, soupape de compensation de pression d'air automatique, marquage de la propriété, Sangle, Oeillets pour cadenas, insert de mousse en option (SI).

Nr./no.	Abm./dim. innen	Abm./dim. mm aussen	kg	Liste	Action
117.17/P	432 x 301 x 170	469 x 370 x 189	4,7	365.00	275.00



B&W tough.case JET 6000

Schlagfester Koffer aus Polypropylen, superstabil und stapelbar, staub- und wasserdicht nach IP 67, temperaturstabil von -30°C bis +80°C, bruchstark, unverwundlich, Deckelhalter, ergonomischer Zwei-Komponentengriff, automatisches Luftdruckausgleichsventil, Eigentumskennzeichnung, Tragegurt, Ösen für Vorhängeschloss, optional Schaumeinsatz (SI).

B&W tough.case JET 6000

Valise d'outil robuste, résistant aux chocs, superposable, étanche à la poussière et à l'eau (IP 67), approprié pour des températures allant de - 30 ° C à + 80 ° C, incassable, indestructible, lidholder, poignée ergonomique à deux composants, soupape de compensation de pression d'air automatique, marquage de la propriété, Sangle, Oeillets pour cadenas, insert de mousse en option (SI).

Nr./no.	Abm./dim. innen	Abm./dim. mm aussen	kg	Liste	Action
117.18/P	473 x 351 x 197	510 x 419 x 215	6,4	433.00	325.00



B&W tough.case Jumbo 6700

Schlagfester Koffer aus Polypropylen, superstabil und stapelbar, staub- und wasserdicht nach IP 67, temperaturstabil von -30°C bis +80°C, bruchstark, unverwundlich, mit Gasdruckfeder, ergonomischer Zwei-Komponentengriff, automatisches Luftdruckausgleichsventil, Eigentumskennzeichnung, Tragegurt, Ösen für Vorhängeschloss, 2 Rollen, 1 Teleskopgriff, optional Schaumeinsatz (SI).

B&W tough.case Jumbo 6700

Valise d'outil robuste et mobile, résistant aux chocs, superposable, étanche à la poussière et à l'eau (IP 67), approprié pour des températures allant de - 30 ° C à + 80 ° C, incassable, indestructible, avec ressort de gaz, poignée ergonomique à deux composants, soupape de compensation de pression d'air automatique, marquage de la propriété, Sangle, Oeillets pour cadenas, insert de mousse en option (SI).

Nr./no.	Abm./dim. innen	Abm./dim. mm aussen	kg	Liste	Action
117.19/P	535 x 360 x 195	595 x 440 x 235	9,8	560.00	420.00



B&W service

Die Werkzeugtasche service ist ideal auf die Bedürfnisse von Servicetechnikern angepasst, denn Laptop, Kabel und Werkzeug können sicher verstaut werden. Die hochwertige Nylontasche ist besonders strapazierfähig und lässt sich bequem transportieren. Techniker Notebook Werkzeugtasche, Material: hochstrapazierfähiges Polyester, 90° aufklappbare Vordertasche, hochwertige Reißverschlüsse, Spritzwasser geschützter Boden, seitlich je eine aufgesetzte grosse Tasche mit Klettverschluss, verstellbarer Tragegurt mit Schnellverschluss und Schulteraufgabe, doppelter fixierbarer Tragegriff, hochwertiger Adress-einschub, zusätzliches Band zur Transportfixierung.

B&W service

Le service de sac à outils est parfaitement adapté aux besoins des techniciens de maintenance, car l'ordinateur portable, les câbles et les outils peuvent être rangés en toute sécurité. Le sac en nylon de haute qualité est particulièrement durable et peut être facilement transporté. Sac à outils pour technicien, Matériau: polyester très résistant, Poche frontale articulée à 90 °, fermetures à glissière de haute qualité, Sol protégé contre les éclaboussures, latéralement un grand sac avec fermeture velcro, bandoulière réglable avec dégagement rapide et épaulette, poignée de transport double fixe, insertion d'adresse de haute qualité, bande supplémentaire pour la fixation du transport.

Nr./no.	Abm./dim. innen	Abm./dim. mm aussen	kg	Liste	Action
116.01	440 x 320 x 180	450 x 340 x 200	2,7	127.00	95.00





VG201020.2



VG201030.2



VG202040.3



VG231351



VG241101

VG252001



Taschen-Messschieber DIN 862

Einfache Qualität z. B. für Handwerk und Ausbildung, rostgeschützte, gehärtete Ausführung, Ablesung in cm/inch, Skala geätzt, Ablese­teile matt verchromt, Messschnäbel fein geschliffen und geläpft, flaches Tiefenmass.

Pied à coulisse de poche DIN 862

Pour le bricolage et l'apprentissage, construction en acier trempé inox, 4 types de mesure, vernier et échelle chromés mats, graduation avec gravure chimique, becs de mesure rectifiés, jauge de profondeur de type plat, vernier-coulisseau monobloc.

Nr./no.	Typ			Liste
VG201020.2	Momentklemme / <i>poussoir</i>	150 mm / 6 inch	0,05	33.00
VG201030.2	Feststellschraube / <i>vis de blocage</i>	150 mm / 6 inch	0,05	33.00

Elektr. Digital-Messschieber DIN 862

Top-Modell für den Werkstattprofi, mit Metallgehäuse-Abdeckung und Metall-Druckknöpfen, mit Daten­ausgang (Mini-USB), mit abnehmbarer Daumenrolle.

Pied à coulisse électronique numérique DIN 862

modèle haut de gamme pour un usage professionnel de l'atelier, Boîtier avec couvercle en métal et métal boutons, à la sortie de données (mini USB), avec ou sans molette.

Nr./no.			Liste
VG202040.3	150 mm / 6 inch	0,01 / 0.0005	82.00
VG202041.3	200 mm / 8 inch	0,01 / 0.0005	120.00
VG202042.3	300 mm / 12 inch	0,01 / 0.0005	199.00

Bügel-Messschraube DIN 863

für Standard-Anforderungen beim Messen.

Micromètre d'extérieur DIN 863

Pour des exigences de précision plus modérées.

Nr./no.			Liste
VG231351	0 – 25 mm	0,01	46.50
VG231352	25 – 50 mm	0,01	51.00
VG231353	50 – 75 mm	0,01	59.00
VG231354	75 – 100 mm	0,01	69.00

Messuhr / Universal-Magnet-Messstativ

Standard-Qualität, z. B. für den Werkstatteinsatz /

für Messungen aller Art und in jeder Position, preiswerte Ausführung für einfache Ansprüche

Comparateur mécanique / Base magnétique universelle

Qualité standar pour utilisation dans l'atelier /

Pour toutes sortes de mesures, dans toutes les positions, ce modèle à bas prix convient pour les exigences plus modérées.

Nr./no.			A mm	B mm	C mm	D mm	Liste	
VG241101	Messuhr	0 – 10 mm	0,05 mm	43,0	22,0	8,2	57,0	56.40
VG252001	Magnetstativ							32.50

Fühlerlehren-Satz

z. B. für den Einsatz in der Motorenindustrie.

Jauges d'épaisseur

Utilisation dans l'industrie automobile et pour les mesures par projection de lumière.

Nr./no.		Blattzahl / lames	Liste
VG411005	0,05 – 1,00 mm / 0.002 – 0.40 inch	13	3.30
VG411007	0,05 – 1,00 mm / 0.002 – 0.40 inch	20	5.50

Präzisions-Werkstattwinkel DIN 875 GG II

z. B. für den allgemeinen Maschinenbau.

Equerre d'atelier haute précision DIN 875 GG II

Convient pour les machines standard.

Nr./no.		Typ	Liste
VG310062	100 x 70 mm	flach/plate	13.70
VG310063	150 x 100 mm	flach/plate	17.00
VG310162	100 x 70 mm	Anschlag/à chapeau	21.00
VG310163	150 x 100 mm	Anschlag/à chapeau	28.50

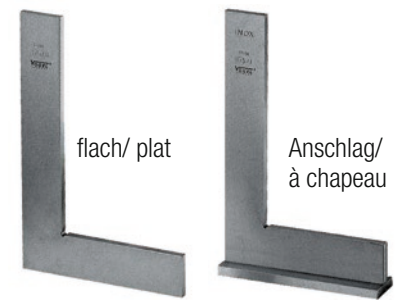

Zentrierwinkel

zum Anreissen des Mittelpunktes an runden Scheiben und Wellen.

Equerres de centrage

Convient pour les travaux de mécanicien.

Nr./no.		für Wellen-Ø / pour Ø d'arbre	Liste
VG312541	100 x 70 mm	90 mm	64.00
VG312542	150 x 130 mm	190 mm	74.00
VG312543	200 x 150 mm	220 mm	93.00

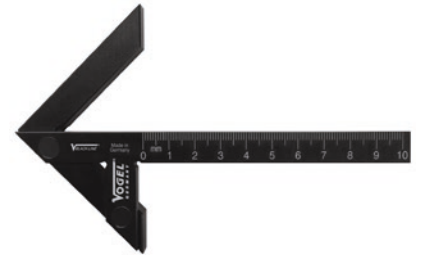

Gradmesser

mit Feststellschraube, z. B. für den allgemeinen Maschinenbau.

Rapporteur d'angle

avec blocage par vis, répond aux exigences de l'industrie mécanique générale.

Nr./no.	Länge der Schiene longueur de règle	Bogen-Ø graduation de l'angle		Liste
VG322511.2	120 mm	80 mm	0 - 180	26.00
VG322512.2	150 mm	120 mm	0 - 180	27.00
VG322513.2	200 mm	150 mm	0 - 180	33.00
VG322514.2	300 mm	200 mm	0 - 180	49.00





Streichmass

mit flacher Schiene und Anreissblock, mit Feststellschraube.

Jauge Marquage

avec plat coulissant règle et bloc de marquage, avec vis de fixation.

Nr./no.				Liste
VG336230	200 mm	0,05 mm	298 x 60 x 16	32.90
VG336231	250 mm	0,05 mm	348 x 60 x 16	36.60
VG336233	300 mm	0,05 mm	400 x 60 x 16	39.60



Alu-Winkel

mit gehärteter Aluklinge (HRB 70) und eloxiertem Alugriff, für allgemeine Schreiner- und Schlosserarbeiten, usw.

Equerre en aluminium

Avec règle et poignée en aluminium anodisé. Parfaite pour les travaux habituels de mécanicien, de menuisier, etc.

Nr./no.		Länge Alugriff longueur du manche	Liste
VG504033.2	250 mm	145 mm	16.60
VG504034.2	300 mm	145 mm	17.90

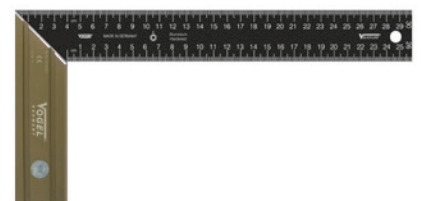



M1R



M2R



M3R



M6R



M7R



Blechscheren WISS

Metalmaster Blechscheren: Die rutschfesten, gezahnten Schneidbacken der Wiss® Metalmaster-Scheren bestehen aus extra starkem, verschleißfestem Molybdänstahl, um die durch die starke Hebelübersetzung verlangte zusätzliche Leistung zu liefern. Sie meistern starke Beanspruchung beim Schneiden von Schwermaterial oder engen Rundungen. Die Handgriffe aus hochfestem Stahl haben eine Festigkeitstoleranz, die weit über der Kraft liegt, die durch eine Hand ausgeübt werden kann.

Cisailles à tôle WISS

Cisailles métalliques Metalmaster: Les mâchoires dentées antidérapantes de la cisaille Wiss® Metalmaster sont fabriquées en acier au molybdène très résistant et résistant à l'usure, requis par le puissant effet de levier supplémentaire fournit des performances. Ils maîtrisent les fortes contraintes lors de la coupe de matériel lourd ou fers ronds. Les poignées en acier à haute résistance ont une tolérance de résistance très supérieure à la force peut être exercé par une main.

Nr./no.	Länge longueur	Ausführung exécution	Farbe couleur	Schnittleistung capacité de coupe	Action
M1R	250 mm	links / à gauche	rot / rouge	1, 2 mm	30.00
M2R	250 mm	rechts / à droite	grün / vert	1, 2 mm	30.00
M3R	250 mm	gerade / droite	gelb / jaune	1, 2 mm	30.00
M6R	233 mm	links / à gauche	rot / rouge	1, 2 mm	43.00
M7R	233 mm	rechts / à droite	grün / vert	1, 2 mm	43.00

Temperaturgeregelte Lötstation WELLER

Temperaturgeregelte Lötstationen 40 W / 230 V. Der Temperaturbereich kann zwischen 200°C und 450°C geregelt werden. Die WHS 40 Lötstation von Weller schließt das Risiko von Temperaturschocks aus, die bei herkömmlichen LötKolben auftreten können. Die gewünschten Temperaturen können exakt so eingestellt werden, dass Sie sich keine Sorgen mehr machen müssen, empfindliche Stellen zu überhitzen. Die Lötstation besteht aus einem Netzgerät, einem LötKolben mit vernickelter 2,0 mm Lötspitze und Sicherheitsablage.

Station de soudage à température régulée WELLER

Station de soudage à température régulée 40 W / 230 V. La plage de température peut être réglée entre 200°C et 450°C. La station de soudage WHS 40 de Weller exclut tout risque de choc thermique susceptible de se produire avec les pannes à souder conventionnelles. Réglage précis de la température souhaitée : plus besoin de vous soucier des surchauffes de zones sensibles. Se compose d'un bloc d'alimentation, d'un fer à souder avec une panne nickelée de 2,0 mm et d'un support.

Nr./no.	Spannung / tension	Temperaturbereich	kg	Liste
W-WHS40	230 V	200° - 450°	1,460	149.00

LötKolben WELLER

LötKolben 230 V mit LED Beleuchtung. 3 temperaturbeständige Longlife-LEDs für eine perfekt ausgeleuchtete Lötstelle. Rutschfester Zwei-Komponentengriff für ermüdungsfreies Arbeiten auch über einen längeren Einsatzzeitraum. Dreieckiger Griffbereich zur perfekten Kontrolle der Lötspitzenpositionierung und runder Handgriff zum einfachen Drehen der Lötspitze, Hochleistungs-Heizkörper, Anwendungsbereiche: Motherboards, funkgesteuerte Innenbeleuchtungen, Modellbau, kleinere Geräteanschlüsse, Kleinmotoren usw.

Fers à souder WELLER

Fer à souder 230 V haute performance à LED. 3 LEDs Longue durée et résistantes à la chaleur pour un éclairage de l'application et une meilleure précision. Manche moulé nervuré pour un confort maximum et un glissement minimum. Base triangulaire pour un positionnement facile de la panne et un contrôle plus précis. Manche rond pour une rotation aisée de la panne. Applications: kits électroniques, courants faibles, câblage etc.



Nr./no.	Leistung / puissance	Temperaturbereich	kg	Liste
W-SP15NCH	15 Watt	400°	0,140	37.00
W-SP25NCH	25 Watt	400°	0,140	39.00
W-SP40NCH	40 Watt	482°	0,160	42.00
W-SP80NCH	80 Watt	482°	0,200	51.00

Lötpistole «Expert» WELLER

Rotes Gehäuse mit eingebauter Lötstellenbeleuchtung und Kupferlötspitze. Lötpistole für Löt-, Schneid-, Schweiss- und Holzbrandarbeiten. Innerhalb von 7 Sekunden betriebsbereit. 8100 Lötpistole im Plastik-Koffer, 1x Rolle Universal-Lötzinn, 1x Schneidspitze, 1x Glättbügel und 1x Lötshelfer.

Pistolet à souder «Expert» WELLER

Pistolet à souder «Expert» avec illumination intégrée du joint de soudure. Boîtier rouge avec illumination intégrée du joint de soudure et panne à souder en cuivre. Pistolet polyvalent pour les travaux de brasure, coupe, soudure et pyrogravure à chauffe instantanée par pannes interchangeable. Prêt à souder en 7 secondes d'une simple pression sur le déclencheur manuel. Pistolet de soudure 8100 Expert, une bobine de soudure multi-usages, une panne à découper, une panne à lisser et un guide-fil de soudage.

Nr./no.	Leistung/puissance	Spannung/tension	kg	Liste
W-8100UCPK	100 W	230 V	1,330	89.00



Brandmal und Hobby Kit WELLER

15-teiliges Brandmal- und Hobby-Kit 30 W mit vielen Brennstempeln und Spitzen zum Verzieren verschiedenster Materialien. Zum Formen und Prägen von Wachskerzen geeignet. Attraktive Akzente mit Brandmalerei auf Bilderrahmen, Kalebassen, Keramik, Glas, Leder, Korbgeflecht, Papiermaché, Stoff und auf vielen weiteren Materialien setzen. Schablonen schneiden. Muster übertragen. Zum Heissprägen, Prägen und Brennstempeln geeignet.

Set de fers à gravures sur bois WELLER

Sets de fers à gravures sur bois WELLER WHK30CH. Pour modeler et gaufrer les bougies en cire, pour la coupe de pochoirs, le transfert de motifs, la coupe à chaud, estamper, brûler, pour la conception de cadres de tableaux en bois, cuir, papier mâché, tissus, etc.

Nr./no.	Liste
W-WHK30CH	37.00



Dualer, batteriebetriebener LötKolben WELLER

Duale Temperatureinstellungen, 8 Watt für Stufe I (450°C) und 11 Watt für Stufe II (510°C). Grüne LED-Anzeige für Stufe I, rote Anzeige für Stufe II. Helle Weisslicht-LEDs für beste Ausleuchtung der Lötstelle. Erreicht die Arbeitstemperatur in weniger als 15 Sekunden. Sicherheitskappe mit automatischer Stop-Funktion. Für eine Vielzahl an Anwendungen, Mikroelektronik, Hobby-Handwerk, kleine Reparaturen. Set enthält: LötKolben, 2 Lötspitzen (konisch 0,8 mm, Meisselform 1,8 mm), 4 Duracell® AA Batterien, bleifreies Lot, Spitzenwechsler und Aufbewahrungsbox.

Fer à souder à piles à double réglage WELLER

Double réglage de température (450°C/niveau I ou 510°C/niveau II) pour des possibilités d'application variées. Atteint la température de travail en moins de 15 secondes. Capuchon de sécurité avec fonction d'arrêt automatique. Pour un grand nombre d'applications microélectronique, hobby artisanal, petites réparations et bien plus encore. Fer à souder fourni avec 2 pannes (conique 0,8 mm et tournevis 1,8 mm), 4 piles Duracell® AA, fil à souder sans plomb, outil de changement de panne et boîte de rangement.

Nr./no.	Leistung/puissance	Temperaturbereich	kg	Liste
W-BP865CEU	8 / 11 Watt	450° / 510°	0.391	56.00



Zubehör WELLER

S-Sn 60 Pb 38 Cu 2, DIN EN 29454-1, 1.1.2B

Accessoires WELLER

S-Sn 60 Pb 38 Cu 2, DIN EN 29454-1, 1.1.2B

Nr./no.	Typ / type	Ø mm	kg	Liste
W-EL60/40-100	Elektroniklot/fils à soder	1,0	0,100	10.50
W-RL60/40-100	Radiolot/soudure avec âme résine	1,5	0,100	10.50



Lötfett / Lötwasser WELLER

Zum Verzinnen von Kupfer, Messing oder Stahlblech. DIN EN 29454-1 / 3.1.1.C

Pâte à souder / eau à souder WELLER

Pour étamage de cuivre, laiton ou feuille d'acier DIN EN 29454-1 / 3.1.1.C

Nr./no.	Typ / type	Inhalt/content	Liste
W-LF25	Lötfett/pâte à souder	20 g	4.00
W-LW25	Lötwasser/eau à souder	25 ml	4.00





Kegelsenker ULTIMATECUT / Fraise coniques ULTIMATECUT

Nach DIN 335 Form C 90°, 3-schneidig. Schaft mit 3 Spannflächen. Einzeln in Kunststoffverpackung.
Selon DIN 335 forme C 90°, trois facettes. Queue avec 3 méplats. À l'unité sous emballage plastique.

HSS / ASR				HSSE-Co 5			HSSE-Co 5 RUnATEC		
Nr./no	Ø mm	Liste	Action	Nr./no	Liste	Action	Nr./no	Liste	Action
102767	6,3 mm	14.50	11.00	102767E	18.50	14.00	102767EP	24.00	18.00
102771	8,3 mm	16.00	12.00	102771E	21.00	16.00	102771EP	30.00	22.00
102774	10,4 mm	19.00	14.00	102774E	24.50	18.00	102774EP	35.00	26.00
102776	12,4 mm	19.50	15.00	102776E	30.00	23.00	102776EP	36.00	27.00
102778	15,0 mm	23.50	18.00	102778E	34.00	25.00	102778EP	39.00	29.00
102779	16,5 mm	23.50	18.00	102779E	37.00	27.00	102779EP	47.00	35.00
102780	19,0 mm	32.00	24.00	102780E	45.00	34.00	102780EP	47.00	35.00
102781	20,5 mm	32.00	24.00	102781E	45.00	34.00	102781EP	57.00	42.00
102782	23,0 mm	41.00	31.00	102782E	57.50	43.00	102782EP	69.00	49.00
102783	25,0 mm	41.00	31.00	102783E	63.50	48.00	102783EP	79.00	57.00
102785	31,0 mm	66.00	49.00	102785E	84.00	63.00	102785EP	97.00	74.00

102790



Kegelsenker Sätze HSS ULTIMATECUT / Jeux de fraises coniques ASR ULTIMATECUT

Nr./no	In Industriekassetten / Dans cassettes en tôle d'acier.	Liste	Action
102790	6-teilig / 6 pièces - Ø 6,3 / 8,3 / 10,4 / 12,4 / 16,5 / 20,5 mm	149.00	109.00
102791	5-teilig / 5 pièces - Ø 6,3 / 10,4 / 16,5 / 20,5 / 25,0 mm	179.00	129.00

HSSE-Co 5

102790E	6-teilig / 6 pièces - Ø 6,3 / 8,3 / 10,4 / 12,4 / 16,5 / 20,5 mm	189.00	139.00
102791E	5-teilig / 5 pièces - Ø 6,3 / 10,4 / 16,5 / 20,5 / 25,0 mm	209.00	149.00

HSSE-Co 5 RUnATEC

102790EP	6-teilig / 6 pièces - Ø 6,3 / 8,3 / 10,4 / 12,4 / 16,5 / 20,5 mm	265.00	199.00
102791EP	5-teilig / 5 pièces - Ø 6,3 / 10,4 / 16,5 / 20,5 / 25,0 mm	298.00	219.00

ABS

102791ERO



Kegelsenker Sätze HSS ULTIMATECUT / Jeux de fraises coniques ASR ULTIMATECUT

Nr./no	In ABS-Kunststoffkassette / Dans cassettes en coffret plastique.	Liste	Action
102790RO	6-teilig / 6 pièces - Ø 6,3 / 8,3 / 10,4 / 12,4 / 16,5 / 20,5 mm	149.00	109.00
102791RO	5-teilig / 5 pièces - Ø 6,3 / 10,4 / 16,5 / 20,5 / 25,0 mm	179.00	129.00

HSSE-Co 5

102790ERO	6-teilig / 6 pièces - Ø 6,3 / 8,3 / 10,4 / 12,4 / 16,5 / 20,5 mm	189.00	139.00
102791ERO	5-teilig / 5 pièces - Ø 6,3 / 10,4 / 16,5 / 20,5 / 25,0 mm	209.00	149.00

HSSE-Co 5 RUnATEC

102790EPRO	6-teilig / 6 pièces - Ø 6,3 / 8,3 / 10,4 / 12,4 / 16,5 / 20,5 mm	265.00	199.00
102791EPRO	5-teilig / 5 pièces - Ø 6,3 / 10,4 / 16,5 / 20,5 / 25,0 mm	298.00	219.00

ABS

102791EPRO



Handentgrater HSS / Ebavuteur à main ASR

Nach DIN 335, Form C 90° aus HSS mit festem Handgriff. Einzeln in Kunststoffverpackung.
Selon DIN 335, forme C 90° en ASR à manche fixe. À l'unité sous emballage plastique.

Nr./no	Ø mm	Liste	Action
102143	12,4 mm	32.00	24.00
102144	15,0 mm	37.50	28.00
102145	16,5 mm	38.50	29.00
102146	20,5 mm	42.00	32.00
102147	25,0 mm	49.00	37.00

102143



Stufenbohrer HSS - spiralgenutet / Mèches étagées ASR - goujures hélicoïdales

Spitzenwinkel 118°, mit Kreuzanschliff nach DIN 1412 C. Für Materialstärken bis 4 mm.
Schaft mit 3 Spannflächen. Einzeln in Kunststoffverpackung.
*Angle de pointe 118°, affûtage en croix selon DIN 1412 C. Pour matériel jusqu'à 4 mm.
Queue avec 3 méplats. À l'unité sous emballage plastique.*

Nr./no	Grösse Grandeur	Bohrbereich Ø mm Capacité de Ø perçage mm	Schaft Ø mm Queue Ø mm	Liste	Action
101050-9	0/9	4/5/6/7/8/9/10/11/12	6,0 mm	41.00	29.00
101051	1	4/6/8/10/12/14/16/18/20	8,0 mm	46.00	35.00
101052	2	4/6/8/10/12/14/16/18/20/22/24/26/28/30	10,0 mm	76.00	49.00
101056	5	4/6/12/15/18/21/24/27/30/33/36/39	10,0 mm	109.00	79.00



Stufenbohrer HSS - spiralgenutet (ex PG) / Mèches étagées ASR - goujures hélicoïdales (ex PG)

Spitzenwinkel 118°, mit Kreuzanschliff nach DIN 1412 C. Durchmesser für Durchgangslöcher von Kabelverschraubungen nach DIN/EN 50262. Schaft mit 3 Spannflächen. Einzeln in Kunststoffverpackung.
Angle de pointe 118°, affûtage en croix selon DIN 1412 C. Avec diamètres pour les trous passants des serre-câbles selon DIN/EN 50262. Queue avec 3 méplats. À l'unité sous emballage plastique.

Nr./no	Grösse Grandeur	Bohrbereich Ø mm Capacité de Ø perçage mm	Schaft Ø mm Queue Ø mm	Liste	Action
101090	17	6,5/8,5/10,5/12,5/16,5/20,5/25,5/29,0/32,5/36,5/40,5	10,0 mm	129.00	89.00
101092	15	6,5/8,5/10,5/12,5/16,5/20,5/25,5/29,0/32,5	10,0 mm	98.00	69.00



Stufenbohrer-Satz HSS - spiralgenutet / Jeu de mèches étagées ASR - goujures hélicoïdales

inklusive 3 Stufenbohrern / *inclusif 3 Mèches étagées*

Nr./no	In Industriekassetten / Dans cassettes en tôle d'acier.	Liste	Action
101026	3-teilig in den Grössen 0/9, 1, 2 / 3 pièces, Grandeur no. 0/9, 1, 2	169.00	119.00

Stufenbohrer-Satz HSS - spiralgenutet / Jeu de mèches étagées ASR - goujures hélicoïdales

inklusive 3 Stufenbohrern / *inclusif 3 mèches étagées*

Nr./no	In ABS-Kunststoffkassette / Dans cassettes en coffret plastique.	Liste	Action
101026R0	3-teilig in den Grössen 0/9, 1, 2 / 3 pièces, Grandeur no. 0/9, 1, 2	169.00	119.00

101026R0



ABS

Bleeschälbohrer HSS / Forets coniques ASR

Mit Kreuzanschliff nach DIN 1412C, rechtsschneidend. Zwei Schneiden, hohe Laufruhe und Schneidleistung. Schaft mit 3 Spannflächen. Einzeln in Kunststoffverpackung.
Avec affûtage en croix selon DIN 1412C, coupe à droite. Capacité de coupe et durée de vie élevée. Queue avec 3 méplats. À l'unité sous emballage plastique.

Nr./no	Grösse Nr. Grandeur no.	Ø mm	Länge mm Longueur mm	Schaft Ø mm Queue Ø mm	Liste	Action
101001	1	3,0 - 14,0	58,0 mm	6,0	21.00	15.00
101002	2	5,0 - 20,0	71,0 mm	8,0	29.00	19.00
101003	3	16,0 - 30,5	76,0 mm	9,0	58.00	39.00
101004	4	24,0 - 40,0	89,0 mm	10,0	89.00	69.00
101008	8	5,0 - 31,0	103,0 mm	9,0	58.00	39.00



Bleeschälbohrer-Satz HSS / Jeu de forets coniques ASR

inklusive Schneidpaste 101035SA / *Inclusif pâte lubrifiante 101035SA.*

Nr./no	In Industriekassetten / Dans cassettes en tôle d'acier.	Liste	Action
101020	4-teilig in den Grössen 1, 2, 3 / 4 pièces, Grandeur no. 1, 2, 3	124.00	85.00

101020

Nr./no	In ABS-Kunststoffkassette / Dans cassettes en coffret plastique.	Liste	Action
101020R0	4-teilig in den Grössen 1, 2, 3 / 4 pièces, Grandeur no. 1, 2, 3	124.00	85.00



HSS-G N



214214



ABS

214214R0



Spiralbohrer DIN 338 Typ N, HSS-G / Foret DIN 338 type N, HSS-G taillé meulé

Leistungsstarker, geschliffener Standard-Spiralbohrer aus Hochleistungs-Schnellarbeitsstahl. Durch den Kreuzanschliff hat dieser Bohrer eine gute Zentrierung und benötigt eine geringe Vorschubkraft. *Foret standard en acier rapide, taillé meulé. Excellentes performances de coupe. Auto-centrant grâce à son affûtage en croix. Nécessite moins d'effort d'avance. En emballage plastique*

Nr./no	Ø mm	Gesamtlänge Longueur totale	Spirallänge Long. de l'hélice		Liste Stk./pièce
214010	1,0 mm	34,0 mm	12,0 mm	10	1.10
214015	1,5 mm	40,0 mm	18,0 mm	10	1.10
214020	2,0 mm	49,0 mm	24,0 mm	10	1.10
214025	2,5 mm	57,0 mm	30,0 mm	10	1.30
214030	3,0 mm	61,0 mm	33,0 mm	10	1.30
214033	3,3 mm	65,0 mm	36,0 mm	10	1.40
214035	3,5 mm	70,0 mm	39,0 mm	10	1.40
214040	4,0 mm	75,0 mm	43,0 mm	10	1.60
214042	4,2 mm	75,0 mm	43,0 mm	10	1.90
214045	4,5 mm	80,0 mm	47,0 mm	10	1.90
214050	5,0 mm	86,0 mm	52,0 mm	10	2.20
214055	5,5 mm	93,0 mm	57,0 mm	10	2.60
214060	6,0 mm	93,0 mm	57,0 mm	10	2.80
214065	6,5 mm	101,0 mm	63,0 mm	10	3.50
214068	6,8 mm	109,0 mm	69,0 mm	10	4.20
214070	7,0 mm	109,0 mm	69,0 mm	10	4.20
214075	7,5 mm	109,0 mm	69,0 mm	10	4.30
214080	8,0 mm	117,0 mm	75,0 mm	10	5.00
214085	8,5 mm	117,0 mm	75,0 mm	10	5.50
214090	9,0 mm	125,0 mm	81,0 mm	10	6.40
214095	9,5 mm	125,0 mm	81,0 mm	10	7.10
214100	10,0 mm	133,0 mm	87,0 mm	10	9.60
214102	10,2 mm	133,0 mm	87,0 mm	10	9.60
214105	10,5 mm	133,0 mm	87,0 mm	5	9.60
214110	11,0 mm	142,0 mm	94,0 mm	5	11.30
214115	11,5 mm	142,0 mm	94,0 mm	5	12.00
214120	12,0 mm	151,0 mm	101,0 mm	5	13.10
214125	12,5 mm	151,0 mm	101,0 mm	5	14.20
214130	13,0 mm	151,0 mm	101,0 mm	5	15.80

Spiralbohrer-Sätze DIN 338 Typ N, HSS-G / Jeux de foret DIN 338 type N, HSS-G

Nr./no	In Industriekassetten / Dans cassettes en tôle d'acier.	Liste	Action
214214	19-teilig / 19 pièces - Ø 1,0 - 10,0 mm x 0,5 mm	69.00	49.00
214215	25-teilig / 25 pièces - Ø 1,0 - 13,0 mm x 0,5 mm	129.00	93.00

Nr./no	In ABS-Kunststoffkassette / Dans cassettes en coffret plastique.	Liste	Action
214214R0	19-teilig / 19 pièces - Ø 1,0 - 10,0 mm x 0,5 mm	69.00	49.00
214215R0	25-teilig / 25 pièces - Ø 1,0 - 13,0 mm x 0,5 mm	129.00	93.00

Spiralbohrer-Satz DIN 338 Typ N / Assortiments de forets DIN 338 type N

Nr./no	im Magazin / en mallette métallique.	Liste	Action
214200	170-teilig je 10 Stück Ø 1,0 - 8,0 mm x 0,5 mm steigend, je 5 Stück Ø 8,5 - 10,0 mm x 0,5 mm steigend	644.00	399.00

170 pièces
10 pièces de Ø 1,0 - 8,0 mm par échelons de 0,5 mm
5 pièces de Ø 8,5 - 10,0 mm par échelons de 0,5 mm

Spiralbohrer DIN 338 Typ VA, HSSE-Co 5 / Foret DIN 338 type VA, HSSE-Co 5

Kräftiger rechtsschneidender Hochleistungsbohrer mit ausgeprägter Warmhärtebeständigkeit. Ideal zum Bohren von rost-, säure- und hitzebeständigem Stahl mit hoher Festigkeit. Hochleistungs-Schnellarbeitsstahl mit 5% Cobaltanteil. Hohe Zähigkeit und Wärmebeständigkeit, für Bohrungen in schwer bearbeitbare Materialien mit einer Festigkeit von bis zu 1100 N/mm². In Kunststoffverpackung.

Foret universel offrant une excellente tenue aux températures élevées. Idéal pour le perçage des inox et des aciers fortement alliés. Acier rapide avec 5 % de cobalt. Excellente tenue aux températures élevées, idéal pour le perçage dans les inox et les matériaux difficiles à usiner d'une dureté allant jusqu'à 1100 N/mm². En emballage plastique.

Nr./no	Ø mm	Gesamtlänge Longueur totale	Spirallänge Long. de l'hélice		Liste Stk./pièce
215010	1,0 mm	34,0 mm	12,0 mm	10	2.00
215015	1,5 mm	40,0 mm	18,0 mm	10	2.50
215020	2,0 mm	49,0 mm	24,0 mm	10	2.60
215025	2,5 mm	57,0 mm	30,0 mm	10	2.60
215030	3,0 mm	61,0 mm	33,0 mm	10	2.80
215033	3,3 mm	65,0 mm	36,0 mm	10	3.40
215035	3,5 mm	70,0 mm	39,0 mm	10	3.40
215040	4,0 mm	75,0 mm	43,0 mm	10	3.70
215042	4,2 mm	75,0 mm	43,0 mm	10	4.00
215045	4,5 mm	80,0 mm	47,0 mm	10	4.10
215050	5,0 mm	86,0 mm	52,0 mm	10	4.40
215055	5,5 mm	93,0 mm	57,0 mm	10	5.70
215060	6,0 mm	93,0 mm	57,0 mm	10	5.90
215065	6,5 mm	101,0 mm	63,0 mm	10	6.80
215068	6,8 mm	109,0 mm	69,0 mm	10	8.80
215070	7,0 mm	109,0 mm	69,0 mm	10	8.80
215075	7,5 mm	109,0 mm	69,0 mm	10	9.60
215080	8,0 mm	117,0 mm	75,0 mm	10	10.90
215085	8,5 mm	117,0 mm	75,0 mm	10	12.40
215090	9,0 mm	125,0 mm	81,0 mm	10	15.10
215095	9,5 mm	125,0 mm	81,0 mm	10	16.20
215100	10,0 mm	133,0 mm	87,0 mm	10	18.90
215102	10,2 mm	133,0 mm	87,0 mm	10	20.60
215105	10,5 mm	133,0 mm	87,0 mm	5	20.60
215110	11,0 mm	142,0 mm	94,0 mm	5	24.00
215115	11,5 mm	142,0 mm	94,0 mm	5	26.30
215120	12,0 mm	151,0 mm	101,0 mm	5	29.10
215125	12,5 mm	151,0 mm	101,0 mm	5	32.50
215130	13,0 mm	151,0 mm	101,0 mm	5	35.80

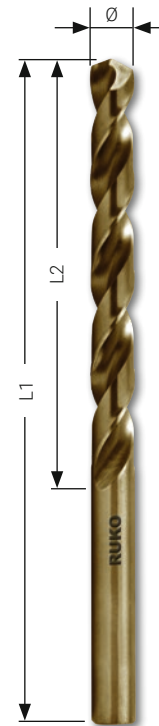

215214

Spiralbohrer-Sätze DIN 338 Typ VA, HSSE-Co 5 / Jeux de foret DIN 338 type VA, HSSE-Co 5

Spitzenwinkel 130°, ab 2,0 mm mit Kreuzanschliff nach DIN 1412 C, Spiralwinkel 36°. Zylinderschaft. Besonders gut geeignet zum Bohren von rost-, säure- und hitzebeständigen Stählen.

Angle de pointe 130°, à partir dia. 2,0 mm avec affûtage en croix selon DIN 1412 C, angle d'hélice 36°. Queue: cylindrique. Spécialement conçues pour le perçage des matériaux inoxydables, antiacides et réfractaires.

Nr./no	In Industriekassetten / Dans cassettes en tôle d'acier.	Liste	Action
215214	19-teilig / 19 pièces - Ø 1,0 - 10,0 mm x 0,5 mm	140.00	99.00
215215	25-teilig / 25 pièces - Ø 1,0 - 13,0 mm x 0,5 mm	280.00	199.00

Nr./no	In ABS-Kunststoffkassette / Dans cassettes en coffret plastique.	Liste	Action
215214R0	19-teilig / 19 pièces - Ø 1,0 - 10,0 mm x 0,5 mm	140.00	99.00
215215R0	25-teilig / 25 pièces - Ø 1,0 - 13,0 mm x 0,5 mm	280.00	199.00



215214R0

HSSE
Co 5 UNI



Spiralbohrer DIN 338 Typ UNI, HSSE-Co 5 / Foret DIN 338 type UNI, HSSE-Co 5

Der Dreiflächenschaft sorgt für hervorragende Fixierung im Bohrfutter bei geringem Kraftaufwand. Zudem sorgt der Schaft für eine optimale Kraftübertragung. Kein Durchdrehen des Bohrers! Die 135° Hochleistungsschneide sorgt für eine sehr hohe Zentriergenauigkeit, insbesondere bei handgeführten Anwendungen mit dem Akku-Bohrschrauber. Die Schneide verhindert das Abrutschen beim Anbohren von gewölbten Oberflächen. In Kunststoffverpackung.

Les 3 méplats garantissent un entrainement parfait même dans un mandrin usagé ou mal serré. La puissance est transmise en totalité sans patinage du foret! La pointe à 135° assure un centrage très précis, en particulier pour les utilisations à la volée avec des perceuses électro-portatives. L'affûtage en croix assure un auto-centrage même sur une surface bombée et allonge la durée de vie des batteries en réduisant l'effort de perçage. En emballage plastique

Nr./no	Ø mm	Gesamtlänge Longueur totale	Spirallänge Long. de l'hélice		Liste Stk./pièce
228010	1,0 mm	34,0 mm	12,0 mm	10	2.00
228015	1,5 mm	40,0 mm	18,0 mm	10	2.50
228020	2,0 mm	49,0 mm	24,0 mm	10	3.00
228025	2,5 mm	57,0 mm	30,0 mm	10	3.00
228030	3,0 mm	61,0 mm	33,0 mm	10	3.50
228033	3,3 mm	65,0 mm	36,0 mm	10	3.50
228035	3,5 mm	70,0 mm	39,0 mm	10	6.50
228040	4,0 mm	75,0 mm	43,0 mm	10	6.50
228042	4,2 mm	75,0 mm	43,0 mm	10	6.50
228045	4,5 mm	80,0 mm	47,0 mm	10	7.00
228050	5,0 mm	86,0 mm	52,0 mm	10	7.50
228055	5,5 mm	93,0 mm	57,0 mm	10	8.50
228060	6,0 mm	93,0 mm	57,0 mm	10	9.50
228065	6,5 mm	101,0 mm	63,0 mm	10	10.50
228068	6,8 mm	109,0 mm	69,0 mm	10	12.00
228070	7,0 mm	109,0 mm	69,0 mm	10	12.00
228075	7,5 mm	109,0 mm	69,0 mm	10	14.00
228080	8,0 mm	117,0 mm	75,0 mm	10	16.00
228085	8,5 mm	117,0 mm	75,0 mm	10	17.00
228090	9,0 mm	125,0 mm	81,0 mm	10	21.00
228095	9,5 mm	125,0 mm	81,0 mm	10	23.00
228100	10,0 mm	133,0 mm	87,0 mm	10	24.50
228102	10,2 mm	133,0 mm	87,0 mm	10	25.00
228105	10,5 mm	133,0 mm	87,0 mm	5	25.00
228110	11,0 mm	142,0 mm	94,0 mm	5	30.50
228115	11,5 mm	142,0 mm	94,0 mm	5	35.00
228120	12,0 mm	151,0 mm	101,0 mm	5	36.00
228125	12,5 mm	151,0 mm	101,0 mm	5	44.00
228130	13,0 mm	151,0 mm	101,0 mm	5	48.50

228214



ABS

228214R0



Spiralbohrer-Sätze DIN 338 Typ UNI, HSSE-Co 5 / Jeux de foret DIN 338 type UNI, HSSE-Co 5

Spitzenwinkel 135°, ab 2,0 mm mit Kreuzanschliff nach DIN 1412 C, Spiralwinkel 40°. Ab 4,0 mm mit 3-Flächen-Schaft. Besonders gut geeignet zum Bohren von rost-, säure- und hitzebeständigen Stählen.

Angle de pointe 135°, à partir dia. 2,0 mm avec affûtage en croix selon DIN 1412 C, angle d'hélice 40°. A partir du dia. 4,0 mm queue avec 3 méplats. Spécialement conçues pour le perçage des matériaux inoxydables, antiacides et réfractaires.

Nr./no	In Industriekassetten/Dans cassettes en tôle d'acier.	Liste	Action
228214	19-teilig/19 pièces - Ø 1,0 - 10,0 mm x 0,5 mm	198.00	99.00
228215	25-teilig/25 pièces - Ø 1,0 - 13,0 mm x 0,5 mm	360.00	189.00

Nr./no	In ABS-Kunststoffkassette/Dans cassettes en coffret plastique.	Liste	Action
228214R0	19-teilig/19 pièces - Ø 1,0 - 10,0 mm x 0,5 mm	198.00	99.00
228215R0	25-teilig/25 pièces - Ø 1,0 - 13,0 mm x 0,5 mm	360.00	189.00

Spiralbohrer DIN 338 Typ TURBO, HSS-G / Foret DIN 338 type TURBO, HSS-G

Geschliffener Spiralbohrer aus Hochleistungs-Schnellarbeitsstahl. Er erzeugt durch sehr saubere Bohrungen einen gratfreien Lochrand. Sofortiges Starten der Bohrung nach dem Aufsetzen möglich, da das Vorkörnen entfällt. Die Bruchstabilität erhöht sich um bis zu 50%, da der Kerndurchmesser in Schafrichtung konstant zunimmt (ab Ø 3,2 mm). 3-fach gefräste Spannflächen verhindern ein Durchdrehen des Bohrers in der Maschine (ab Ø 5,0 mm). In Kunststoffverpackung.

Foret en acier rapide, taillé meulé, particulièrement adapté pour le perçage des tôles fines avec une perceuse électroportative. Permet de réaliser des trous parfaitement ronds et exempts de bavures. Foret autocentrant, il est donc inutile de centrer ou de pointer. Son âme conique renforcée (à partir du diamètre 3,2 mm) lui confère une résistance mécanique de 50 % supérieure à un foret classique. A partir du diamètre 5,0 mm: queue avec 3 méplats pour éviter que le foret ne patine dans le mandrin (même dans un mandrin usagé) et pointe avec affûtage «spécial tôles». En emballage plastique.

Nr./no	Ø mm	Gesamtlänge Longueur totale	Spirallänge Long. de l'hélice		Liste Stk./pièce
2146010	1,0 mm	34,0 mm	12,0 mm	10	1.90
2146015	1,5 mm	40,0 mm	18,0 mm	10	2.00
2146020	2,0 mm	49,0 mm	24,0 mm	10	2.10
2146025	2,5 mm	57,0 mm	30,0 mm	10	2.30
2146030	3,0 mm	61,0 mm	33,0 mm	10	2.60
2146032	3,2 mm	65,0 mm	36,0 mm	10	2.80
2146033	3,3 mm	65,0 mm	36,0 mm	10	2.80
2146035	3,5 mm	70,0 mm	39,0 mm	10	2.90
2146040	4,0 mm	75,0 mm	43,0 mm	10	3.10
2146041	4,1 mm	75,0 mm	43,0 mm	10	3.80
2146042	4,2 mm	75,0 mm	43,0 mm	10	3.80
2146045	4,5 mm	80,0 mm	46,0 mm	10	4.20
2146048	4,8 mm	86,0 mm	46,0 mm	10	4.80
2146050	5,0 mm	86,0 mm	46,0 mm	10	5.20
2146051	5,1 mm	86,0 mm	46,0 mm	10	5.50
2146052	5,2 mm	86,0 mm	46,0 mm	10	5.70
2146054	5,4 mm	93,0 mm	52,0 mm	10	6.00
2146055	5,5 mm	93,0 mm	52,0 mm	10	6.30
2146060	6,0 mm	93,0 mm	57,0 mm	10	6.40
2146065	6,5 mm	101,0 mm	58,0 mm	10	7.10
2146068	6,8 mm	109,0 mm	66,0 mm	10	8.00
2146070	7,0 mm	109,0 mm	66,0 mm	10	8.40
2146075	7,5 mm	109,0 mm	66,0 mm	10	8.50
2146080	8,0 mm	117,0 mm	72,0 mm	10	9.00
2146085	8,5 mm	117,0 mm	72,0 mm	10	10.00
2146090	9,0 mm	125,0 mm	78,0 mm	10	11.50
2146095	9,5 mm	125,0 mm	78,0 mm	10	12.50
2146100	10,0 mm	133,0 mm	84,0 mm	10	13.50
2146105	10,5 mm	133,0 mm	84,0 mm	5	14.50
2146110	11,0 mm	142,0 mm	91,0 mm	5	16.00
2146115	11,5 mm	142,0 mm	91,0 mm	5	17.00
2146120	12,0 mm	151,0 mm	98,0 mm	5	19.00
2146125	12,5 mm	151,0 mm	98,0 mm	5	21.00
2146130	13,0 mm	151,0 mm	98,0 mm	5	22.00



214614



214614RO

Spiralbohrer-Sätze DIN 338 Typ TURBO, HSS-G / Jeux de foret DIN 338 type TURBO, HSS-G

Nr./no	In Industriekassetten / Dans cassettes en tôle d'acier.	Liste	Action
214614	19-teilig / 19 pièces - Ø 1,0 - 10,0 mm x 0,5 mm	89.00	49.00
214615	25-teilig / 25 pièces - Ø 1,0 - 13,0 mm x 0,5 mm	183.00	99.00

Nr./no	In ABS-Kunststoffkassette / Dans cassettes en coffret plastique.	Liste	Action
214614RO	19-teilig / 19 pièces - Ø 1,0 - 10,0 mm x 0,5 mm	91.00	49.00
214615RO	25-teilig / 25 pièces - Ø 1,0 - 13,0 mm x 0,5 mm	183.00	99.00

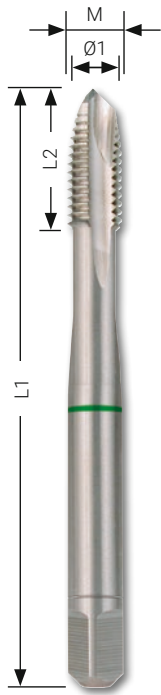

Maschinengewindebohrer HSSE-Co 5 - Form B / Taraud machine pas métrique HSSE-Co 5 - Form B

Maschinengewindebohrer M DIN 371/376 mit verstärktem Schaft für Durchgangsgewinde.
Form B ca. 4 - 5 Gänge mit Schälanschnitt, metrisch DIN ISO 13, hinterschliften. In Kunststoffverpackung.
Taraud machine M DIN 371/376 droit entrée Gun, à queue renforcée pour trous débouchants.
Forme B env. 4 - 5 pas entrée GUN, métrique DIN ISO 13, détalonnés. À l'unité sous emballage plastique.

Nr./no	Gewinde Nennmass M	Steigung mm Pas mm	Ø1 mm	Gemtlänge Longueur totale	Liste
232030E	M 3	0,50 mm	2,50 mm	56,0 mm	12.50
232040E	M 4	0,70 mm	3,30 mm	63,0 mm	12.50
232050E	M 5	0,80 mm	4,20 mm	70,0 mm	12.50
232060E	M 6	1,00 mm	5,00 mm	80,0 mm	13.50
232080E	M 8	1,25 mm	6,80 mm	90,0 mm	15.50
232100E	M 10	1,50 mm	8,50 mm	100,0 mm	18.00
232120E	M 12	1,75 mm	10,20 mm	110,0 mm	20.00
232140E	M 14	2,00 mm	12,00 mm	110,0 mm	27.50
232160E	M 16	2,00 mm	14,00 mm	110,0 mm	29.50
232180E	M 18	2,50 mm	15,50 mm	125,0 mm	42.00
232200E	M 20	2,50 mm	17,50 mm	140,0 mm	59.00
232220E	M 22	2,50 mm	19,50 mm	140,0 mm	64.00
232240E	M 24	3,00 mm	21,00 mm	160,0 mm	66.50

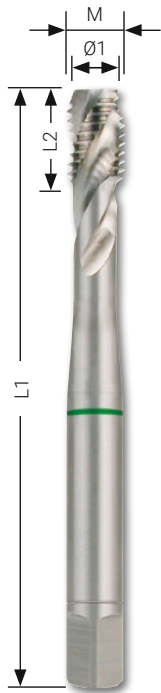
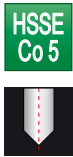

Maschinengewindebohrer HSSE-Co 5 - Form C / Taraud machine pas métrique HSSE-Co 5 - Forme C

Maschinengewindebohrer M DIN 371/376 mit verstärktem Schaft und 35° RSP für Sacklochgewinde.
Form C / 35° RSP ca. 2 - 3 Gänge, metrisch DIN ISO 13, hinterschliften. In Kunststoffverpackung.
Taraud machine M DIN 371/376 hélicoïdal à queue renforcée hélice à droite à 35°, pour trous borgnes.
Forme C / 35° RSP env. 2 - 3 pas, métrique DIN ISO 13, détalonnés. À l'unité sous emballage plastique.

Nr./no	Gewinde Nennmass M	Steigung mm Pas mm	Ø1 mm	Gemtlänge Longueur totale	Liste
234030E	M 3	0,50 mm	2,50 mm	56,0 mm	15.50
234040E	M 4	0,70 mm	3,30 mm	63,0 mm	15.50
234050E	M 5	0,80 mm	4,20 mm	70,0 mm	15.50
234060E	M 6	1,00 mm	5,00 mm	80,0 mm	16.50
234080E	M 8	1,25 mm	6,80 mm	90,0 mm	18.00
234100E	M 10	1,50 mm	8,50 mm	100,0 mm	21.00
233120E	M 12	1,75 mm	10,20 mm	110,0 mm	27.00
233140E	M 14	2,00 mm	12,00 mm	110,0 mm	32.50
233160E	M 16	2,00 mm	14,00 mm	110,0 mm	38.00
233180E	M 18	2,50 mm	15,50 mm	125,0 mm	50.50
233200E	M 20	2,50 mm	17,50 mm	140,0 mm	64.50
233220E	M 22	2,50 mm	19,50 mm	140,0 mm	64.50
233240E	M 24	3,00 mm	21,00 mm	160,0 mm	70.00



245062R0

Maschinengewindebohrer-Sätze HSSE-Co 5 / Assortiment tarauds machine + forets HSSE-Co 5

Nr./no	In ABS-Kunststoffkassette / Dans cassettes en coffret plastique.	Liste	Action
245061R0	7-teilig / 7 pièces - HSSE-Co 5 7 Maschinengewindebohrer M DIN 371/376 Form B - M3 - M12 7 tarauds machine droit entrée Gun M DIN 371 / 376 type B - M3 - M12	149.00	99.00
245062R0	7-teilig / 7 pièces - HSSE-Co 5 7 Maschinengewindebohrer M DIN 371/376 Form C - M3 - M12 7 tarauds machine 35° RSP M DIN 371/376 type C - M3 - M12	149.00	99.00

Maschinengewindebohrer HSSE-Co 5 VAP - Form B / Taraud machine pas métrique HSSE-Co 5 VAP - Forme B

Maschinengewindebohrer M DIN 371/376 mit verstärktem Schaft für Durchgangsgewinde.
Form B ca. 4 - 5 Gänge mit Schälanschnitt, metrisch DIN ISO 13, hinterschliften. In Kunststoffverpackung.
Taraud machine M DIN 371/376 droit entrée Gun, à queue renforcée pour trous débouchants.
Forme B env. 4 - 5 pas entrée GUN, métrique DIN ISO 13, détaillés. À l'unité sous emballage plastique.

Nr./no	Gewinde Nennmass M	Steigung mm Pas mm	Ø1 mm	Gesamtlänge Longueur totale	Liste
232030VA	M 3	0,50 mm	2,50 mm	56,0 mm	14.00
232040VA	M 4	0,70 mm	3,30 mm	63,0 mm	14.00
232050VA	M 5	0,80 mm	4,20 mm	70,0 mm	14.00
232060VA	M 6	1,00 mm	5,00 mm	80,0 mm	15.00
232080VA	M 8	1,25 mm	6,80 mm	90,0 mm	17.50
232100VA	M 10	1,50 mm	8,50 mm	100,0 mm	20.00
232120VA	M 12	1,75 mm	10,20 mm	110,0 mm	22.50
232140VA	M 14	2,00 mm	12,00 mm	110,0 mm	28.00
232160VA	M 16	2,00 mm	14,00 mm	110,0 mm	32.50
232180VA	M 18	2,50 mm	15,50 mm	125,0 mm	44.50
232200VA	M 20	2,50 mm	17,50 mm	140,0 mm	46.50
232220VA	M 22	2,50 mm	19,50 mm	140,0 mm	56.00
232240VA	M 24	3,00 mm	21,00 mm	160,0 mm	62.50



Maschinengewindebohrer HSSE-Co 5 VAP - Form C / Taraud machine pas métrique HSSE-Co 5 VAP - Forme C

Maschinengewindebohrer M DIN 371/376 mit verstärktem Schaft und 35° RSP für Sacklochgewinde.
Form C / 35° RSP ca. 2 - 3 Gänge, metrisch DIN ISO 13, hinterschliften. In Kunststoffverpackung.
Taraud machine M DIN 371/376 hélicoïdal à queue renforcée hélice à droite à 35°, pour trous borgnes.
Forme C / 35° RSP env. 2 - 3 pas, métrique DIN ISO 13, détaillés. À l'unité sous emballage plastique.

Nr./no	Gewinde Nennmass M	Steigung mm Pas mm	Ø1 mm	Gesamtlänge Longueur totale	Liste
234030VA	M 3	0,50 mm	2,50 mm	56,0 mm	17.00
234040VA	M 4	0,70 mm	3,30 mm	63,0 mm	17.00
234050VA	M 5	0,80 mm	4,20 mm	70,0 mm	17.00
234060VA	M 6	1,00 mm	5,00 mm	80,0 mm	18.00
234080VA	M 8	1,25 mm	6,80 mm	90,0 mm	20.00
234100VA	M 10	1,50 mm	8,50 mm	100,0 mm	23.50
233120VA	M 12	1,75 mm	10,20 mm	110,0 mm	30.00
233140VA	M 14	2,00 mm	12,00 mm	110,0 mm	36.00
233160VA	M 16	2,00 mm	14,00 mm	110,0 mm	42.00
233180VA	M 18	2,50 mm	15,50 mm	125,0 mm	56.00
233200VA	M 20	2,50 mm	17,50 mm	140,0 mm	59.00
233220VA	M 22	2,50 mm	19,50 mm	140,0 mm	71.50
233240VA	M 24	3,00 mm	21,00 mm	160,0 mm	77.00



Maschinengewindebohrer-Sätze HSSE-Co 5 / Assortiment tarauds machine + forets HSSE-Co 5

Nr./no	In ABS-Kunststoffkassette / Dans cassettes en coffret plastique.	Liste	Action
245063RO	7-teilig / 7 pièces - HSSE-Co 5 VAP 7 Maschinengewindebohrer M DIN 371/376 Form B - M3 - M12 7 tarauds machine droit entrée Gun M DIN 371 / 376 type B- M3 - M12	169.00	119.00
245064RO	7-teilig / 7 pièces - HSSE-Co 5 VAP 7 Maschinengewindebohrer M DIN 371/376 Form C - M3 - M12 7 tarauds machine 35° RSP M DIN 371/376 type C - M3 - M12	199.00	139.00



245063RO



245051



245062

ABS



245052R0

ABS



245062R0

Maschinengewindebohrer-Sätze HSSE-Co 5 / Assortiment tarauds machine + forets HSSE-Co 5

Maschinengewindebohrer aus kobaltlegiertem Hochleistungs-Schnellarbeitsstahl. Durch die höhere Warmhärtebeständigkeit wird eine höhere Standzeit erreicht. Für Durchgangsgewinde und Sacklochgewinde, in unlegierte und legierte Stähle bis 1000 N/mm² Festigkeit und NE-Metalle. Das Gewinde wird in einem Arbeitsgang geschnitten.

Taraud machine rectifié en HSS avec 5 % de cobalt. Grâce à une meilleure résistance aux températures élevées, la durée de vie de l'outil est accrue. Pour la réalisation de taraudages traversant ou borgnes dans des aciers non alliés ou alliés d'une résistance de max. 900 N/mm², dans la fonte malléable et dans les métaux non ferreux. Le taraudage se fait en une seule opération.

Nr./no	In Industriekassetten / Dans cassettes en tôle d'acier.	Liste	Action
245051	14-teilig / 14 pièces - HSSE-Co 5 7 Maschinengewindebohrer M DIN 371/376 Form B - M3 - M12 7 Spiralbohrer DIN 338 Typ N - Ø 2,5/3,3/4,2/5,0/6,8/8,5/10,2 mm 7 tarauds machine droit entrée Gun M DIN 371 / 376 type B - M3 - M12 7 forets DIN 338 type N - Ø 2,5/3,3/4,2/5,0/6,8/8,5/10,2 mm	196.00	139.00
245052	14-teilig / 14 pièces - HSSE-Co 5 7 Maschinengewindebohrer M DIN 371/376 Form C - M3 - M12 7 Spiralbohrer DIN 338 Typ N - Ø 2,5/3,3/4,2/5,0/6,8/8,5/10,2 mm 7 tarauds machine 35° RSP M DIN 371/376 type C - M3 - M12 7 forets DIN 338 type N - Ø 2,5/3,3/4,2/5,0/6,8/8,5/10,2 mm	196.00	139.00
245061	7-teilig / 7 pièces - HSSE-Co 5 7 Maschinengewindebohrer M DIN 371/376 Form B - M3 - M12 7 tarauds machine droit entrée Gun M DIN 371 / 376 type B - M3 - M12	156.00	109.00
245062	7-teilig / 7 pièces - HSSE-Co 5 7 Maschinengewindebohrer M DIN 371/376 Form C - M3 - M12 7 tarauds machine 35° RSP M DIN 371/376 type C - M3 - M12	159.00	115.00
245063	7-teilig / 7 pièces - HSSE-Co 5 VAP 7 Maschinengewindebohrer M DIN 371/376 Form B - M3 - M12 7 tarauds machine droit entrée Gun M DIN 371 / 376 type B - M3 - M12	182.00	129.00
245064	7-teilig / 7 pièces - HSSE-Co 5 VAP 7 Maschinengewindebohrer M DIN 371/376 Form C - M3 - M12 7 tarauds machine 35° RSP M DIN 371/376 type C - M3 - M12	219.00	149.00
Nr./no	In ABS-Kunststoffkassette / Dans cassettes en coffret plastique.	Liste	Action
245051R0	14-teilig / 14 pièces - HSSE-Co 5 7 Maschinengewindebohrer M DIN 371/376 Form B - M3 - M12 7 Spiralbohrer DIN 338 Typ N - Ø 2,5/3,3/4,2/5,0/6,8/8,5/10,2 mm 7 tarauds machine droit entrée Gun M DIN 371 / 376 type B - M3 - M12 7 forets DIN 338 type N - Ø 2,5/3,3/4,2/5,0/6,8/8,5/10,2 mm	189.00	119.00
245052R0	14-teilig / 14 pièces - HSSE-Co 5 7 Maschinengewindebohrer M DIN 371/376 Form C - M3 - M12 7 Spiralbohrer DIN 338 Typ N - Ø 2,5/3,3/4,2/5,0/6,8/8,5/10,2 mm 7 tarauds machine 35° RSP M DIN 371/376 type C - M3 - M12 7 forets DIN 338 type N - Ø 2,5/3,3/4,2/5,0/6,8/8,5/10,2 mm	189.00	119.00
245061R0	7-teilig / 7 pièces - HSSE-Co 5 7 Maschinengewindebohrer M DIN 371/376 Form B - M3 - M12 7 tarauds machine droit entrée Gun M DIN 371 / 376 type B - M3 - M12	149.00	99.00
245062R0	7-teilig / 7 pièces - HSSE-Co 5 7 Maschinengewindebohrer M DIN 371/376 Form C - M3 - M12 7 tarauds machine 35° RSP M DIN 371/376 type C - M3 - M12	149.00	99.00
245063R0	7-teilig / 7 pièces - HSSE-Co 5 VAP 7 Maschinengewindebohrer M DIN 371/376 Form B - M3 - M12 7 tarauds machine droit entrée Gun M DIN 371 / 376 type B - M3 - M12	169.00	119.00
245064R0	7-teilig / 7 pièces - HSSE-Co 5 VAP 7 Maschinengewindebohrer M DIN 371/376 Form C - M3 - M12 7 tarauds machine 35° RSP M DIN 371/376 type C - M3 - M12	199.00	139.00

Gewindeschneidwerkzeug-Sätze HSS / Assortiment tarauds + forets + filières HSS

Nr./no	In Industriekassetten / Dans coffret métallique.	Liste	Action
245010	31-teilig / 31 pièces je ein 3-teiliger Satz Handgewindebohrer M DIN 352 / M3 - M12 7 Schneideisen Ø 25,0 mm ≈ DIN EN 22568 / M3 - M12 1 Schneideisenhalter 25x9 mm, 1 Windeisen Gr. 1½, + 1 Schraubendreher	235.00	169.00
<i>7 jeux de 3 tarauds main métriques DIN 352 / M3 - M12 7 filières avec cage Ø 25,0 mm ≈ DIN EN 22568 / M3 - M12 1 porte-filières 25x9 mm, 1 tourne à gauche taille 1½ + 1 tourne vis</i>			



245030	44-teilig / 44 pièces je ein 3-teiliger Satz Handgewindebohrer M DIN 352 / M3 - M12 7 Spiralbohrer DIN 338 Typ N Ø 2,5/3,3/4,2/5,0/6,8/8,5/10,2 mm 7 Schneideisen M DIN EN 22568 / M3 - M12 5 Schneideisenhalter - 20x5 / 20x7 / 25x9 / 30x11 / 38x14 mm 2 Windeisen Gr. 1+2, 1 Schraubendreher + 1 Gewindeschablone	395.00	299.00
<i>7 jeux de 3 tarauds main métriques DIN 352 / M3 - M12 7 forets DIN 338 type N Ø 2,5/3,3/4,2/5,0/6,8/8,5/10,2 mm 7 filières métriques DIN EN 22568 / M3 - M12 5 porte-filières DIN 225, 20x5 / 20x7 / 25x9 / 30x11 / 38x14 mm 2 tourne-à gauche: Taille 1+2, 1 tourne vis, 1 jauge à filet</i>			



Einschnittgewindebohrer-Satz HSS DIN 352 / Jeu de tarauds uniques HSS DIN 352

Gewindebohrer HSS für Durchgangsgewinde, in unlegierte und niedriglegierte Stähle bis 800 N/mm², Tempereguss und NE-Metalle. Das Gewinde kann von Hand und im Maschinengebrauch in einem Arbeitsgang geschnitten werden.
Taraud HSS pour trous débouchants, dans des aciers non alliés et faiblement alliés jusqu'à 800 N/mm², la fonte et les métaux non ferreux. Taraudage à la main ou la machine en une seule opération.

Nr./no	In Industriekassetten / Dans cassettes en tôle d'acier.	Liste	Action
245004	15-teilig / 15 pcs. - 7 Einschnittgewindebohrer M ≈ DIN 352 HSS, M3 - M12 7 Spiralbohrer DIN 338 Typ N Ø 2,5/3,3/4,2/5,0/6,8/8,5/10,2 mm 1 Windeisen DIN 1814 Gr. 11/2	107.00	79.00
<i>Assortiment 7 tarauds 1 passe métrique ≈ DIN 352 HSS, M3 - M12 7 forets DIN 338 type N Ø 2,5/3,3/4,2/5,0/6,8/8,5/10,2 mm 1 tourne à gauche dim. 11/2 DIN 1814</i>			



245004

Einschnittgewindebohrer-Satz HSS E-Co 5 DIN 352 / Jeu de tarauds uniques HSSE-Co 5 DIN 352

Nr./no	In Industriekassetten / Dans cassettes en tôle d'acier.	Liste	Action
245004E	15-tlg. / 15 pcs. - 7 Einschnittgewindebohrer DIN 352 HSSE-Co 5, M3 - M12 7 Spiralbohrer DIN 338 HSSE-Co5 Ø 2,5/3,3/4,2/5,0/6,8/8,5/10,2 mm 1 Windeisen DIN 1814 Gr. 11/2	139.00	99.00
<i>Assortiment 7 tarauds 1 passe métrique DIN 352 HSSE-Co 5, M3 - M12 7 forets DIN 338 HSSE-Co 5 Ø 2,5/3,3/4,2/5,0/6,8/8,5/10,2 mm 1 tourne à gauche dim. 11/2 DIN 1814</i>			



245004E

Einschnittgewindebohrer-Satz HSS DIN 352 / Jeu de tarauds uniques HSS DIN 352

Nr./no	In Industriekassetten / Dans cassettes en tôle d'acier.	Liste	Action
245004CH	16-tlg. / 16 pcs. - 7 Einschnittgewindebohrer DIN 352 HSS, M3 - M12 7 Spiralbohrer DIN 338 HSS-R Ø 2,5/3,3/4,2/5,0/6,8/8,5/10,2 mm 1 Windeisen DIN 1814 Gr. 11/2 + 1 Werkzeughalter	129.00	89.00
<i>Assortiment 7 tarauds 1 passe métrique DIN 352 HSS M3 - M12 7 forets DIN 338 HSS-R Ø 2,5/3,3/4,2/5,0/6,8/8,5/10,2 mm 1 tourne à gauche dim. 11/2 DIN 1814 + 1 Porte-outil à cliquet</i>			



Bimetall-Lochsägen-Satz HSS / Jeu de scies-cloches bimétal HSS

Nr./no	Im Kunststoffkoffer / en mallette en plastique	Liste	Action
A106340	8-teilig - 6 Lochsägen - Ø 22,0 / 29,0 / 35,0 / 44,0 / 51,0 / 68,0 mm + 2 Aufnahmehalter A2 + A4	98.00	59.00
<i>8 pièces - 6 scies-cloches - Ø 22,0 / 29,0 / 35,0 / 44,0 / 51,0 / 68,0 mm + 2 porte-outil de chacun des Typees A2 + A4</i>			

Hartmetall-Frässtifte / Fraises limes

Frässtifte aus Hochleistungshartmetall mit Kreuzverzahnung. Die Kreuzverzahnung ergibt eine höhere Spanleistung gegenüber der Einfachverzahnung. Dies wirkt sich insbesondere bei schwerzerspanbaren Werkstoffen positiv aus. Einsatzgebiete: für hochlegierte, rostbeständige, säurebeständige und hitzebeständige Stähle, Guss und Kunststoffe. Zum Entgraten, Kantenbrechen, Verputzen, Schweißnahtbearbeitung und Flächenbearbeitung. Einzeln in Kunststoffverpackung.

Fraises limes en carbure à haut rendement avec denture croisée (brise copeaux). La denture croisée permet une production de copeaux plus importante qu'une denture simple. Ceci est tout particulièrement intéressant pour les matériaux difficilement usinables. Applications: pour l'ébarbage de cordons de soudures, l'ébavurage, le chanfreinage ou le surfacage dans des aciers doux et durs, aciers alliés, inoxydables, laiton, bronze, cuivre, matériaux composites, fibre de verre. À l'unité sous emballage plastique.

Form A Zylinder (ZYA) ohne Stirverzahnung / *Forme A cylindrique à bout plat et lisse*

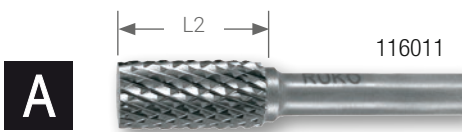

Nr./no	Zahnung Denture	Ø mm	Kopf L2 mm Tête L2 mm	Schaft Queue	Liste	Action
116011	Stahl/Acier	8,0 mm	18,0 mm	6,0 mm	25.00	19.00
116012	Stahl/Acier	10,0 mm	20,0 mm	6,0 mm	27.00	21.00
116013	Stahl/Acier	12,0 mm	25,0 mm	6,0 mm	41.00	29.00



Form B Zylinder (ZYAS) mit Stirverzahnung / *Forme B cylindrique avec coupe en bout*

Nr./no	Zahnung Denture	Ø mm	Kopf L2 mm Tête L2 mm	Schaft Queue	Liste	Action
116016	Stahl/Acier	8,0 mm	18,0 mm	6,0 mm	23.00	18.00
116017	Stahl/Acier	10,0 mm	20,0 mm	6,0 mm	26.00	20.00
116018	Stahl/Acier	12,0 mm	25,0 mm	6,0 mm	38.00	28.00

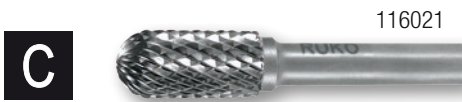

Form C Walzenrund (WRC) / *Forme C cylindrique bout rond*

Nr./no	Zahnung Denture	Ø mm	Kopf L2 mm Tête L2 mm	Schaft Queue	Liste	Action
116021	Stahl/Acier	8,0 mm	18,0 mm	6,0 mm	25.00	19.00
116022	Stahl/Acier	10,0 mm	20,0 mm	6,0 mm	30.00	22.00
116023	Stahl/Acier	12,0 mm	25,0 mm	6,0 mm	41.00	29.00

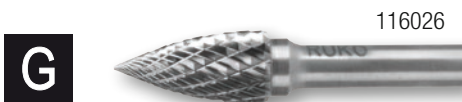

Form G Spitzbogen (SPG) / *Forme G ogive bout pointu*

Nr./no	Zahnung Denture	Ø mm	Kopf L2 mm Tête L2 mm	Schaft Queue	Liste	Action
116026	Stahl/Acier	8,0 mm	18,0 mm	6,0 mm	26.00	20.00
116027	Stahl/Acier	10,0 mm	20,0 mm	6,0 mm	31.00	23.00
116028	Stahl/Acier	12,0 mm	25,0 mm	6,0 mm	38.00	28.00

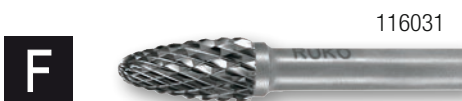

Form F Rundbogen (RBF) / *Forme F ogive bout rond*

Nr./no	Zahnung Denture	Ø mm	Kopf L2 mm Tête L2 mm	Schaft Queue	Liste	Action
116031	Stahl/Acier	8,0 mm	18,0 mm	6,0 mm	25.00	19.00
116032	Stahl/Acier	10,0 mm	20,0 mm	6,0 mm	27.00	21.00
116033	Stahl/Acier	12,0 mm	25,0 mm	6,0 mm	38.00	28.00

Druckluftschleifer-Set inkl. Frässtifte / Meuleuse droite avec assortiment de fraises limes carbure

Der RUKO Druckluftschleifer in der kurzen Ausführung - Die kompakte, schnelle Maschine zum Entgraten, Polieren und zur Schweissnahtbearbeitung! Inklusive Frässtifte-Satz aus Hochleistungshartmetall mit Kreuzverzahnung.
Les meuleuses pneumatiques courtes de RUKO - Des machines compactes et rapides pour l'ébavurage, le polissage et la finition des soudures! Avec assortiment de fraises limes en carbure à haut rendement avec denture croisée.

Nr./no	Im Kunststoffkoffer / en mallette en plastique	Liste	Action
116100	12-teilig 1 Druckluftschleifer + 10-tlg. Hartmetall-Frässtifte-Satz in Mini-Box je 1 x Ø D1 6,0 + 12,0 mm - Frässtifte Form B, C, G, F, D, + 1 Kupplungsstecker für Druckluftschleifer	495.00	298.00
<p>12 pièces 1 meuleuse pneumatique + Assortiment de 10 fraises limes carbure en mini-box 1 de chaque en Ø 6,0 + 12,0 mm - Fraises limes forme B, C, G, F, D, + 1 Raccord mâle pour meuleuse pneumatique</p>			



Hartmetall-Frässtift-Sätze HM / Assortiments de fraises limes carbure

Einsatzgebiete: für hochlegierte, rostbeständige, säurebeständige und hitzebeständige Stähle, Guss und Kunststoffe. Zum Entgraten, Kantenbrechen, Verputzen, Schweissnahtbearbeitung und Flächenbearbeitung.
Applications: pour l'ébarbage de cordons de soudures, l'ébavurage, le chanfreinage ou le surfaçage dans des aciers doux et durs, aciers alliés, inoxydables, laiton, bronze, cuivre, matériaux composites, fibre de verre.

Nr./no	In Industriekassetten / Dans cassettes en tôle d'acier.	Liste	Action
116003	10-teilig je 2 x Ø D1 10,0 + 12,0 mm - Frässtifte Form A, C, G, F je 1 x Ø D1 12,0 mm - Frässtifte Form D, M	398.00	238.00
<p>10 pièces 2 de chaque en Ø D1 10,0 + 12,0 mm - Fraises limes forme A, C, G, F 1 de chaque en Ø D1 12,0 mm - Fraises limes forme D, M</p>			



ABS

116003RO

Nr./no	In ABS-Kunststoffkassette / Dans cassettes en coffret plastique.	Liste	Action
116003RO	10-teilig je 2 x Ø D1 10,0 + 12,0 mm - Frässtifte Form A, C, G, F je 1 x Ø D1 12,0 mm - Frässtifte Form D, M	398.00	238.00
<p>10 pièces 2 de chaque en Ø D1 10,0 + 12,0 mm - Fraises limes forme A, C, G, F 1 de chaque en Ø D1 12,0 mm - Fraises limes forme D, M</p>			



116001

Hartmetall-Frässtifte-Sätze in Mini-Boxen / Assortiments de fraises limes carbure en mini-box

Einsatzgebiete: für hochlegierte, rostbeständige, säurebeständige und hitzebeständige Stähle, Guss und Kunststoffe. Zum Entgraten, Kantenbrechen, Verputzen, Schweissnahtbearbeitung und Flächenbearbeitung.
Applications: pour l'ébarbage de cordons de soudures, l'ébavurage, le chanfreinage ou le surfaçage dans des aciers doux et durs, aciers alliés, inoxydables, laiton, bronze, cuivre, matériaux composites, fibre de verre.

Nr./no	In Kunststoff Mini-Box / en plastique mini-box	Liste	Action
116001	3-teilig je 1 x Ø D1 10,0 - Frässtifte Form B, D, G	98.00	59.00
<p>3 pièces 1 de chaque en Ø D1 10,0 mm - Fraises limes forme B, D, G</p>			
116002	10-teilig je 2 x Ø D1 6,0 + 12,0 mm - Frässtifte Form B, C, D, F, G	298.00	199.00
<p>10 pièces 2 de chaque en Ø D1 6,0 + 12,0 mm - Fraises limes forme B, C, C, F, G</p>			
116004	5-teilig je 1 x Ø D1 10,0 mm - Frässtifte Form B, C, D, F, G	224.00	129.00
<p>5 pièces 1 de chaque en Ø D1 10,0 mm - Fraises limes forme B, C, D, F, G</p>			



116002



116004

E100



E200



E300



E350



Kantenentgrater «Klingen E» / Ebavureurs «Lame E»

Nr./no	in Kunststoffverpackung / sous emballage en mat. synthétique	Liste	Action
107026	HSS-Klinge B 10, nur mit langem Schaft. Für innere und äussere Entgratarbeiten und langspanende Werkstoffe wie Stahl, Aluminium, Kunststoffe. <i>Lame HSS B 10, à tige longue pour l'ébavurage intérieur et extérieur des matériaux à copeaux longs tels que l'acier l'aluminium, les matières synthétiques.</i>	30.00	22.00
107027	HSS-Klinge B 20, nur mit langem Schaft. Für kurzspanende Werkstoffe wie Messing und Gusseisen. Einsetzbar in beide Richtungen. <i>Lame HSS B 20, à tige longue. Pour les matériaux à copeaux courts tels que le laiton et la fonte. Travaille dans les deux sens.</i>	40.00	29.00
107028	HSS-Klinge B 30, nur mit langem Schaft. Für gleichzeitiges Entgraten innerer und äusserer Bohrungen bis 4,0 mm Materialstärke. <i>Lame HSS B 30, à tige longue. Pour les matériaux de faible épaisseur (jusqu'à 4,0 mm), à l'intérieur et à l'extérieur.</i>	49.00	36.00
107029	Diese HSS-Klinge ist geeignet zum Entgraten gerader Kanten, Keilnuten. <i>Lame HSS pour ébavurer des arêtes droites, des rainures de clavettes.</i>	40.00	29.00

Kantenentgrater mit HSS-Klingen / Ebavureurs pour arêtes à lames HSS

Kunststoffgriff mit abschraubbarem Rückteil zur Aufbewahrung von Ersatzklingen. Klingen auswechselbar. Ideal zum Entgraten von Kanten, Rohren und Stahl-, Aluminium-, Messing-, Kupferblechen, Gusseisen und Kunststoffplatten. *Poignée en matière synthétique à capuchon dévissable pour ranger les lames de rechange. Lames interchangeables. Idéal pour ébavurer les arêtes, les tubes, les tôles d'acier, d'aluminium, de laiton, de cuivre, les plaques de fonte et de matière synthétique.*

Nr./no	in Kunststoffverpackung / sous emballage en mat. synthétique	Liste	Action
107050	Kantenentgrater A1 komplett mit HSS-Klinge E 100 <i>Ebavureur pour arêtes A1 complet avec lame HSS type E 100</i>	15.50	12.00
107051	Kantenentgrater-Satz A3 komplett mit 3 HSS-Klingen <i>Ebavureur pour arêtes A3 complet avec 3 lames HSS</i>	22.00	16.00

Schnellentgrater mit HSS-Klinge / Ebavureurs rapides à lames HSS

Ideal zum Entgraten von Kanten, Rohren und Stahl-, Aluminium-, Messing-, Kupferblechen, Gusseisen und Kunststoffplatten. Aluminium-Sechskantgriff. Klein und handlich. Ideal zum ständigen Mitführen. *Idéal pour ébavurer les arêtes, les tubes, les tôles d'acier, d'aluminium, de laiton, de cuivre, les plaques de fonte et de matière synthétique. Poignée six pans en aluminium, Petits et maniables, Idéal pour porter constamment sur soi*

Nr./no	Einzel in SB-Tasche / par pièce, en pochette libre service	Liste	Action
107052	Schnellentgrater mit nicht auswechselbarer HSS-Klinge E 100 <i>Ebavureur jetable à lame non-interchangeable HSS type E 100</i>	6.50	5.00
107054	Schnellentgrater mit auswechselbarer HSS-Klinge E 100 <i>Ebavureur rapide à lame interchangeable HSS type E 100</i>	9.00	7.00

Doppelentgrater mit HSS-Schneidscheiben / Ebavureurs double avec disques HSS

Kunststoffgriff mit Handschutz und 2 Schneiden aus HSS. Zum beidseitigen Entgraten von Stahl-, Aluminium-, Messing-, Kupferblechen und Kunststoffplatten bis 10,0 mm geeignet. *Poignée en matière synthétique avec protection et 2 disques HSS. Convient pour ébavurer sur les deux faces les tôles d'acier, d'aluminium, de laiton, de cuivre ainsi que les plaques de matière synthétique jusqu'à 10,0 mm.*

Nr./no	in Kunststoffverpackung / sous emballage en mat. synthétique	Liste	Action
107060	Doppelentgrater komplett / <i>Ebavureur double, complet</i>	19.50	15.00
107061	Eratz-Schneidscheiben-Set HSS / <i>Disque ébavureur de rechange HSS</i>	9.00	7.00



107060 + 107061

107052 + 107054
107050 + 107051

Kernbohrer HSSE-Co 5 - Weldon / Fraises à carotter HSSE-Co 5 - Weldon

Einsetzbar in allen Säulen- und Magnetständerbohrmaschinen mit Morsekonus in Verbindung mit Aufnahmehalter, der EasyLock oder mit Weldonschaftdirektaufnahme. Auswerferstift: Nr. 108304 (Ø 6,35 x 77,0 mm)
Utilisation dans toutes les machines à carotter électro-magnétiques avec cône morse, à l'aide des porte-outils, ou EasyLock et dans les machines avec broche Weldon. Ejecteur: no 108304 (Ø 6,35 x 77,0 mm)

Nr./no	Ø mm	Weldon mm	Gesamtlänge Longueur totale	Schnitttiefe Profondeur perçage	Inhalt Stück Cont. pièce	Liste	Action
108212E	12,0 mm	19,0 mm	63,0 mm	30,0 mm	1	36.00	27.00
108214E	14,0 mm	19,0 mm	63,0 mm	30,0 mm	1	38.00	29.00
108216E	16,0 mm	19,0 mm	63,0 mm	30,0 mm	1	42.00	30.00
108218E	18,0 mm	19,0 mm	63,0 mm	30,0 mm	1	44.00	33.00
108220E	20,0 mm	19,0 mm	63,0 mm	30,0 mm	1	48.00	36.00
108222E	22,0 mm	19,0 mm	63,0 mm	30,0 mm	1	56.00	42.00
108224E	24,0 mm	19,0 mm	63,0 mm	30,0 mm	1	68.00	51.00
108226E	26,0 mm	19,0 mm	63,0 mm	30,0 mm	1	68.00	51.00
108228E	28,0 mm	19,0 mm	63,0 mm	30,0 mm	1	80.00	59.00
108230E	30,0 mm	19,0 mm	63,0 mm	30,0 mm	1	80.00	59.00
108232E	32,0 mm	19,0 mm	63,0 mm	30,0 mm	1	104.00	77.00

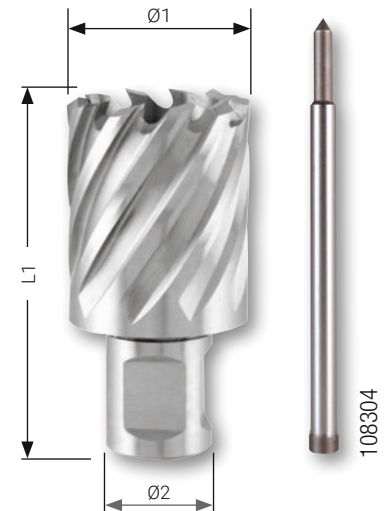

Kernbohrer HSSE-Co 5 - Quick IN / Fraises à carotter HSSE-Co 5 - Quick IN

Einsetzbar in allen Säulen- und Magnetständerbohrmaschinen in Verbindung mit Aufnahmehalter Quick IN-System. Auswerferstift: Nr. 108306 (Ø 6,35 x 87,0 mm)
Utilisation dans toutes les machines à carotter électro-magnétiques équipées du système Quick IN. Ejecteur: no 108306 (Ø 6,35 x 87,0 mm)

Nr./no	Ø1 mm	Ø2 mm	Gesamtlänge Longueur totale	Schnitttiefe Profondeur perçage	Inhalt Stück Cont. pièce	Liste	Action
108912E	12,0 mm	18,0 mm	77,0 mm	35,0 mm	1	44.00	33.00
108914E	14,0 mm	18,0 mm	77,0 mm	35,0 mm	1	44.00	33.00
108916E	16,0 mm	18,0 mm	77,0 mm	35,0 mm	1	48.00	37.00
108918E	18,0 mm	18,0 mm	77,0 mm	35,0 mm	1	56.00	42.00
108920E	20,0 mm	18,0 mm	77,0 mm	35,0 mm	1	60.00	45.00
108922E	22,0 mm	18,0 mm	77,0 mm	35,0 mm	1	67.00	49.00
108924E	24,0 mm	18,0 mm	77,0 mm	35,0 mm	1	69.00	52.00
108926E	26,0 mm	18,0 mm	77,0 mm	35,0 mm	1	79.00	57.00
108928E	28,0 mm	18,0 mm	77,0 mm	35,0 mm	1	82.00	61.00
108930E	30,0 mm	18,0 mm	77,0 mm	35,0 mm	1	91.00	67.00
108932E	32,0 mm	18,0 mm	77,0 mm	35,0 mm	1	104.00	77.00

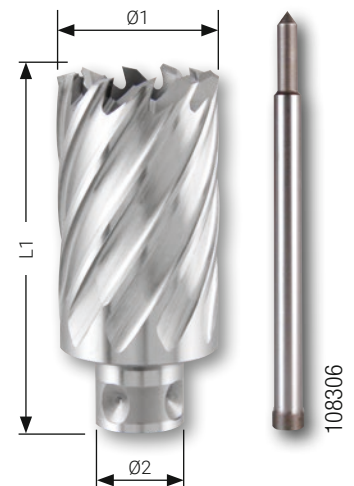

Schraublochstanzen mit 3-Punkt-Anschnitt / Emporte-pièce à vis à 3 dents

Geeignet für Stahlbleche, Edelstahlbleche, Bunt- und Leichtmetalle, Kunststoffe.
Ideal für Schaltanlagenbauer, Elektriker, Installateure, Industrie und Handwerk. Einzeln in Kartonverpackung.
Convient aux tôles d'acier, d'acier inoxydable, métaux non ferreux et légers, matières synthétiques. Idéal pour les constructeurs d'installations de distribution électrique, électriciens, installateurs, l'industrie et l'artisanat. Dans emballage carton.

Nr./no	Ø mm	Zugschraube / Vis de tension	Liste	Action
109225	22,5 mm	MF 10 x 1,0 x 45	28.00	21.00
109283	28,3 mm	MF 12 x 1,5 x 55	35.00	26.00
109320	32,0 mm	MF 12 x 1,5 x 55	35.00	26.00
109350	35,0 mm	MF 12 x 1,5 x 55	39.00	29.00



Schraublochstanzen-Satz mit 3-Punkt-Anschnitt / Jeu d'emporte-pièce à vis à 3 dents

inklusive 3 Schraublochstanzen + 1 Zugschraube MF 12.
inclusif 3 Emporte-pièce à vis à 3 dents + 1 vis de tension MF 12.

Nr./no	Im Mini-Kunststoffkoffer / En coffret plastique Mini	Liste	Action
109001	4-teilig / 4 pièces - Ø 28,3, 32,0, 35,0 mm	149.00	109.00





106050

Geeignet für unlegierten Stahl (bis 700 N/mm² Festigkeit), Bunt- und Leichtmetalle, Kunststoffe, Gips-, Leichtbau-, Faser-, Sperrholzplatten und Holzverarbeitung.

Convient à l'acier non allié (jusqu'à une ténacité de 700 N/mm²), aux métaux non ferreux et légers, aux matières synthétiques, aux panneaux de plâtre, de fibres, de particules, aux panneaux de construction légers et au travail du bois.



126050

Geeignet für unlegierte und legierte Stähle (bis 1000 N/mm² Festigkeit), hochchromlegierte Stähle wie VA, rost- und säurebeständige Stähle, Bunt- und Leichtmetalle.

Convient pour les aciers non alliés et alliés (jusqu'à 1000 N/mm²), aciers au chrome, aciers inoxydables, cuivre, alliages légers.

Bimetal-Lochsägen HSS + HSSE-Co 8 / Scies-cloches bimétal HSS + HSS à 8 % de cobalt

HSS: mit variabler Zahnung / HSSE-Co 8: mit Feinverzahnung - einzeln in Kartonverpackung

HSS: avec denture à pas variable / HSSE-Co 8: denture fine - à l'unité sous emballage en carton

HSS / ASR					HSSE-Co 8				
Nr./no	Ø mm	Typ	Liste	Action	Nr./no	Ø mm	Typ	Liste	Action
106016	16,0	A1/A4/A5	4.00	3.00	126016	16,0	A1/A4/A5	9.00	7.00
106019	19,0	A1/A4/A5	6.00	4.00	126019	19,0	A1/A4/A5	9.00	7.00
106020	20,0	A1/A4/A5	6.00	4.00	126020	20,0	A1/A4/A5	10.00	8.00
106021	21,0	A1/A4/A5	7.00	4.50	126021	21,0	A1/A4/A5	10.00	8.00
106022	22,0	A1/A4/A5	7.00	4.50	126022	22,0	A1/A4/A5	10.00	8.00
106024	24,0	A1/A4/A5	8.00	6.00	126024	24,0	A1/A4/A5	11.00	9.00
106025	25,0	A1/A4/A5	8.00	6.00	126025	25,0	A1/A4/A5	11.00	9.00
106027	27,0	A1/A4/A5	9.00	7.00	126027	27,0	A1/A4/A5	12.00	9.50
106029	29,0	A1/A4/A5	10.00	7.50	126029	29,0	A1/A4/A5	12.00	9.50
106030	30,0	A1/A4/A5	10.00	7.50	126030	30,0	A1/A4/A5	13.00	10.00
106032	32,0	A2/A6/A7	11.00	8.00	126032	32,0	A2/A6/A7	14.00	11.00
106033	33,0	A2/A6/A7	11.00	8.00	126033	33,0	A2/A6/A7	15.00	12.00
106035	35,0	A2/A6/A7	12.00	9.00	126035	35,0	A2/A6/A7	15.00	12.00
106037	37,0	A2/A6/A7	12.00	9.00	126037	37,0	A2/A6/A7	16.00	13.00
106038	38,0	A2/A6/A7	13.00	9.50	126038	38,0	A2/A6/A7	16.00	13.00
106040	40,0	A2/A6/A7	13.00	9.50	126040	40,0	A2/A6/A7	17.00	14.00
106041	41,0	A2/A6/A7	13.00	9.50	126041	41,0	A2/A6/A7	17.00	14.00
106043	43,0	A2/A6/A7	14.00	10.00	126043	43,0	A2/A6/A7	17.00	14.00
106044	44,0	A2/A6/A7	15.00	11.00	126044	44,0	A2/A6/A7	17.00	14.00
106048	48,0	A2/A6/A7	16.00	12.00	126048	48,0	A2/A6/A7	17.00	14.00
106051	51,0	A2/A6/A7	16.00	12.00	126051	51,0	A2/A6/A7	18.00	15.00
106054	54,0	A2/A6/A7	16.00	12.00	126054	54,0	A2/A6/A7	20.00	17.00
106057	57,0	A2/A6/A7	17.00	13.00	126057	57,0	A2/A6/A7	21.00	18.00
106060	60,0	A2/A6/A7	18.00	14.00	126060	60,0	A2/A6/A7	22.00	19.00
106064	64,0	A2/A6/A7	19.00	15.00	126064	64,0	A2/A6/A7	23.00	20.00
106065	65,0	A2/A6/A7	20.00	16.00	126065	65,0	A2/A6/A7	24.00	21.00
106068	68,0	A2/A6/A7	20.00	16.00	126068	68,0	A2/A6/A7	25.00	22.00
106070	70,0	A2/A6/A7	21.00	17.00	126070	70,0	A2/A6/A7	26.00	22.00
106073	73,0	A2/A6/A7	22.00	18.00	126073	73,0	A2/A6/A7	27.00	23.00
106079	79,0	A2/A6/A7	23.00	19.00	126079	79,0	A2/A6/A7	29.00	25.00
106083	83,0	A2/A6/A7	25.00	20.00	126083	83,0	A2/A6/A7	32.00	27.00
106102	102,0	A2/A6/A7	31.00	24.00	126102	102,0	A2/A6/A7	38.00	32.00
106105	105,0	A2/A6/A7	32.00	25.00	126105	105,0	A2/A6/A7	39.00	33.00
106108	108,0	A2/A6/A7	34.00	27.00	126108	108,0	A2/A6/A7	41.00	35.00

Weitere Abmessungen bis Ø 210,0 mm lieferbar. *Autres dimensions disponibles jusqu'à Ø 210,0 mm.*



Aufnahmehalter inklusive Führungsbohrer / Porte-outil à foret-guide

für Bimetal-Lochsägen HSS und HSSE-Co 8, einzeln in Kartonverpackung

pour scies-cloches bimétal HSS et HSS à 8 % de cobalt - à l'unité sous emballage en carton

Nr./no	Typ	Schaft Ø mm Ø de la queue mm	Schaft queue	Gewinde Filetage	Liste	Action
106201	A1	11,0 mm	⬡	1/2" x 20	11.00	8.00
106202	A2	11,0 mm	⬡	5/8" x 18	19.00	15.00
106204	A4	6,0 mm	○	1/2" x 20	11.00	8.00
106210	A5	9,5 mm	⬡	1/2" x 20	11.00	8.00
106209	A6	9,5 mm	⬡	5/8" x 18	21.00	16.00
106211	A7	10,0 mm	SDS-Plus	5/8" x 18	18.00	13.00

Bimetal-Lochsägen-Sätze HSS / Jeux de scies-cloches bimétal HSS

Nr./no	Im Kunststoffkoffer / en mallette en plastique	Liste	Action
106303 Universal	12-teilig 10 Lochsägen - Ø 19 / 22 / 25 / 29 / 35 / 38 / 44 / 51 / 57 / 64 mm + 2 Aufnahmehalter A2 + A4	189.00	129.00
<i>12 pièces</i> <i>10 scies-cloches - Ø 19 / 22 / 25 / 29 / 35 / 38 / 44 / 51 / 57 / 64 mm</i> <i>+ 2 porte-outil de chacun des types A2 et A4</i>			
106304 Super	12-teilig 10 Lochsägen - Ø 22 / 25 / 32 / 35 / 41 / 44 / 51 / 54 / 60 / 68 mm + 2 Aufnahmehalter A2 + A4	209.00	159.00
<i>12 pièces</i> <i>10 scies-cloches - Ø 22 / 25 / 32 / 35 / 41 / 44 / 51 / 54 / 60 / 68 mm</i> <i>+ 2 porte-outil de chacun des types A2 et A4</i>			
106318 Premium	19-teilig 15 Lochsägen - Ø 16 / 19 / 21 / 24 / 25 / 29 / 32 / 37 / 40 / 48 / 51 / 54 / 60 / 73 / 83,0 mm + 2 Aufnahmehalter A1 + A2 + 1 Führungsbohrer HSS Ø 6,35 mm x 82,0 mm + 1 Verlängerung 300,0 mm, Aufnahme für A1 + A2	289.00	219.00
<i>19 pièces</i> <i>15 scies-cloches - Ø 16 / 19 / 21 / 24 / 25 / 29 / 32 / 37 / 40 / 48 / 51 / 54 / 60 / 73 / 83,0 mm</i> <i>+ 2 porte-outil de chacun des types A1 et A2</i> <i>+ 1 foret-guide en HSS, Ø 6,35 mm x 82,0 mm</i> <i>+ 1 rallonge de 300,0 mm, attache pour A1 et A2</i>			

106303



106304



106318



Bimetal-Lochsägen-Sätze HSSE-Co 8 / Jeux de scies-cloches bimétal HSS à 8 % de cobalt

Nr./no	Im Kunststoffkoffer / en mallette en plastique	Liste	Action
126303 Universal	12-teilig 10 Lochsägen - Ø 19 / 22 / 25 / 29 / 35 / 38 / 44 / 51 / 57 / 64 mm + 2 Aufnahmehalter A2 + A4	209.00	159.00
<i>12 pièces</i> <i>10 scies-cloches - Ø 19 / 22 / 25 / 29 / 35 / 38 / 44 / 51 / 57 / 64 mm</i> <i>+ 2 porte-outil de chacun des types A2 et A4</i>			
126304 Super	12-teilig 10 Lochsägen - Ø 22 / 25 / 32 / 35 / 41 / 44 / 51 / 54 / 60 / 68 mm + 2 Aufnahmehalter A2 + A4	229.00	169.00
<i>12 pièces</i> <i>10 scies-cloches - Ø 22 / 25 / 32 / 35 / 41 / 44 / 51 / 54 / 60 / 68 mm</i> <i>+ 2 porte-outil de chacun des types A2 et A4</i>			
126318 Premium	19-teilig 15 Lochsägen - Ø 16 / 19 / 21 / 24 / 25 / 29 / 32 / 37 / 40 / 48 / 51 / 54 / 60 / 73 / 83,0 mm + 2 Aufnahmehalter A1 + A2 + 1 Führungsbohrer HSS Ø 6,35 mm x 82,0 mm + 1 Verlängerung 300,0 mm, Aufnahme für A1 + A2	299.00	229.00
<i>19 pièces</i> <i>15 scies-cloches - Ø 16 / 19 / 21 / 24 / 25 / 29 / 32 / 37 / 40 / 48 / 51 / 54 / 60 / 73 / 83,0 mm</i> <i>+ 2 porte-outil de chacun des types A1 et A2</i> <i>+ 1 foret-guide en HSS, Ø 6,35 mm x 82,0 mm</i> <i>+ 1 rallonge de 300,0 mm, attache pour A1 et A2</i>			

126303



126318



A215214



Spiralbohrer-Sätze DIN 338 Typ N, HSSE-Co 5 / Jeux de foret DIN 338 type N, HSSE-Co 5

Nr./no	In Stahlblechkassetten/Dans cassettes en tôle d'acier.	Liste	Action
A215214	19-teilig / 19 pièces - Ø 1,0 - 10,0 mm x 0,5 mm	68.00	51.00
A215215	25-teilig / 25 pièces - Ø 1,0 - 13,0 mm x 0,5 mm	149.00	109.00

Spiralbohrer-Sätze DIN 338 Typ N, HSS / Jeux de foret DIN 338 type N, HSS

A214214	19-teilig / 19 pièces - Ø 1,0 - 10,0 mm x 0,5 mm	36.00	24.00
A214215	25-teilig / 25 pièces - Ø 1,0 - 13,0 mm x 0,5 mm	68.00	47.00

Spiralbohrer-Sätze DIN 338 Typ N, HSS-R / Jeux de forets DIN 338 Type N, HSS laminé

A205210	19-teilig / 19 pièces - Ø 1,0 - 10,0 mm x 0,5 mm	24.00	16.00
A205211	25-teilig / 25 pièces - Ø 1,0 - 13,0 mm x 0,5 mm	48.00	30.00

ABS

A214214RO



Spiralbohrer-Sätze DIN 338 Typ N, HSSE-Co 5 / Jeux de foret DIN 338 type N, HSSE-Co 5

Nr./no	In ABS-Kunststoffkassette/Dans cassettes en coffret plastique.	Liste	Action
A215214RO	19-teilig / 19 pièces - Ø 1,0 - 10,0 mm x 0,5 mm	94.00	57.00
A215215RO	25-teilig / 25 pièces - Ø 1,0 - 13,0 mm x 0,5 mm	155.00	119.00

Spiralbohrer-Sätze DIN 338 Typ N, HSS / Jeux de foret DIN 338 type N, HSS

A214214RO	19-teilig / 19 pièces - Ø 1,0 - 10,0 mm x 0,5 mm	49.00	30.00
A214215RO	25-teilig / 25 pièces - Ø 1,0 - 13,0 mm x 0,5 mm	74.00	56.00

Spiralbohrer-Sätze DIN 338 Typ N, HSS-R / Jeux de forets DIN 338 Type N, HSS laminé

A205210RO	19-teilig / 19 pièces - Ø 1,0 - 10,0 mm x 0,5 mm	29.00	21.00
A205211RO	25-teilig / 25 pièces - Ø 1,0 - 13,0 mm x 0,5 mm	54.00	39.00

A215200



Spiralbohrer-Magazin DIN 338 Typ N, HSSE-Co 5 / Jeux de foret DIN 338 type N, HSSE-Co 5

Nr./no	In Stahlblechkassetten/Dans cassettes en tôle d'acier.	Liste	Action
A215200	170-teilig / 170 pièces - Ø 1,0 - 10,0 mm x 0,5 mm	463.00	330.00

Spiralbohrer-Magazin DIN 338 Typ N, HSS / Jeux de foret DIN 338 type N, HSS

A214200	In Stahlblechkassetten/Dans cassettes en tôle d'acier. 170-teilig / 170 pièces - Ø 1,0 - 10,0 mm x 0,5 mm	199.00	159.00
----------------	--	--------	---------------

Spiralbohrer-Magazin DIN 338 Typ N, HSS-R / Jeux de forets DIN 338 Type N, HSS laminé

A205200	In Stahlblechkassetten/Dans cassettes en tôle d'acier. 170-teilig / 170 pièces - Ø 1,0 - 10,0 mm x 0,5 mm	124.00	99.00
----------------	--	--------	--------------

A245014



Gewindeschneidwerkzeug-Satz HSS / Jeux de filières au pas métrique, HSS rectifié

Nr./no	In Stahlblechkassetten/en malette métallique	Liste	Action
A245014	8-teilig / Schneideisen ≈ DIN EN 22568 HSS / M3 - M12 + Schneideisenhalter DIN 225 / 25,0 x 9,0	49.00	39.00

8 pièces / 7 filières métriques ≈ DIN EN 22568 HSS M3 - M12
+ 1 porte-filières DIN 225 - 25,0 x 9,0 mm

A245040	54-teilig	488.00	345.00
----------------	-----------	--------	---------------

Handgewindebohrer DIN 352 HSS / M3 - M20
+ Schneideisen ≈ DIN EN 22568 HSS / M3 - M20
+ Schneideisenhalter 20x5 / 20x7 / 25x9 / 30x11 / 38x14 / 45x18 mm
+ 2 Windeisen DIN 1814 Gr. 1 und Gr. 3
+ 1 Schraubendreher + 1 Gewindeschablone

A245040



54 pièces
11 jeux de 3 tarauds main DIN 352 / M3 - M20
+ 11 filières métriques M DIN EN 22568 / M3 - M20
+ 6 porte-filières 20x5 / 20x7 / 25x9 / 30x11 / 38x14 / 45x18 mm
+ 2 tourne-à gauche DIN 1814 taille 1 + 3
+ tourne vis + 1 jauge à filet

Trennscheiben Edelstahl / Stahl 1,0 mm «Attack»

Die günstige Alternative bei den dünnen Stahl-Trennscheiben. Gute Schnittigkeit bei guter Standzeit.

Disques à tronçonner pour acier inox / acier 1,0 mm «Attack»

Disques de tronçonnage mince pour acier, haute vitesse de coupe avec une bonne durée de vie.

Nr./no.	Abm./dim. mm	Form/forme	VPE/cond.	Liste	Action
D1110240123	115 x 1,0 x 22,23		25 Stk./pcs.	1.01	0.76
D1120240123	125 x 1,0 x 22,23		25 Stk./pcs.	1.10	0.82

Trennscheiben Edelstahl / Stahl 1,0 mm «Superior»

Diese Trennscheibe ermöglicht einen einzigartig sauberen Schnitt bei minimalem Kraftaufwand in kürzester Zeit. Millimetergenaue Anwendung, schwingungsfreies Arbeiten, keine thermische Blauverfärbung und keine Gratbildung. Erspart die Nachbearbeitung.

Disques à tronçonner pour acier inox / acier 1,0 mm «Superior»

Ce disque très mince (1,0 mm) permet une coupe de précision sans effort et très rapide. Coupe nette et sans bavure, sans vibration ni bleuissement.

Nr./no.	Abm./dim. mm	Form/forme	VPE/cond.	Liste	Action
D1111240100	115 x 1,0 x 22,23		25 Stk./pcs.	1.60	1.20
D6900935100	Power-Pack Dose/boîte - 10 Stk./pcs.		1 Pack/boîte	20.60	15.50
D1121240100	125 x 1,0 x 22,23		25 Stk./pcs.	1.69	1.26
D6900945100	Power-Pack Dose/boîte - 10 Stk./pcs.		1 Pack/boîte	21.50	16.00

Trennscheiben Edelstahl / Stahl 1,0 mm «Evolution»

Deutlich schneller – deutlich präziser – deutlich besser: 1mm-Trennscheibe der Spitzenklasse in Top-Ausführung. Für millimetergenaues und extrem schnelles Trennen bei minimalem Kraftaufwand. Keine Gratbildung, keine thermische Blauverfärbung. Herausragend optimierte Standzeit. Viel Leistung für Ihr Geld. Spitzenklasse bei Geschwindigkeit und Lebensdauer

Disques à tronçonner pour acier inox / acier 1,0 mm «Evolution»

Considérablement plus rapide - considérablement plus précis – considérablement mieux: le top du disque 1mm de la première classe. Pour une coupe au millimètre près et incroyablement rapide nécessitant un effort très réduit. Pas de bavures, pas de changement de couleur en bleu thermique. Durée de vie considérablement optimisée. Un bon rapport qualité, prix.

Nr./no.	Abm./dim. mm	Form/forme	VPE/cond.	Liste	Action
D1111246100	115 x 1,0 x 22,23		25 Stk./pcs.	1.73	1.29
D1121246100	125 x 1,0 x 22,23		25 Stk./pcs.	1.81	1.36

Keramik-Trennscheiben Edelstahl/Stahl CERAMAXX

CeraMaxx Trennscheibe trennt ultraschnell und zugleich sehr komfortabel. Das scharfe Keramik Korn beißt sich wie von alleine durch das Metall und reduziert den Kraftaufwand enorm. Ein sauberer, gratarmer Schnitt ohne Blauverfärbung reduziert die Nacharbeit.

Disques à tronçonner pour acier et acier inox CERAMAXX

Disque très mince au grain céramique. Coupe de précision sans effort et très rapide. Coupe nette et sans bavures.

Nr./no.	Abm./dim. mm	Form/forme	VPE/cond.	Liste	Action
D1111500100	115 x 1,2 x 22,23		25 Stk./pcs.	4.43	3.31
D1121500100	125 x 1,2 x 22,23		25 Stk./pcs.	4.98	3.72

Mini-Trennscheiben

Mini Trennscheiben für den Einsatz auf Geradschleifern, Wellenschleifern, Biegewellenmaschinen, Bohrmaschinen und Handfräsern zum Trennen von Stahl, insbesondere Stahlblechen.

Mini-Disques

Le petit disque de tronçonnage pour meuleuse droite permet également le travail dans les endroits difficiles d'accès.

Nr./no.	Abm./dim. mm	Form/forme	VPE/cond.	Liste	Action
D6405006100	50 x 1,0 x 6,0		25 Stk./pcs.	2.36	1.77
D6405000100	50 x 2,0 x 6,0		25 Stk./pcs.	2.28	1.70
D6406001100	60 x 2,0 x 6,0		25 Stk./pcs.	2.28	1.70
D6406500100	65 x 1,0 x 6,0		25 Stk./pcs.	2.54	1.90
D6407637100	76 x 1,0 x 6,0		25 Stk./pcs.	2.36	1.77
D6407634100	76 x 1,2 x 10		25 Stk./pcs.	2.49	1.86





Spannschaft für Mini-Trennscheiben

Spanndorn zur Befestigung von Mini-Trenn- und Schruppscheiben auf Geradschleifern, Wellenschleifern, Biegewellenmaschinen, Bohrmaschinen und Handfräsern.

Arbre de montage pour des mini meules

Arbre de montage pour fixer des mini meules sur meuleuses droites, perceuses et machines à main.

Nr./no.	Abm./dim. mm	Liste	Action
D640001100	6 mm x M6	17.10	12.80
D640002100	6 mm x M10	17.10	12.80



Schruppscheibe «A 30 T»

Unser Bestseller glänzt nicht nur mit einem ausgezeichneten Preis-/Leistungsverhältnis: Millionenfach bewährt, sorgt die perfect Line auf jeder Schleifmaschine für beste Resultate. Kunstharzgebunden, glasfaserverstärkt, hohe Abtragsleistung, gute Standzeit, EN 12413.

Meules à ébarber pour l'acier «A 30 T»

Notre numéro un se distingue par un excellent rapport qualité-prix. Des millions de meules à ébarber ont déjà fait leurs preuves dans l'utilisation artisanale et semi-professionnelle. Elles garantissent les meilleurs résultats sur toutes les meuleuses. Composée de résine synthétique, renforcée par fibres de verre, excellent rapport qualité-prix, capacité élevée d'ébarbage.

Nr./no.	Abm./dim. mm	Form/forme	VPE/cond.	Liste	Action
D3116040100	115 x 6 x 22,23		10 Stk./pcs.	2.19	1.64
D3126040100	125 x 6 x 22,23		10 Stk./pcs.	2.32	1.73
D3186041100	180 x 6 x 22,23		10 Stk./pcs.	4.51	3.37
D3236041100	230 x 6 x 22,23		10 Stk./pcs.	6.41	4.79



Schruppscheibe «AS 30 R»

Für Bau- und Werkzeugstähle aller Art, Schweissnähte, Guss. Sehr gute Schruppscheibe mit besonders hoher Lebensdauer. Sehr gute Standzeit, hohe Angriffsfreudigkeit, starke Abtragsleistung, optimale Wirtschaftlichkeit, EN 12413.

Meules à ébarber pour l'acier «AS 30 R»

Acier de construction, acier à outils, fonte. Meule universelle de dureté moyenne pour un ponçage aisé, bonne abrasion et longue durée de vie, grande efficacité, performance d'ébarbage, très économique.

Nr./no.	Abm./dim. mm	Form/forme	VPE/cond.	Liste	Action
D3116500100	115 x 6 x 22,23		10 Stk./pcs.	2.32	1.73
D3126500100	125 x 6 x 22,23		10 Stk./pcs.	2.53	1.89
D3186500100	180 x 6 x 22,23		10 Stk./pcs.	4.85	3.63
D3236500100	230 x 6 x 22,23		10 Stk./pcs.	6.45	4.82



Schruppscheibe Inox «AS 30 S INOX»

Für Rost- und säurebeständige Stähle, hochlegierte Edelstähle, Edelstahlblech. Eisen-, Schwefel-, und Chlorfreie, mittelharte Spezial-Scheibe mit hoher Schleifleistung für rostfreie Oberflächen. Sehr gute Standzeit, hohe Angriffsfreudigkeit, starke Abtragsleistung, optimale Wirtschaftlichkeit, EN 12413.

Meules à ébarber pour l'acier inox «AS 30 S INOX»

Aciers résistants à la rouille et aux acides aciers fortement alliés, tôle. Meule spéciale de dureté moyenne, sans fer ni soufre ni chlore, idéale pour l'ébarbage de surfaces en acier inoxydable. Longue durée de vie, grande efficacité, performance d'ébarbage, très économique.

Nr./no.	Abm./dim. mm	Form/forme	VPE/cond.	Liste	Action
D3116540100	115 x 6 x 22,23		10 Stk./pcs.	2.62	1.95
D3126540100	125 x 6 x 22,23		10 Stk./pcs.	2.70	2.02
D3186540100	180 x 6 x 22,23		10 Stk./pcs.	4.60	3.44
D3236540100	230 x 6 x 22,23		10 Stk./pcs.	6.88	5.14

Fächerscheiben Evolution CERA JET ceramic M14

High-End-Produkt: Fächerscheibe mit Grundteller aus glasfaserverstärktem Kunststoff. Schleifgewebe mit Keramik Korn auf Polyesterrücken. Vollkunstharzbindung mit schleifaktiven Zusatzstoffen. Selbst-schärfendes Keramik Korn für eine extrem hohe, dauerhaft verfügbare Abtragsleistung und besonders lange Standzeit. Schnellmontage durch die integrierte M14 Aufnahme.

Disques à lamelles Evolution CERA JET ceramic M14

Produit avec une très longue durée de vie: Disque à lamelles avec plateau en matière plastique, renforcé avec de la fibre de verre. Bande abrasive en grain céramique sur un dos en polyester. Fixation avec de la résine synthétique avec additifs de meulage. Grain céramique auto affutant pour une puissance d'abrasion extrêmement haute et durable et une durée de vie extrêmement longue.

Nr./no.	Abm./dim.	Form/forme	Korn/grain	VPE/cond.	Liste	Action
D5152424100	125 x M14	gerade / plat	40	10 Stk./pcs.	8.39	6.30
D5152426100	125 x M14	gerade / plat	60	10 Stk./pcs.	8.39	6.30
D5152427100	125 x M14	gerade / plat	80	10 Stk./pcs.	8.39	6.30



mit integrierter M14-Aufnahme
fixation M14 intégrée

Fächerscheiben ZIRCON SPEED zirkon M14

Top-Fächerscheibe mit Grundteller aus glasfaserverstärktem Kunststoff. Zur Bearbeitung von Stahl und Edelstahl. Bestückt mit Zirkonkorund- Schleifgewebe auf Baumwoll-Polyesterbasis. Hohe Abtragsleistung und hohe Standzeit. Luftkühlung durch integrierte Kühlschlitze im Grundteller. Schnellmontage durch die integrierte M14 Aufnahme.

Disques à lamelles ZIRCON SPEED zirkon M14

Top-Disque à lamelles avec plateau en matière plastique, renforcé avec de la fibre de verre. Pour le traitement de l'acier et de l'acier inoxydable. Équipé de la bande abrasive en corindon zircon sur base de coton-polyester. Haute puissance d'abrasion et longue durée de vie. Refroidissement d'air par des fentes de refroidissement intégrées au plateau. Montage rapide, fixation M14 intégrée.

Nr./no.	Abm./dim.	Form/forme	Korn/grain	VPE/cond.	Liste	Action
D5152154100	125 x M14	gerade / plat	40	10 Stk./pcs.	5.31	3.99
D5152156100	125 x M14	gerade / plat	60	10 Stk./pcs.	5.31	3.99
D5152157100	125 x M14	gerade / plat	80	10 Stk./pcs.	5.31	3.99



Fächerscheiben ZIRCON POWER

Allround-Fächerscheibe mit Zirkonkorundband auf einem Baumwoll-Polyestergewebe. Ideal für Flächenschliff auf Stahl und Edelstahl, starke Abtragsleistung und müheloses Arbeiten ohne Zuschmieren. Der Glasgewebe-Teller zeichnet sich durch ein gleichmäßiges Schlibbild bis zum vollständigen Verbrauch des Schleifkorns aus. Dabei gibt es keine Kratzer am Werkstück.

Disques à lamelles ZIRCON POWER

Le tissu de la bande abrasive au zircon est composé d'un mélange de coton et de polyester ce qui rend possible une puissante abrasion et une excellente durée de vie, sans encrassement. Plateaux en fibres de verre: De part sa régularité, il assure un travail sans rayures.

Nr./no.	Abm./dim.	Form/forme	Korn/grain	VPE/cond.	Liste	Action
D5232384100	125 x 22,23	bombiert / bombé	40	10 Stk./pcs.	4.09	2.99
D5232386100	125 x 22,23	bombiert / bombé	60	10 Stk./pcs.	4.09	2.99
D5232387100	125 x 22,23	bombiert / bombé	80	10 Stk./pcs.	4.09	2.99



Fächerscheiben Evolution ZIRCON MAXX

High-End Produkt mit neuem High-Tech-Zirkonschleifgewebe und schleifaktiven Zusätzen. Topcoat-Beschichtung für einen besonders kühlen Schliff. Das innovative Schleifband ermöglicht eine extrem hohe Abtragsleistung im Kantenschliff und garantiert eine hohe Standzeit. Überragende Abtragsleistung auf Kanten und harten Stählen. Guter Abtrag beim Flächenschliff, spürbarer Zeitgewinn, deutliches Plus in der Standzeit, hohe Belastbarkeit durch robustes Schleifgewebe. Extra kühler Schliff durch zusätzliche Topcoat-Beschichtung. Reduziert Anlaufarben auf dem Werkstück.

Disques à lamelles Evolution ZIRCON MAXX

Le disque à lamelles ZIRCON MAXX est le produit absolument top pour tous les utilisateurs économiques: Un plus grand nombre de lamelles, une abrasion «maxximale» et une durée de vie plus longue. La qualité supérieure permet encore d'améliorer la rentabilité de votre outil. ZIRCON MAXX ca veut dire: encore moins de temps de montage et démontage et un travail encore plus performant. Acier et Acier inoxydable. Idéal pour le poçage de surfaces et d'arêtes. Domaine d'application: cordons de soudure, construction de reservoirs, construction métallique.

Nr./no.	Abm./dim.	Form/forme	Korn/grain	VPE/cond.	Liste	Action
D5252304100	125 x 22,23	bombiert / bombé	40	10 Stk./pcs.	8.39	6.25
D5252306100	125 x 22,23	bombiert / bombé	60	10 Stk./pcs.	8.39	6.25
D5252307100	125 x 22,23	bombiert / bombé	80	10 Stk./pcs.	8.39	6.25





DB4 Diamanttrennscheibe

Allroundprodukt für viele Materialien wie z.B.: Kunst- und Naturstein, Beton, Stahlbeton, Waschbeton, Betonpflaster, Klinkerplatten, Granitplatten, Kalksandstein, Ziegel. Verschiedene Metalle, Eisenkonstruktionen und Eisenprofile, Gusseisen, Bleche, Buntmetalle, Duktile Rohre, Kunststoffe, Glas, Gummi, Fiberglas, Plastik, Kohlefaser, Holz, etc.

DB4 disques diamant

Pour toutes les applications sur tous les chantiers. Par exemple la pierre artificielle et naturelle : béton, béton armé, béton lavé, pavés de béton, plaques de brique, plaques de granite, grès argilo-calcaire, tuile. Métaux : des constructions et profilés en fer, fontes, tôles, métaux non ferreux, tuyaux ductiles aux matières synthétiques, verres, caoutchoucs, fibres de verre, plastiques, fibres de carbone, bois, etc.

Nr./no.	Abm./dim. mm	Liste	Action
D4124208100	125 x 2,4 x 22,23	84.00	63.00
D4234208100	230 x 2,6 x 22,23	169.00	125.00



U4 Diamanttrennscheibe

Lasergeschweisste, segmentierte Universalscheibe für Trocken- und Nassschnitt in Baustellenmaterial. Für Baustellenmaterial wie Beton, Waschbeton, Rabattensteine, Naturstein und Ziegel.

U4 disques diamant

Disque universel soudé au laser et segmenté pour la coupe à sec et humide des matériaux de construction. Pour les matériaux de construction tels que le béton, le béton lavé, les bordures, la pierre naturelle et les tuiles.

Nr./no.	Abm./dim. mm	Liste	Action
D4124185100	125 x 2,2 x 22,23	21.00	15.90
D4234185100	230 x 2,4 x 22,23	45.00	34.00



S5 turbo Diamanttrennscheibe

Bei dieser Premium-Turboscheibe ist keine Schnitttiefen-Einschränkung zu beachten. Ruhiger Lauf, sehr gute Allroundeigenschaften, hervorragende Standzeit und ausbruchsfreie Schnittkanten. Besonders beliebt bei Dachdeckern, Garten- und Landschaftsbauern. Auch für dickere Steinplatten. Sehr gute Schneidergebnisse und Standzeitwerte in Beton, Betondachstein, Gneis, Granit, Terrazzo, Ziegel/Dachziegel.

S5 turbo disques diamant

Le disque Turbo professionnel pour les dalles épaisses. Très bons résultats de coupe et longue durée de vie pour des utilisations avec le béton, les tuiles en béton, le gneiss, le granite, le terrazzo et les tuiles/tuiles de toit.

Nr./no.	Abm./dim. mm	Liste	Action
D4125441100	125 x 2,2 x 22,23	51.00	39.00
D4235441100	230 x 2,5 x 22,23	106.00	79.00



U5 speed Diamanttrennscheibe

Lasergeschweisste Allround-Trennscheibe mit Speed-Segmenten für schnellen Schnitt und saubere Schnittkanten. Sehr gute Universaleigenschaften, hervorragende Standzeit. Keine Kühlpausen. Für Baustellenmaterialien wie Beton, armierten Beton, Waschbeton. Für Hartgestein und Kunststein wie Gneis, Granit, Klinker, Porphyr und Ziegel. Duktile Rohre und Gussrohre.

U5 speed disques diamant

Disque polyvalent soudé au laser avec des segments Speed pour une coupe rapide et des arêtes de coupe propres. Utilisation universelle, aucune pause de refroidissement. Pour les matériaux de construction tels que le béton, le béton armé et le béton lavé. Pour la roche dure et la pierre artificielle telle que le gneiss, le granite, la brique hollandaise, le porphyre et les tuiles. Tuyaux ductiles et en fonte.

Nr./no.	Abm./dim. mm	Liste	Action
D4125386100	125 x 2,2 x 22,23	80.00	59.00
D4235386100	230 x 2,6 x 22,23	176.00	129.00



DST BLUE SPEED Diamantschleiftopf

Das niedrige Gewicht und die Spezialgeometrie der Segmente erlauben ein komfortables und schonendes Arbeiten. Für höchste Abtragsleistung und maximalen Komfort beim Schleifen von Beton und Naturstein, zum Entfernen von Kleberesten.

DST BLUE SPEED Plateaux de surfacage diamantes

Le petit poids et la géométrie des segments permettent un travail efficace et confortable. Pour le béton et la pierre naturelle. Pour l'enlèvement de la colle.

Nr./no.	Abm./dim. mm	Liste	Action
D4126064100	125 x 22,23	141.00	105.00

Honwerkzeuge NOVOFLEX-B

Für Motorzylinder, Pleuelstangen, Ventilführungen, Bremszylinder, Pneumatik- und Hydraulik-Zylinder, Druckluftgeräte und viele weitere Anwendungen. Schleifmittel: Silizium-Karbid SiC Korn 120.

Outil de rodage NOVOFLEX-B

Utilisation sur de cylindres des moteurs, bielles, guides de soupapes, cylindres de freins, cylindres pneumatiques et hydrauliques ainsi que beaucoup d'autres applications. Abrasif: Carbone de silicium grain 120.

Nr./no.	Ø mm	Für Bohrung/ pour alésage	L1 x L2 mm	Schaft/ Tige	Liste	Action
036309-9818	9	8	50 x 200	3,6	47.00	37.00
036310-9818	10	9	50 x 200	3,6	49.00	38.00
036311-9818	11	10	60 x 200	3,6	50.00	39.00
036312-9818	12	11	60 x 200	3,6	51.20	40.00
036313-9818	13	12	60 x 200	3,6	52.00	40.00
036316-9818	15,5	14	60 x 200	3,6	53.00	41.00
036318-9818	18	16	60 x 200	4,6	56.20	44.00
036320-9818	20	18	60 x 200	4,6	57.40	45.00
036322-9818	22	20	70 x 200	4,6	58.20	45.00
036325-9818	25	22	70 x 200	4,6	60.40	47.00
036327-9818	27	24	70 x 200	5,1	62.60	49.00
036328-9818	28	25	70 x 200	5,1	64.60	50.00
036330-9818	30	27	70 x 200	5,1	66.60	52.00
036332-9818	32	29	70 x 200	5,1	68.60	53.00
036335-9818	35	32	70 x 200	5,7	72.00	56.00
036338-9818	38	35	70 x 200	5,7	75.40	58.00
036341-9818	41	38	70 x 200	5,7	78.80	61.00
036345-9818	45	41	70 x 200	5,7	82.20	64.00
036348-9818	48	45	70 x 200	5,7	85.80	66.00
036351-9818	51	48	70 x 200	6,5	88.80	69.00
036354-9818	54	51	70 x 200	6,5	91.40	71.00
036357-9818	57	54	70 x 200	6,5	92.40	72.00
036360-9818	60	57	70 x 200	7,3	93.80	73.00
036364-9818	64	60	70 x 200	7,3	95.40	74.00

Auch in Korn 180 lieferbar! / Livrable en grain 180 aussi!

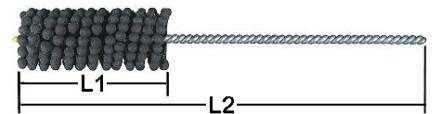
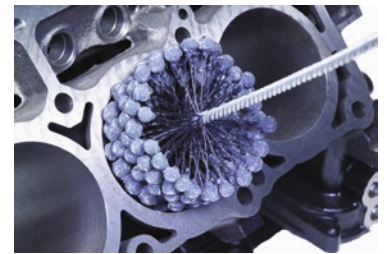

Honapparate

Dreiarmig, inkl. einem Satz Honsteine, fein.

Brunissoirs

A trois bras, avec un jeu de pierres fines.

Nr./no.	Ø mm	L mm	Liste	Action
2067	19 – 63,5	210	48.70	39.00
3575	50 – 180	280	102.00	79.00

Ersatzhonsteine

Satz zu 3 Stück.

Pièrres de rechange

Jeu de 3 pièces.

Nr./no.	zu/pour	Abmessung/dim.	Liste
2069	2067SA fein/fin	28,5 x 8 mm	19.80
2068	2067SA halb-fein/demi-fin	28,5 x 8 mm	19.80
3576	3575SA fein/fin	100 x 18 mm	55.20
3577	3575SA halb-fein/demi-fin	100 x 18 mm	55.20
3578	3575SA grob/gros	100 x 18 mm	55.20

Honapparate-Set SYKES-PICKAVANT

Zwei- und dreiarmig, umrüstbar. Der Satz enthält je 3 Stück Honsteine 19 mm, 29 mm und 50 mm halbfine, Körnung 220.

Jeu de brunissoirs SIKES-PICKAVANT

A deux et trois bras. Le jeu contient 3 pièces de chaque pierres de rechange longueurs 19 mm, 29 mm et 50 mm, grain demi fin 220.

Nr./no.	Ø mm	L mm	Liste	Action
SP-028000	13,0 – 89,0	220	167.00	125.00

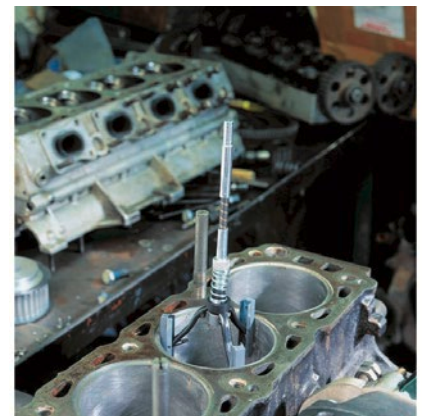



Topfbürste «gewellter Draht»

Zum Reinigen, Entrostern, Entgraten, Stahldraht gewellt, Gewinde M14.

Brosse-boisseau «fil d'acier ondulé»

Pour nettoyer, dérouiller, ébavurer, fil d'acier ondulé, filetage M14.

Nr./no.	Ø mm	Draht/fil	Gewinde/filetage	max. RPM	Liste	Action
613161-0002	60 mm	0,30	M14 x 2,0	12'000	15.80	13.00
613162-0002	75 mm	0,30	M14 x 2,0	12'000	28.80	23.00
613163-0002	80 mm	0,30	M14 x 2,0	8'500	29.60	23.00
613164-0002	100 mm	0,30	M14 x 2,0	8'500	40.00	31.00
613165-0002	125 mm	0,30	M14 x 2,0	6'500	47.00	37.00



Topfbürste «Longlife»

Extrem langlebige Topfbürste mit Longlife-Filament. Leistungsstark wie eine gezopfte Bürste, gleichzeitig materialschonend wie eine weiche Drahtbürste. Min. 5-fach reduzierter Drahtbruch & Verschleiss.

Brosse-boisseau «Longlife»

Brosse à boisseau extrêmement longue durée avec fil «Longlife», puissante comme une brosse torsadée, même qu'une fine brosse. 5 fois moins d'usure et de fil cassé.

Nr./no.	Ø mm	Draht/fil	Gewinde/filetage	max. RPM	Liste	Action
613161-3902	60 mm	0,30	M14 x 2,0	12'000	18.20	14.00
613163-3912	75 mm	0,30	M14 x 2,0	12'000	27.40	22.00
613163-3902	80 mm	0,30	M14 x 2,0	8'500	33.20	26.00
613164-3902	100 mm	0,30	M14 x 2,0	8'500	40.40	32.00



Topfbürste «gezopft»

Für leichte bis schwere Reinigungsarbeiten, Stahldraht gezopft und gehärtet. Gewinde M14

Brosse-boisseau «torsadé»

Pour le nettoyage faible, moyen et lourd, fil d'acier torsadé et trempé. Filetage M14

Nr./no.	Ø mm	Draht/fil	Gewinde/filetage	max. RPM	Liste	Action
608151-0002	65 mm	0,50	M14 x 2,0	12'000	20.00	16.00
608152-0008	75 mm	0,50	M14 x 2,0	11'000	30.80	24.00
608153-0002	80 mm	0,50	M14 x 2,0	8'500	44.80	35.00
608154-0002	100 mm	0,50	M14 x 2,0	8'500	50.60	39.00
608155-0002	120 mm	0,50	M14 x 2,0	8'500	57.20	44.00



Kegelbürste «gewellter Draht»

Reinigen, entrostern, entgraten an schwierigen Stellen. Stahldraht gewellt, Gewinde M14.

Brosse conique «fil d'acier ondulé»

Pour nettoyer, dérouiller, ébavurer dans des endroits difficiles. Fil d'acier ondulé, filetage M14.

Nr./no.	Ø mm	Draht/fil	Gewinde/filetage	max. RPM	Liste	Action
512161-0002	100 mm	0,30	M14 x 2,0	13'500	22.40	18.00

Kegelbürsten «gezopft»

Für schwere Reinigungsarbeiten, Stahldraht gezopft, Gewinde M14.

Brosse conique «torsadé»

Pour le nettoyage lourd, fil d'acier torsadé, filetage M14.

Nr./no.	Ø mm	Draht/fil	Gewinde/filetage	max. RPM	Liste	Action
mit 18 Zöpfen/avec 18 mèches						
622131-0002	100 mm	0,35	M14 x 2,0	12'500	30.20	24.00
622151-0002	100 mm	0,50	M14 x 2,0	12'500	27.20	21.00
632151-0002	115 mm	0,50	M14 x 2,0	12'500	43.80	34.00
mit 22 Zöpfen/avec 22 mèches						
623151-0002	100 mm	0,50	M14 x 2,0	12'500	36.60	29.00



Rundbürsten «gezopft»

Für schwere Reinigungs-, Entrost-, Entgratarbeiten, Stahldraht gezopft, 0.50 mm. Bohrung 22,2mm.

Brosses circulaires «torsadé»

Pour le nettoyage lourd, dérouiller, ébavurer, fil d'acier torsadé, épaisseur 0.50 mm. Forage 22,2mm.

Nr./no.	Ø mm	Draht/fil	max. RPM	Liste	Action
631151-0002	115	Stahldraht/fil d'acier	12'500	34.00	27.00
631151-2202	125	Stahldraht/fil d'acier	12'500	37.00	29.00
631351-0002	115	Stahldraht INOX/fil d'acier INOX	12'500	74.40	58.00
631351-2202	125	Stahldraht INOX/fil d'acier INOX	12'500	81.00	63.00



Rundbürsten «gezopft»

Für mittelschwere Reinigungsarbeiten, Stahldraht gezopft, Schaft Ø 6 mm.

Brosses circulaires «torsadé»

Pour le nettoyage moyen, fil d'acier torsadé, tige Ø 6 mm.

Nr./no.	Ø mm	Draht/fil	A	T	max. RPM	Liste	Action
611131-2002	75 mm	0,35	12 mm	18 mm	20'000	19.20	15.00
611151-7202	75 mm	0,50	8 mm	18 mm	20'000	25.60	20.00

Rundbürsten «gewellter Draht»

Reinigen, entrostern, entgraten, Stahldraht gewellt, Schaft Ø 6 mm.

Brosse circulaires «fil d'acier ondulé»

Pour nettoyer, dérouiller, ébavurer, fil d'acier ondulé, tige Ø 6 mm.

Nr./no.	Ø mm	Draht/fil	A	T	max. RPM	Liste	Action
503142-7002	40 mm	0,20	11 mm	10 mm	18'000	14.20	11.00
504142-7602	50 mm	0,20	17 mm	13 mm	15'000	16.20	13.00
505142-7002	60 mm	0,20	18 mm	15 mm	15'000	19.00	15.00
506162-7602	70 mm	0,30	18 mm	15 mm	15'000	19.00	15.00

Rostfreie Rundbürsten «gewellter Draht»

Reinigen, entrostern, entgraten, Stahldraht gewellt, Schaft Ø 6 mm. Aus rostfreiem Stahl.

Inox brosses circulaires «fil d'acier inox ondulé»

Pour nettoyer, dérouiller, ébavurer, fil d'acier ondulé, tige Ø 6 mm. En acier inox.

Nr./no.	Ø mm	Draht/fil	A	T	max. RPM	Liste	Action
503342-7002	40 mm	0,20	11 mm	10 mm	18'000	28.20	22.00
504342-3002	50 mm	0,20	17 mm	13 mm	15'000	31.80	25.00
505342-7002	60 mm	0,20	18 mm	15 mm	15'000	35.20	28.00
506362-7002	70 mm	0,30	18 mm	15 mm	15'000	34.20	27.00

Rundbürsten «gewellter Draht»

Für mittelschwere Reinigungs-, Entrost- und Entgratarbeiten, Stahldraht gewellt, 0,30 mm.

Brosse circulaires «fil d'acier ondulé»

Pour le nettoyage moyen, dérouiller, ébavurer, fil d'acier ondulé, épaisseur 0,30 mm.

Nr./no.	Ø mm	A	T	R*	max. RPM	Liste	Action
522162-9902	100	20	23	20	8'000	35.20	28.00
532162-9902	125	22	30	20	6'000	31.00	24.00
544162-9902	150	30	29	31,75	6'000	42.00	33.00
544163-9902	150	37	29	31,75	6'000	56.80	44.00
554162-9902	178	32	38	31,75	6'000	56.00	44.00
566162-9902	200	30	38	31,75	4'500	62.00	48.00
566163-9902	200	38	38	31,75	4'500	110.80	86.00

*Geliefert mit Reduktionen auf Ø B: *Livrées avec réductions sur Ø B:

Ø 100+125: 1/2", 5/8"; Ø 150-200: 13, 15, 16, 19, 20, 7/8", 1"

Rostfreie Rundbürsten «gewellter Draht»

Für mittelschwere Reinigungs-, Entrost- und Entgratarbeiten, rostfreier Stahldraht gewellt, 0,30 mm.

Inox Brosses circulaires «fil d'acier ondulé»

Pour le nettoyage moyen, dérouiller, ébavurer, fil d'acier inox ondulé, épaisseur 0,30 mm.

Nr./no.	Ø mm	A	T	R*	max. RPM	Liste	Action
522362-9902	100	20	23	20	8'000	84.80	66.00
532362-9902	125	22	30	20	6'000	104.80	81.00
544362-9902	150	30	29	31,75	6'000	141.80	110.00
554362-9902	178	32	38	31,75	6'000	169.40	131.00
566362-9902	200	30	38	31,75	4'500	215.60	166.00

*Geliefert mit Reduktionen auf Ø B: *Livrées avec réductions sur Ø B:

Ø 100+125: 1/2", 5/8"; Ø 150-200: 13, 15, 16, 19, 20, 7/8", 1"

DIY-Set «Pro»

Mit 5 Bürsten: Rundbürste Ø 50 und 75 mm, Pinselbürste Ø 25 mm, Topfbürste Ø 50 und 70 mm.

DIY-Set «Pro»

Brosse circulaire Ø 50 et 75 mm, brosse-boiseau Ø 50 et 70 mm, brosse pinceau Ø 25 mm.

Nr./no.	Draht/fil	Schaft/tige	Liste	Action
600005-1418	Stahldraht/fil d'acier - 0,30 mm	6,0 mm	19.90	15.00

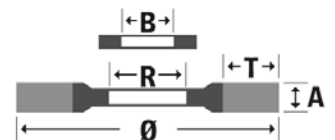
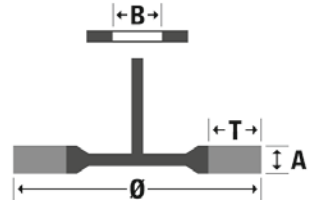

Strukturierbürsten

Nylonfäden mit Siliziumkarbid. Zum Reinigen und Strukturieren von Holz. Kein Zusetzen dank geringer Wärmeentwicklung. Mit Gewinde M14 zur Verwendung auf Winkelschleifer.

Brosses de décapage

Avec fil de Nylon contenant du carbure de silicium. Pour le nettoyage et décapage de surfaces. Peu de développement de chaleur – ne colle pas. Utilisation sur des meuleuses d'angle.



Tellerbürsten

Durchmesser 130 mm, Gewinde M14.

Brosses-boisseaux

Diamètre 130 mm, avec filetage M14.

Nr./no.	Ø mm	Korn/grain	Gewinde/filetage	max. RPM	Liste	Action
614916-9301	130 mm	K 46	M14 x 2,0	2'500	42.70	32.00
614916-9311	130 mm	K 60	M14 x 2,0	2'500	42.70	32.00
614916-9321	130 mm	K 80	M14 x 2,0	2'500	42.70	32.00
614916-9331	130 mm	K 120	M14 x 2,0	2'500	42.70	32.00

Rundbürsten

Für den radialen Einsatz. Durchmesser 140 mm, 40 mm breit, Besatzlänge 30 mm. Mit Gewinde M14.

Brosses circulaires

Pour l'application radiale. Diamètre 140 mm, largeur 40 mm, garnissage 30 mm. Avec filetage M14.



Nr./no.	Ø mm	Korn/grain	Gewinde/filetage	max. RPM	Liste	Action
401913-5421	140 mm	K 46	M14 x 2,0	2'500	54.70	41.00
401913-5411	140 mm	K 60	M14 x 2,0	2'500	54.70	41.00
401913-5401	140 mm	K 80	M14 x 2,0	2'500	54.70	41.00
401913-5431	140 mm	K 120	M14 x 2,0	2'500	54.70	41.00

Handstielbürsten

Professionelle Ausführungen mit dichtem Besatz aus glattem Stahldraht, Ø 0,35 mm, ölgehärtet.

Brosses à main

Exécution professionnelle à garnissage dense en fil d'acier droit, Ø 0,35 mm, trempé à l'huile.



Nr./no.	Reihen/rangées	A mm	T mm	L mm	Liste	Action
152132-0001	2	145	25	295	6.70	5.00
152133-0001	3	145	25	295	8.00	6.00
152134-0001	4	145	25	295	9.30	7.00
152135-0001	5	145	25	295	10.70	8.00
152136-0001	6	145	25	295	12.00	9.00

Handstielbürsten «Rostfrei»

Professionelle Ausführungen mit dichtem Besatz aus glattem Stahldraht, Ø 0,35 mm, ölgehärtet. Aus rostfreiem Stahldraht.

Brosses à main «Inox»

Exécution professionnelle à garnissage dense en fil d'acier droit, Ø 0,35 mm, trempé à l'huile. Avec fil d'acier inox.

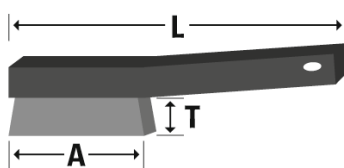

Nr./no.	Reihen/rangées	A mm	T mm	L mm	Liste	Action
151332-0001	2	145	25	295	16.70	12.50
151333-0001	3	145	25	295	20.00	15.00
151334-0001	4	145	25	295	23.30	17.50
151335-0001	5	145	25	295	26.70	20.00
151336-0001	6	145	25	295	33.30	25.00

Universalhandstielbürsten

Ideal für alle Reinigungsarbeiten, Stahldraht Ø 0,30 mm, gewellt. Länge 265 mm.

Brosses à main universelles

Idéales pour tous travaux de nettoyage, fil d'acier Ø 0,30 mm, ondulé, 265 mm.



Nr./no.	Reihen/rangées	Besatz/garnissage	Liste	Action
462291-0008	1	Stahldraht/fil d'acier	6.70	5.00
462391-0008	1	V2A/fil d'acier inox	13.30	10.00
462591-0008	1	Messing/fil de laiton	13.30	10.00

Flachpinsel-Set

4-teilig, Besatz mit reiner, heller China-Borste.

Jeu de pinceaux plats

4 pièces, garni de soie de chine blanche.



Nr./no.	Reihen/rangées	Liste	Action
600086-5913	20 mm, 30 mm, 40 mm, 50mm	14.00	10.00

Pinselbürsten «gezopft»

Bürste mit variablem Aussendurchmesser, durch Veränderung der Drehzahl kann der Aussendurchmesser variiert werden. Stahldraht gezopft, 0,35 mm.

Brosses pinceaux «torsadé»

Le diamètre de la brosse varie en fonction de la vitesse de rotation. En fil d'acier torsadé, 0,35 mm.

Nr./no.	Ø mm	T	L	Schaft / tige	max. RPM	Liste	Action
630305-7002	20	29	44	6 mm	20'000	39.40	31.00
630311-0002	23	29	44	6 mm	20'000	39.40	31.00
630317-7002	30	29	44	6 mm	20'000	47.00	37.00

Pinselbürsten «gewellter Draht»

Pinselbürste für punktgenaues Arbeiten und schwer zugängliche Stellen. Profi-Ausführung. Stahldraht gewellt, 0,30 mm.

Brosses pinceaux «fil d'acier ondulé»

Recommandée pour des endroits inaccessibles et les zones internes. Qualité professionel. Fil d'acier ondulé, 0,30 mm.

Nr./no.	Ø mm	T	L	Schaft / tige	max. RPM	Liste	Action
509162-7002	17	25	45	6 mm	18'000	11.80	10.00
509163-7002	25	30	50	6 mm	18'000	13.60	11.00
509164-7002	30	25	45	6 mm	15'000	20.20	16.00

Handwischer «Korfil-D»

«Korfil-D» ist extrem knickfest, verklebt nicht (keine Knotenbildung!), unempfindlich gegen Fette und Säuren, lange Lebensdauer.

Balayette «Korfil-D»

«Korfil-D» résiste à l'écrasement, ne colle pas, est insensible aux graisses et acides dilués, longue durée de vie.

Nr./no.	A mm	T mm	L mm	B mm	Liste	Action
110924-0181	150	60	310	35	16.80	13.00

Polierpaste Metal-Polish

Für Auto, Haushalt und Betrieb. Ideal für Silber, Chrom, Rostfrei, Messing, Kupfer, Aluminium und harte Kunststoffe.

Pâte à polir Metal Polish

Pour ménage, atelier, voiture. Nettoie l'argenterie, l'acier inoxydable, le laiton, le cuivre, l'aluminium et le plastique dur.

Nr./no.	Inhalt / cont.	Verpackung / emballage	Action
L659-002102	125 ml	Tube	19.50
L669-002102	1000 ml	Dose / boîte	46.00

Polierpaste Dur-Plastic-Polish

Für alle nicht genarbten harten Kunststoffe, trübes Plexiglas, z.B. für matte (nicht beschichtete) Helm-Visiere.

Pâte à polir Dur-Plastic-Polish

Pour toute matière plastique dure et plexiglas, p.ex pour les visières de casque (non-revêtues).

Nr./no.	Inhalt / cont.	Verpackung / emballage	Action
L659-002101	125 ml	Tube	19.50
L669-002101	1000 ml	Dose / boîte	46.00

Polierset, 6-teilig

Das 6-teilige Set enthält alles was Sie für den 2-stufigen Polierprozess benötigen: Polierring, Filz, Einspanndorn, Pasten zum Polieren und Abglänzen.

Jeu de disques à polir, 10 pcs.

Le jeu de 6 pièces contient tout ce dont vous avez besoin pour le processus de polissage en 2 étapes : Anneau de polissage, feutre, mandrin de serrage, pâtes à polir et à polir.

Nr./no.	Liste	Action
600000-1203	31.40	25.00

Polierset, 10-teilig

Das 10-teilige Set enthält alles, was Sie für den 3-stufigen Polierprozess benötigen: Polierringe, Einspanndorn, Pasten zum Vorpolieren, Polieren und Abglänzen.

Jeu de disques à polir, 10 pcs.

Le set de 10 pièces contient tout ce dont vous avez besoin pour le processus de polissage en 3 étapes: Bagues de polissage, mandrins de serrage, pâtes pour le prépolissage, le polissage et le polissage.

Nr./no.	Liste	Action
600010-8603	105.60	82.00

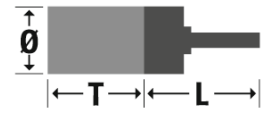



Teleskopleitern für den professionellen Einsatz

EZSTEP fertigt seit über 10 Jahren Qualitäts-Teleskopleitern auf allerhöchstem Niveau und geht in punkto Sicherheit und Anwenderfreundlichkeit keine Kompromisse ein. Alle hier vorgestellten Leitern entsprechen den neuesten Normen und sind für den professionellen, gewerblichen Einsatz konzipiert und ausgelegt. Entspricht der EN 131-6.

Echelles télescopiques à usage professionnel

Depuis plus de 10 ans, EZSTEP fabrique des échelles télescopiques de qualité au plus haut niveau et ne fait aucun compromis en termes de sécurité et de convivialité. Toutes les échelles présentées ici sont conformes aux normes les plus récentes et sont conçues et construites pour un usage professionnel et commercial. Conforme à la norme EN 131-6.

Teleskop-Anlegeleitern EVO-PROLEAN

Die wahren Transportmeister. Bis zu 3,8 Meter einfach ins Auto gelegt. Kein langes verzurren auf dem Wagendach. Dazu noch die Variabilität, die Leiter auf die gewünschte Höhe ausziehen. Mittels den fest eingelassenen Höhenhinweisen auf den Stufen ein Kinderspiel. Entspricht der EN 131-6.

Échelle télescopique EVO-PROLEAN

Les vrais maîtres du transport. Jusqu'à 3,8 mètres simplement placés dans la voiture. Pas de long arrimage sur le toit de la voiture. De plus, il y a la possibilité de tirer l'échelle jusqu'à la hauteur désirée. Un jeu d'enfant grâce aux indications de hauteur au laser sur les marches. Conforme à la norme EN 131-6.

Nr./no.	Länge max/ longueur max.	Stufen/ échelons	Transportlänge/ longueur du transport		Liste	Action
EZ126000	2,6 Meter	9	0,72 Meter	8,1 kg	424.00	339.00
EZ100000	3,8 Meter	13	0,86 Meter	15,0 kg	599.00	479.00



Teleskop-Anlegeleitern EVO-PROLEAN II

Die Quertraverse bei Leitern über 3 Meter bringt erhebliche Sicherheitsvorteile, die man auf gar keinen Fall missen möchte. Beim Transport allerdings stört die traditionelle Traverse durch Ihre Ausladung bisweilen erheblich. Und für alle, die es stört kommt hier die zum Patent angemeldete Lösung: die Teleskoptraverse – und damit nicht genug: mittels im Set enthaltener Verstellfüsse können nun auch Höhendifferenzen und Bodenunebenheiten von bis zu 200 mm ausgeglichen werden. Die Teleskoptraverse ist fest mit der Leiter verbunden und kann nicht auf anderen Leitern verwendet werden. Teleskopleiter bis zu 3,80 Meter ausziehbar. Entspricht der EN 131-6.

Échelle télescopique EVO-PROLEAN II

La traverse pour échelles de plus de 3 mètres offre des avantages de sécurité considérables dont vous ne voudriez en aucun cas vous passer. Pendant le transport, cependant, la traversée traditionnelle provoque parfois des perturbations considérables en raison de son déchargement. Et pour ceux qui ne l'aiment pas, voici la solution pour laquelle un brevet a été déposé : la traverse télescopique - et ce n'est pas tout : grâce aux pieds réglables inclus dans le set, des différences de hauteur jusqu'à 200 mm peuvent maintenant être compensées. La traverse télescopique est fixée à l'échelle et ne peut pas être utilisée sur d'autres échelles. Echelle télescopique extensible jusqu'à 3,80 mètres. Conforme à la norme EN 131-6.

Nr./no.	Länge max/ longueur max.	Stufen/ échelons	Transportlänge/ longueur du transport		Liste	Action
EZ100009	3,8 Meter	13	0,87 Meter	16,8 kg	874.00	699.00

PROLEAN 2 - 100009
mit Teleskop-Traverse und Verstellfüsse
avec traverse et pieds réglables

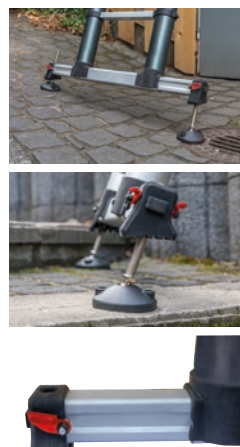

Kombi-Teleskopleiter EVO-PROSTEP

Diese Kombileitern können sowohl als Stehleitern wie auch als Anlegeleitern genutzt werden. Ihr kompaktes Mass erlaubt den Transport auf kleinstem Raum. Ein im Lieferumfang enthaltener Tragegriff sorgt für den entspannten Transport. Entspricht der EN 131-6.

Échelle télescopique combinée EVO-PROSTEP

Ces échelles combinées peuvent être utilisées aussi bien comme échelles escabeau que comme échelles simples. Leurs dimensions compactes permettent de les transporter dans les espaces les plus réduits. Conforme à la norme EN 131-6.

Nr./no.	Länge max/ longueur max.	Stufen/ échelons	Transportlänge/ longueur du transport		Liste	Action
EZ223000	2,3 Meter	6+2	0,74 Meter	14,5 kg	682.00	545.00
EZ230000	3,0 Meter	8+2	0,79 Meter	20,0 kg	813.00	650.00

Lochplatten mit Vierkantlochung / Hakensortimente

Vielseitig und praktisch, in verschiedenen Abmessungen, stabile Ausführungen mit angeschweissten Verstärkungen, allseitig abgekantet, mit symmetrischer, quadratischer Stanzung, Lochquadrate 10 x 10 mm, Abstand von Lochmitte zu Lochmitte 38 mm vertikal und horizontal, Spezialhaken und Klammern zum leichten Einhängen mit Stifftarretierung, praktische und sichere Aufhängung komplizierter und schwerer Teile, Standardfarbe RAL 5010.

Panneau perforé avec perforations carrées / jeu de crochets

Polyvalents et pratiques, dimensions diverses, version robuste avec renforts soudés, arrondis sur tous les côtés, avec perforations carrées symétriques de 10 x 10 mm, entraxe vertical et horizontal 38 mm, crochets spéciaux et agrafes pour accrochage facile avec blocage par tige, accrochage pratique et sûr de pièces lourdes et de forme complexe, couleur standard RAL 5010.

Nr./no.	Länge / longueur	Breite / largeur	kg	Liste
23526RAL5010	493 mm	456 mm	2,4	46.00
23527RAL5010	987 mm	456 mm	4,1	68.00
23528RAL5010	1177 mm	456 mm	5,0	85.00
23529RAL5010	1482 mm	456 mm	6,0	88.00
23530RAL5010	1975 mm	456 mm	8,7	128.00
82867	Hakensortiment klein 18-tlg. / jeu de crochets 18 pièces			92.00
82868	Hakensortiment gross 28-tlg. / jeu de crochets 28 pièces			133.00

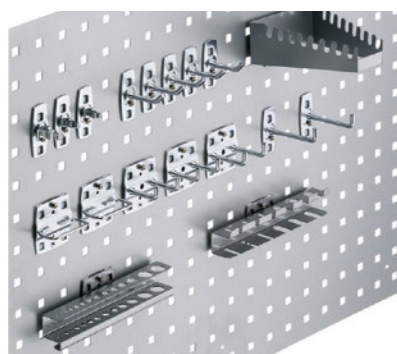

Hakensortiment klein 18-tlg. /
jeu de crochets 18 pièces

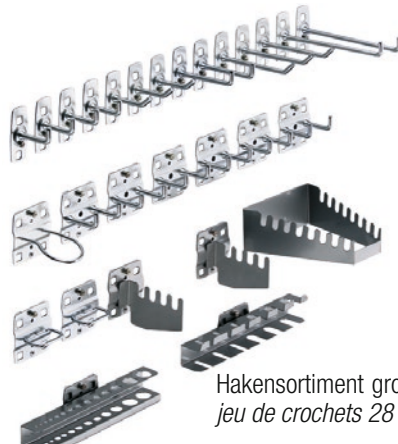

Hakensortiment gross 28-tlg. /
jeu de crochets 28 pièces

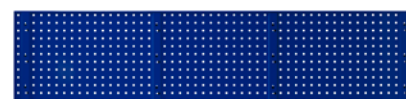
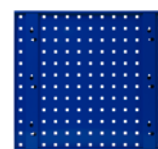

Weitere Haken, grosse Auswahl
autres crochets, grand choix



Prospekte anfordern / demander des brochures

Flügeltürenschränk

Universalschränk, ideal für Büro und Archiv. 4 verstellbare Fachböden. Verschluss per Drehzylinderschloss mit Sicherheits-Verriegelung. Türen einschlagend mit innenliegenden Scharnieren, Pulverbeschichtet mit Strukturoberfläche.

Armoire à portes battantes

Armoire universelle, idéale pour le bureau et les archives. 4 tablettes réglables. Serrure par serrure à cylindre rotatif avec verrouillage de sécurité. Portes enveloppantes avec charnières internes, revêtement en poudre avec surface texturée.

Nr./no.	Masse H x B x T	kg	Liste
40967RAL7035	1950 x 950 x 400 mm	75.00	485.00

Chemikalienschränk

Stabile Stahlkonstruktion aus hochwertigem Stahlblech, 1 mm., Pulverbeschichtet. Sicherheitsverschluss, 2-riegelig, Zylinderschloss mit 2 Schlüsseln. Belüftung über Lochbild oben und unten, runde Löcher. Im Deckel ist der Anschluss eines Abluftventilators vorbereitet. 4 Auffangwannen, 3 davon höhenverstellbar. 3 Auffangwannen, wasserdicht verschweisst, pulverbeschichtet, höhenverstellbar aber kippsicher und auszugsicher eingebaut. Volumen max. 20 l. 1 Auffangwanne als Bodenwanne, Stahlblech 3 mm, pulverbeschichtet, wasserdicht verschweisst, herausnehmbar.

Armoire à portes battantes

Construction en acier robuste en tôle d'acier de haute qualité, 1 mm. Revêtement en poudre. Serrure de sécurité, 2 boulons, serrure à cylindre avec 2 clés. Ventilation via la configuration des trous en haut et en bas, trous ronds. La connexion d'un ventilateur d'extraction est préparée dans le couvercle. 4 cuvettes, dont 3 réglables en hauteur. 3 bacs d'égouttement soudés, étanches à l'eau, à revêtement par poudre, réglables en hauteur mais non inclinables et coffre-fort intégré. Volume max. 20 l. 1 bac d'égouttage en tant que bac de sol, tôle d'acier de 3 mm, thermolaqué, soudé à l'eau, amovible.

Nr./no.	Masse H x B x T	kg	Liste
40729RAL7035	1950 x 950 x 500 mm	80.00	785.00



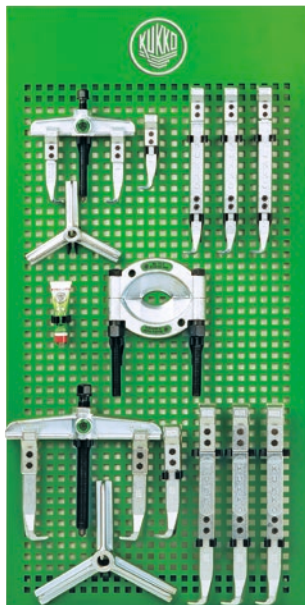

30-20-T



K-2030-10+S+T



K-2030-20+S



Universal-Abzieher-Satz KUKKO

Werkstatt-Grundausrüstung mit zwei- und dreiarmligen Aussen/Innen- Abziehern und Trennvorrichtung auf Lochplatte 1000 x 500 mm.

Assortiment d'extracteurs KUKKO

L'équipement de base pour ateliers avec extracteurs extérieur / intérieur et décolleur sur panneau perforé 1000 x 500 mm.

Nr./no.					Liste	Action
30-20-T	0 - 200 mm	100 - 300 mm	22 -115 mm	24,02	1620.00	998.00
20-10	1 Abzieher 2-armig /extracteur à 2 bras					
030 100 03	1 Traverse 3-armig /traverse pour 3 bras (30-10)					
1-90-E	1 Abzughaken /bras					
1-190-E	3 Abzughaken /bras					
20-20	1 Abzieher, 2-armig /extracteur à 2 bras					
030 200 03	1 Traverse 3-armig /traverse pour 3 bras (30-20)					
2-150-E	1 Abzughaken /bras					
2-300-E	3 Abzughaken /bras					
15-2	1 Trennvorrichtung / décolleur					

Universal-Abzieher-Satz KUKKO

Mit Aussen/Innen-Abziehern, 2- und 3-armig. Mit 3 verschiedenen Abzughaken.

Assortiment d'extracteurs KUKKO

Avec extracteurs extérieur / intérieur à 2 et 3 bras.

Nr./no.					max.		Liste	Action
K-2030-10+S+T	120 - 130	100 - 350	70 - 180	17 mm	2,5 - 6,0 t	8,50 kg	930.00	669.00
20-10-T	Traverse 2-armig /traverse pour 2 bras							
30-10-T	Traverse 3-armig /traverse pour 3 bras							
614 160	Spindel /vis							
614 250	Spindel /vis							
1-93-E	3 Haken /crochets							
1-192-E	3 Haken /crochets							
1-255-E	3 Haken /crochets							
K-699999	Spezialfett /graisse spéciale							

Universal-Abzieher-Satz KUKKO

Schwere Ausführung mit Aussen/Innen-Abziehern, 2- und 3-armig.

Assortiment d'extracteurs KUKKO

Avec extracteurs extérieur / intérieur à 2 et 3 bras.

Nr./no.							Liste	Action
K-2030-20+S	200	100 - 260	150 - 600	22 mm	355, 220	12,85 kg	1200.00	879.00
20-20-T	Traverse 2-armig /traverse pour 2 bras							
30-20-T	Traverse 3-armig /traverse pour 3 bras							
621 220	Spindel /vis							
621 355	Spindel /vis							
2-152-E	3 Haken /crochets							
2-303-E	3 Haken /crochets							
600-17	Druckstück-Satz /jeu d'embouts de pression							
K-699999	Spezialfett /graisse spéciale							

Hydraulik-Zusatzpressen

Gute Hilfsmittel, um beim Abziehen von besonders festsitzenden Teilen die Druckleistung wesentlich zu erhöhen.

Presses hydraulique auxiliaire

Bons accessoires pour accroître notablement la force de pression d'extracteurs mécaniques.

Nr./no.	Ø	Druckkraft /force	Liste	Action
9-1	10 mm	10 to	270.00	195.00
9-2	15 mm	15 to	340.00	245.00

Aussen/Innen-Abzieher KUKKO 20

Zweiarmig, hochbelastbar, umkehrbare, immer parallele Haken aus ölgehärtetem CrV-Stahl.

Extracteurs extérieur/intérieur KUKKO 20

A deux bras, de haute qualité, bras réversibles, toujours parallèles, fabriqué en acier CrV, trempé à l'huile.

Nr./no.						Liste	Action
20-1	90 mm	100 mm	1-90-E	614 160	1,10	130.00	95.00
20-10	120 mm	100 mm	1-90-E	614 160	1,20	140.00	103.00
20-2	160 mm	150 mm	2-150-E	621 220	2,80	250.00	175.00
20-20	200 mm	150 mm	2-150-E	621 220	3,10	270.00	195.00
20-3	250 mm	200 mm	3-200-E	626 280	7,00	450.00	325.00

Aussen/Innen-Abzieher KUKKO 20

Zweiarmig, hochbelastbar, umkehrbare, immer parallele Haken aus ölgehärtetem CrV-Stahl.

Extracteurs extérieur/intérieur KUKKO 20

A deux bras, de haute qualité, bras réversibles, toujours parallèles, fabriqué en acier CrV, trempé à l'huile.

Nr./no.						Liste	Action
20-1PLUS	90 mm	100 mm	1-92-E	614 160	1,10	150.00	109.00
20-10PLUS	120 mm	100 mm	1-92-E	614 160	1,20	170.00	119.00
20-2PLUS	160 mm	150 mm	2-152-E	621 220	2,80	280.00	199.00
20-20PLUS	200 mm	150 mm	2-152-E	621 220	3,10	310.00	225.00
20-3PLUS	250 mm	200 mm	3-202-E	626 280	7,00	510.00	369.00

Kugellager Abziehsatz «PULLPO»

Mit diesem Abzieher werden Rillen-Kugellager, die gleichzeitig auf einer Welle und in einem Gehäuse sitzen, einfach und schnell abgezogen. Abzieher ist selbstspannend und einfach in der Handhabung. Einfache, selbsterklärende Anwendung durch die geringe Anzahl der Einzelteile. Einfaches Einhängen der Abzughaken mit 90° Drehbewegung in der Traverse. Sichere und formschlüssige Verbindung der Abzughaken mit der Traverse. Nur noch zwei Abzughakenformen erforderlich. Gefräste, seitliche Hakenflächen sorgen für eine optimale Hakenausrichtung zur Traverse. Magnete unterhalb der Traverse sorgen für eine einfache Montage der Abstützringe am Kugellager. Bund des Spindelkopfs verhindert das Abrutschen des Schlüssels. Berührungsloses Abziehen möglich - in Kombination mit einem Gleithammer.

Assortiment d'extracteurs KUKKO

Cet extracteur permet d'extraire facilement et rapidement des roulements à billes rainurés situés à la fois sur un arbre et dans un boîtier. L'extracteur se serre automatiquement et se manie facilement. Utilisation facile et intuitive grâce au nombre limité de pièces individuelles. Accrochage simple des griffes d'extraction dans la traverse avec une rotation à 90°. Une liaison sûre et sans espaces des griffes d'extraction avec la traverse. Seulement deux formes de griffes d'extraction sont nécessaires. Les surfaces des griffes latérales fraisées assurent un positionnement optimal des griffes par rapport à la traverse. Des aimants placés en-dessous de la traverse assurent un montage simple des bagues d'appui sur le roulement à billes. L'épaulement de la tête de vis empêche la clé de glisser. Une extraction sans contact possible - en combinaison avec une masse coulissante.

Nr./no.				Liste	Action
K-70-A	10 - 30 mm	6000 - 6006; 6200 - 6205 6300 - 6304	1,91	920.00	665.00
K-70-B	10 - 100 mm	6000 - 6020; 6200 - 6212 6300 - 6311; 6403 - 6408	4,36	1320.00	959.00
K-70-C	17 - 100 mm	6007 - 6020; 6206 - 6212 6305 - 6311; 6403 - 6408	7,12	2070.00	1497.00

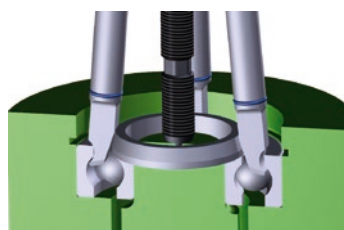



Kugelbolzen-Abzieher KUKKO

Für Kugelgelenke nach DIN ISO 7803.

Arracheur de joints à rotule KUKKO

Pour rotules selon DIN ISO 7803.

Nr./no.			max.	Liste	Action
129-0	20 mm	50 mm	6,5 t	180.00	129.00
Für PKW, speziell für /pour voitures, spécialement pour: Audi, BMW, Fiat, Ford, Daimler-Chrysler, Nissan, Opel, Toyota, VW, Volvo					
129-0-25	25 mm	50 mm	6,5 t	180.00	129.00
Für VAG, universell, kleinere Modelle /pour VAG, universel, petites voitures					
129-0-29	29,5 mm	50 mm	6,5 t	180.00	129.00
Für VAG /pour VAG: Polo (02), Golf (04/05), Caddy, A2 (01), A6 (98), A8 (94), Passat (06), TT (99), Touran (04), LT (97) u.a.					
129-1	18 – 22 mm	50 mm	3,0 t	140.00	99.00
Für PKW und leichte Lieferwagen /pour voitures et camionnettes					
129-2	16, 22, 32 mm	70 mm	3,0 t	170.00	123.00
Für PKW, Lieferwagen und leichte LKW /pour voitures, camionnettes et camions					
129-3	34 mm	70 mm	10 t	230.00	169.00
Für LKW und Baufahrzeuge /pour camions et machines de chantier					
129-3-A	31 mm		6,5 t	210.00	149.00
PKW mit Alu-Fahrwerk /pour voitures avec trapèze en alu					
129-4	40 mm	85 mm	15 t	250.00	179.00
Für schwere LKW und Baufahrzeuge /pour camions et machines de chantier					
129-5	36 mm	70 mm	15 t	450.00	329.00
Für LKW, niversal, mechanisch /pour camions, universel, mécanique					
129-25	19 mm	24, 30, 40, 45	17 t	180.00	129.00
Universal, auch alle italienischen PKW /universel, incl. tous les voitures italiennes					
129-3-H	34 mm	70 mm	10 t	460.00	337.00
Für LKW und Baufahrzeuge, mit 10-Tonnen-Hydraulik-Spindel Pour camions et machines de chantier, avec vis hydraulique à 10 tonnes					
129-4-H	40 mm	85 mm	15 t	680.00	497.00
Für LKW und Baufahrzeuge, mit 15-Tonnen-Hydraulik-Spindel Pour camions et machines de chantier, avec vis hydraulique à 15 tonnes					
129-5-H	36 mm	70 mm	15 t	890.00	647.00
Für LKW Universalmodell, Mit 15-Tonnen-Hydraulik-Spindel Pour camions, modèle universel, avec vis hydraulique à 15 tonnes					
129-5-45	35 - 45 mm	120 mm	10 t	570.00	419.00
Schwere LKW's, Busse, Niederflerbusse von DAF, IVECO, MAN, Mercedes, Renault, Scania, Volvo camions lourds, bus, bus à plancher surbaissé de DAF, IVECO, MAN, Mercedes, Renault, Scania, Volvo					
129-5-50	50 mm	120 mm	20 t	642.00	479.00
Schwere LKW's, Busse, Niederflerbusse von DAF, IVECO, MAN, Mercedes, Renault, Scania, Volvo camions lourds, bus, bus à plancher surbaissé de DAF, IVECO, MAN, Mercedes, Renault, Scania, Volvo					

Kugellager-Ausziehvorrichtungen

Zum Ausziehen von Kugellagern, Kugellagerausenringen und Büchsen auch bei dicht auf der Rückwand sitzenden Lagern, ohne Gegenstützen.

Extracteurs de roulements

Pour l'extraction de roulements à billes, des bagues extérieures et des douilles, même appuyant sur la paroi arrière, sans contre-appuis.

Nr./no.	mm	M	Stütze / appui	Reduktion / réduction	Hammer / masse	Liste	Action
21-0	5 – 8 mm	7		22-1	22-0	100.00	68.00
21-00	6 – 10 mm	7		22-1	22-0	100.00	68.00
21-01	8 – 12 mm	7		22-1	22-0	100.00	68.00
21-02	10 – 14 mm	7		22-1	22-0	100.00	68.00
21-1	12 – 16 mm	7		22-1	22-0	100.00	68.00
21-2	14 – 19 mm	7		22-1	22-0	100.00	68.00
21-3	18 – 23 mm	10	22-1	22-2	22-0-1	100.00	68.00
21-4	20 – 30 mm	10	22-1	22-2	22-0-1	105.00	75.00
21-5	28 – 40 mm	10	22-1	22-2	22-0-1	120.00	86.00
21-6	36 – 46 mm	15*	22-2	22-3	22-0-1	130.00	94.00
21-7	45 – 58 mm	15*	22-2	22-3	22-0-1	180.00	129.00
21-8	56 – 70 mm	15*	22-2	22-3	22-0-1	220.00	159.00
21-9	70 – 100 mm	R1/2"	22-3		22-0-1	350.00	249.00

* Sondergewinde (Withworth 55°) 15 mm-16G / filetage spécial (Withworth 55°) 15 mm-16G

Gegenstützen

Für Innenauszieher, inkl. Reduktionen.

Contre-appuis

Pour extracteurs, réductions inclus.

Nr./no.	Gewinde / filetage	Red.	Für Auszieher / pour extracteurs	mit Reduktion / avec réduction	Liste	Action
22-1	M10	M7	21-1 - 21-5	21-0 - 21-02	110.00	79.00
22-2	15-16G	M10	21-6 - 21-8	21-3 - 21-5	150.00	109.00
22-3	R1/2"	15-16G	21-9	21-6 - 21-8	290.00	209.00

Gleithämmer

Für Innenauszieher, inkl. Reduktionen.

Dispositifs à masse coulissante

Pour extracteurs, réductions inclus.

Nr./no.	Gewinde / filetage	Red.	Für Auszieher / pour extracteurs	mit Reduktion / avec réduction	Liste	Action
22-0	M10	M7	21-3 - 21-5	21-0 - 21-2	102.00	71.00
22-0-1	R1/2"	15/M10	21-9	21-6 - 21-8	220.00	159.00

Kugellager-Ausziehvorrichtung KUKKO

Kompletter 10-teiliger Satz mit Gleithammer.

Jeu d'extracteurs de roulements KUKKO

Jeu de 10 pièces avec dispositif à masse coulissante.

Nr./no.	Artikel / article	kg	Liste	Action
K-22-A-M		4,10	690.00	498.00
KS-22-01-GH	Gleithammer / dispositif à masse coulissante			
22-1	Gegenstütze / contre-appui			
VM12-10	Verbindungs Mutter / écrou de connexion	IG M12 / IG M10		
VM12-7	Verbindungs Mutter / écrou de connexion	IG M12 / IG M7		
21-01	Innenauszieher / extracteurs	8 – 12 mm		
21-1	Innenauszieher / extracteurs	12 – 16 mm		
21-2	Innenauszieher / extracteurs	14 – 19 mm		
21-4	Innenauszieher / extracteurs	20 – 30 mm		
21-5	Innenauszieher / extracteurs	28 – 40 mm		
K-699999	Spezialfett / graisse spéciale			



22-0

22-0-1



K-22-A-M



Kleinteile-Abzieher

Mit extra dünnen Greifern, 2,0 mm.

Extracteur pour petites pièces

Avec des griffes extra minces 2,0 mm.

Nr./no.				Liste	Action
Zweiarmig / à deux bras					
43-001	60 mm	50 mm	0,22	110.00	79.00
Dreiarmig / à trois bras					
43-011	60 mm	50 mm	0,29	140.00	99.00



Aussen-Abzieher

Mit selbstzentrierender Schnellspannung und automatischer Griffnachstellung. Mit zunehmendem Spindelndruck werden die Haken unter das Werkstück gepresst.

Extracteurs extérieurs

A serrage rapide autocentreur et réajustement automatique de la prise. Le plus de pression sur la vis, le plus les bras pincet la pièce à arracher.

Nr./no.						Liste	Action
Zweiarmig / à deux bras							
44-1	100 mm	100 mm	044 100 01	612 130	0,50	80.00	57.00
44-2	120 mm	120 mm	044 200 01	614 160	0,80	130.00	89.00
44-3	160 mm	160 mm	044 300 01	618 210	1,80	190.00	139.00
Dreiarmig / à trois bras							
45-1	100 mm	100 mm	044 100 01	612 130	0,60	120.00	87.00
45-2	120 mm	120 mm	044 200 01	614 160	1,10	180.00	129.00
45-3	160 mm	160 mm	044 300 01	618 210	2,30	270.00	197.00



Aussen-Abzieher

3-armig. Mit voreinstellbaren Haken, grosse Spannkraft für besonders festsitzende Teile.

Extracteurs extérieurs

À 3 bras. Avec préréglage des griffes, grande capacité de serrage pour des pièces difficile à extraire.

Nr./no.				Liste	Action
12-1	100 mm	100 mm	1,20	210.00	149.00
12-2	150 mm	125 mm	1,70	310.00	229.00



Gleithammersatz im Koffer

Zum Ausziehen von Buchsen sowie von Bauteilen mit Gewinden (Passstifte, Passfedern, Bolzen, etc.). Die Gewintheadapter von Kukko sind sowohl mit Gegenstützen als auch mit Gleithämmern kombinierbar. Praxisgerechte Zusammenstellung für den universellen Einsatz. Nahezu alle Bauteile als Ersatzteil lieferbar, zeitsparende Bestellung durch Nummerierung.

Jeu de masses coulissantes en coffret

Pour le retrait de douilles et d'éléments filetés (pions, clavettes, boulons, etc.). Les adaptateurs Kukko peuvent aussi bien être associés à des contre-appuis qu'à des masses coulissantes. Conception fonctionnelle pour une utilisation universelle. Éléments tous disponibles comme pièces de rechange et commande plus rapide grâce à la numérotation.

Nr./no.			kg	Liste	Action
KS-22-01	M12 - M7; M12 - M10 M12 - 15-16G	IG: M12 - AG: M3; M4; M5; M6; M8; M10	2,12	200.00	145.00
KS-22-02	M12 - M7; M12 - M10 M12 - 15-16G	IG: M12 - AG: M6; M8x1; M10; M10x1; M12x1; M15x1,5	2,00	230.00	159.00



Universal-Gleithammer

Schwere Ausführung, Schlaggewicht 5 kg. Gewinde G1/2", mit Adapter G1/2"-G3/4".

Marteau à inertie universelle

Exécution lourde, poids de la masse 5 kgs. Filetage G1/2", avec adaptateur G1/2"-G3/4.

Nr./no.	L	kg	Liste	Action
22-0-2	530 mm (340 mm)	6,50	420.00	299.00

Gleithammer

Nr. 22-0-2 mit Haken 229-01 und Adapter 229-100 für Flansch 229-03.

Marteau à inertie

No. 22-0-2 avec crochet 229-01 et adaptateur 229-100 pour arrache-moyeux 229-03.

Nr./no.	L	kg	Liste	Action
229-1	950 mm (340 mm)	8,85	760.00	557.00

Gleithammer (Radnabenabzieher)

Nr. 22-0-2 mit Adapter 229-100 und Flansch 229-03.

Marteau à inertie avec arrachemoyeux

No. 22-0-2 avec adaptateur 229-100 et arrache-moyeux 229-03.

Nr./no.	L	kg	Liste	Action
229-1-2	950 mm (340 mm)	9,80	710.00	519.00

Zusatzgewicht

Zu 22-0-2, erhöht das Schlaggewicht auf 8 kg.

Poids supplémentaire

Pour 22-0-2, augmente le poids de la masse à 8 kgs.

Nr./no.	kg	Liste	Action
22-0-2-100	3,00	220.00	157.00

Haken

Einzel.

Crochet

Seule.

Nr./no.	kg	Liste	Action
229-01	3,10	140.00	102.00

Flansch

Einzel.

Flasque

Seul.

Nr./no.	kg	Liste	Action
229-03	3,00	320.00	235.00

Hydraulik-Radnabenabzieher

Zum Abziehen von Radnaben mit 3, 4 oder 5 Radbolzen. Lochkreis-Durchmesser 85-160 mm

Arrache-moyeux hydraulique

Arracher des moyeux avec 3, 4 ou 5 goujons. Ø extérieur 165 mm. Diamètres de l'entre-axe 85-160 mm.

Nr./no.	Spindel / vis	Zugkraft / force	kg	Liste	Action
229-2	800	10 to	4,20	550.00	397.00
229-3	801	15 to	4,20	730.00	527.00

Weltneuheit KUKKO «Europäer»

Einstellbarer Schraubenschlüssel mit doppelseitigem Maul. Zum Zusammenpressen und Festhalten mehrerer Werkstücke.

Nouveauté du monde KUKKO

Une clé à molette à double mâchoire.

Nr./no.	Länger / longueur	Spannweite / ouverture	Liste	Action
1900-30	150 mm	30 mm	120.00	87.00
1900-50	175 mm	50 mm	150.00	109.00
1900-75	250 mm	75 mm	230.00	169.00



229-2 / 229-3



1900-50



Automotive



69-B



55-1SA

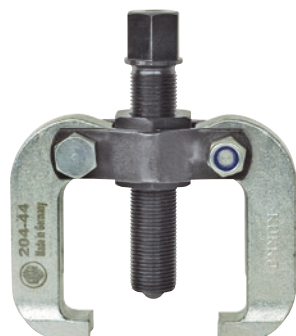

Universal-Kugellagerabzieher-Sätze

Zum einfachen und raschen Ausziehen von Lagern, die auf einer Welle im Gehäuse sitzen. Sätze geliefert in Koffer, komplett mit Traversen, Zugstangen und paarweisen Ziehstücken.

Jeux d'extracteurs de roulements universels

Pour arrachage facile et rapide des roulements placés dans un corps de palier sur l'arbre. Jeux dans coffret, complets avec traverses, tirants et paires d'embouts.

Nr./no.				Liste	Action
69-A	20 - 110 mm	6004 - 6013; 6201 - 6206 6300 - 6305	1,08 kg	440.00	319.00
69-B	40 - 110 mm	6011 - 6020; 6206 - 6212 6305 - 6309; 6403 - 6407	1,64 kg	590.00	429.00
69-C	56 - 240 mm	6021 - 6032; 6213 - 6230 6310 - 6321; 6406 - 6417	11,00 kg	1270.00	899.00

Muttersprenger KUKKO

Zum Sprengen festsitzender Muttern bis Güteklasse 6 ohne Beschädigung des Gewindebolzens.

Casse-écrous

Pour casser des écrous grippés, jusqu'à la classe de qualité 6, sans détériorer le filetage de la vis.

Nr./no.	Ø	Liste	Action
55-0	4 - 10 mm	100.00	69.00
55-1	10 - 18 mm	120.00	85.00
55-2	19 - 27 mm	130.00	89.00
55-3	27 - 36 mm	160.00	117.00
55-4	32 - 50 mm	550.00	399.00

Universal Scheibenwischer-Abziehsatz KUKKO

Universal-Satz zum Abziehen festsitzender, eingerosteter und vertieft eingebauter Scheibenwischerarme. Die offene Glockenform passt auf alle VW, Audi, Seat, Skoda und andere Marken. Optimale Aufnahmeformen für alle gängigen Scheibenwischerarme. Abziehen der Scheibenwischerarme ohne Demontage der Motorhaube.

Assortiment d'extracteurs pour bras d'essuiglaces KUKKO

Utilisation universelle pour le retrait de bras d'essuie-glace grippés, rouillés et encastrés en profondeur. La forme ouverte de la cloche convient à tous les véhicules Volkswagen, Audi, Seat, Skoda ainsi qu'aux autres marques. Conception optimale pour tous les bras d'essuie-glace courants. Retrait des bras d'essuie-glace sans démontage du capot moteur.

Nr./no.	Artikel / article	kg	Liste	Action
K-142/4		1,35	490.00	355.00
142-1	Scheibenwischer-Abzieher / extracteur bras d'essuie-glaces	15 mm	47,5 mm	
142-4	Scheibenwischer-Abzieher / extracteur bras d'essuie-glaces	26,5 mm	16 mm	
128-F-SW	Wischerarm-Abzieher / extracteur universel d'essuie-glace	60 mm	50 mm	
43-1	Universal-Abzieher 2-armig / extracteur universel à 2 bras	60 mm	50 mm	

Universal-Wischerarm-Abzieher

Selbst festsitzende, eingerostete, festoxidierte und vertieft eingebaute Wischerarme lassen sich schnell und problemlos ausbauen.

Extracteur pour bras d'essuiglaces

Permet de démonter rapidement et sans problèmes des bras d'essuie-glace même bloqués par la rouille ou l'oxydation ou montés en retrait.

Nr./no.				Liste	Action
128-F-SW	60 mm	50 mm	0,25 kg	120.00	89.00

Universal-Lenkstockhebelabzieher

Zum Abziehen von Lenkstockhebeln an mittleren und schweren Nutzfahrzeugen.

Arrache-biellettes pendantes de direction

Pour retirer les leviers de direction à des véhicules utilitaires moyens et lourds.

Nr./no.				Liste	Action
204-44	60 - 90 mm	24 mm	1.70 kg	210.00	149.00

Aufspreizer für Federbein- und Lenkungsteile

Zum sicheren und absolut beschädigungsfreien Aufweiten der Aufnahmen von Federbeinen oder Lenkungsteilen aus Aluminium.

Ecarteur pour jambe de force et pièce de direction

Pour sécuriser absolument et sans dommages, évaser la réception de la jambe de force ou de la pièce de direction.

Nr./no.	Liste	Action
145-2	80.00	57.00



145-2

3-armiger Kombi-Abzieher mit Sperrmechanismus

Zum Abziehen von Lagern, Zahnrädern, Scheiben etc. Leistungsstark - universell - praktisch. Vielseitig: als Aussen- oder Innenabzieher, mit 2- oder 3-Abzughaken, mit oder ohne Gleithammer. Automatische Selbstspannung und Selbstzentrierung der Abzughaken. Kein ungewolltes Lösen des Abziehers vom Lager durch Sperrhebel und Selbstspannung. Der Abzieher lässt sich auch mit Gleithammer (22-0-1) einsetzen.

Extracteurs combiné avec mécanisme de verrouillage

Puissant - universel - pratique. Polyvalent : peut être utilisé comme extracteur extérieur ou intérieur, avec 2 ou 3 griffes d'extraction, avec ou sans masse coulissante. Autoserrage et autocentrage des griffes d'extraction. Aucun décrochement involontaire de l'extracteur du roulement grâce au levier de blocage et à l'auto-serrage. L'extracteur peut être utilisé également avec une masse coulissante.

Nr./no.						Liste	Action
486-1	22 - 160 mm	55 - 180 mm	130 mm	max. t 4,50	2,41 kg	380.00	269.00



486-1



Abzieher-Satz «Cobra»

Mit seitlichen Spannzwingen. 210-1 mit verstellbarer Spanntiefe. 204-V mit einem VAG Adapter (VAG V10.1) für die Demontage des Radlagerinnenring an der vorderen Achse (z.B. Golf IV).

Jeu d'extracteurs «Cobra»

Avec étriers de serrage latérales. 210-1 à profondeur réglable. 204-V avec un adaptateur (VAG V10.1) pour le démontage des roulements de l'essieu avant (p. ex. Golf IV).

Nr./no.				Liste	Action
K-204-V-210-1	90 - 95 mm	100 - 170 mm	5,30 kg	620.00	449.00
204-V	Abzieher / extracteur				
210-1	Trennabzieher / extracteur décolleur				
1 Stk./pc.	Ringgabelschlüssel / clé mixte 19 mm				
1 Stk./pc.	Ringgabelschlüssel / clé mixte 22 mm				
1 Stk./pc.	Inbus Schraubenzieher / clé inbus 5 mm				
K-699999	Spezialfett / graisse spéciale				



K-204-V-210-1

2-armige Trennabzieher "Cobra" mit verstellbarer Spanntiefe

Zum Abziehen von plan aufliegenden Lagern, Zahnrädern, Scheiben etc. Doppelseitig verwendbare Abzughaken. Die Krallen der Abzughaken greifen beim Anziehen der Spannzwinde unter das abziehende Teil und lösen dies bereits vor dem eigentlichen Abziehvorgang. Universell einsetzbar durch Verstellmöglichkeit der Spanntiefe und 2 Abzughakentypen. Spannzwinde erhöht um ein vielfaches den Anpressdruck der Abzughaken. Bund des Spindelkopfs verhindert das Abrutschen des Schlüssels.

Extracteur-décolleur à 2 bras "Cobra" à profondeur réglable

Pour le retrait de roulements, cames, disques, etc. à surface plane. Griffes utilisables des deux côtés. Lors du serrage de l'étrier de serrage, les griffes d'extraction adhèrent à la partie inférieure de la pièce à extraire et la desserrent déjà avant le processus effectif d'extraction. Utilisation universelle grâce au réglage possible de la profondeur et aux 2 types de griffes. L'étrier de serrage démultiplie la force de serrage de la griffe. L'épaulement de la tête de vis empêche la clé de glisser. Démontage sûr, rapide et respectueux des matériaux.

Nr./no.					max.		Liste	Action
210-1	95 mm	170 mm	4	22 mm	5 t	2,65 kg	330.00	285.00
210-2	135 mm	270 mm	5	24 mm	8 t	4,33 kg	410.00	295.00
210-3	150 mm	325 mm	5	24 mm	10 t	4,65 kg	470.00	345.00





10560



C2115



C2109



C2111



841/25



842AG-1



842AG-3

Schraubendoktor

Erleichtert das Ausdrehen von Schrauben mit verschlissenen Köpfen.

Le Dr. Repairvis

Pour dévisser des vis avec des têtes usées et endommagées.

Nr./no.	Inhalt/cont.	Liste	Action
4000	20 gr.	29.80	19.00

Schraubenausdreher-Satz HI-TRAC von SCHRÖDER

Aus CrV-Stahl, gehärtet 54-56 HRC. Niedrigere Ausdrehmomente und geringe Bohrtiefen.

Jeu d'extracteurs de vis HI-TRAC de SCHRÖDER

En acier CrV, trempé à 54-56 HRC. Nouvelle géométrie! Des couples et profondeurs de perçage réduits.

Nr./no.	Stk./pc.	M	Liste	Action
4.615.1	5	4-20	26.50	19.90
4.616.1	6	4-24	37.30	28.00

Schraubenausdrehersatz

Aus CrV-Stahl, vierkantig, konisch mit Nuten. 5 Stück.

Jeu d'extracteurs de vis

En acier au CrV, carré, conique avec des rainures. 5 pièces.

Nr./no.	Größen/grandeur	Liste	Action
10560	M6 - M8, M8 - M10, M12 - M14, M16, M18 - M20	44.00	38.00

Spezial-Einsätze Spiral-Nuten-Profil CONDOR

Agressives Spiral-Nuten-Profil zum lösen schwer beschädigter Muttern und Schrauben. Mit Ausschlagsbolzen.

Jeu spécial pour débloquer écrous et vis CONDOR

Douilles agressives en forme spirale pour débloquer les vis et écrous, livré avec cheville d'extraction.

Nr./no.	Antrieb/entraînement		Liste	Action
C2115	1/4" + 1/2"	6-27 mm	214.70	149.00
C2109	Aussensechskant/hexagone externe	10-19 mm	116.70	85.00
mit konischen Profil für Innen-Schrauben TX/INB/XZN/profil coniques pour vis TX/INB/XZN				
C2111	3/8"-1/2" oder Aussensechskant/hexagone externe		89.60	65.00

Bolzenausdreher-Satz HAZET

Zum Ausdrehen von abgerissenen Bolzen und Schrauben.

Jeu d'extracteurs de goujons

Pour extraire des goujons et des vis cassés.

Nr./no.	Größen/grandeurs	Liste	Action
841/25	M5, M6, M7, M8, M9, M10, M11, M12, M14	243.40	169.00

Stehbolzen-Ausdreher HAZET

Aus CrV-Stahl, für den Ein- und Ausbau von Stehbolzen und Gewindestiften.

Douilles d'extraction de goujons HAZET

En acier au chrome-vanadium, pour visser et dévisser des goujons.

Nr./no.	Ø	Ø aussen/extern	L mm	Liste	Action
844-6	6 mm	23,6 mm	65 mm	73.50	49.90
844-7	7 mm	23,6 mm	65 mm	73.50	49.90
844-8	8 mm	23,6 mm	65 mm	73.50	49.90
844-10	10 mm	27,0 mm	75 mm	78.70	59.00
844-12	12 mm	27,0 mm	75 mm	79.20	59.90

Universal Gewinde-Nachschneider HAZET

Zum Nachschneiden von Rechts- und Linksgewinden.

Outil universel de réparation de filetage HAZET

Pour tarauder les filetages à droite et à gauche.

Nr./no.	Ø	Liste	Action
842AG-1	4 - 13 mm (5/32" - 1/2")	94.40	68.00
842AG-3	16 - 38 mm (5/8" - 1.1/2")	346.20	249.00

Gewindereparatursatz CONDOR

Ermöglicht eine kostengünstige, einfache und schnelle Reparatur beschädigter und abgenutzter Gewinde. Veredelter Stahl sorgt für hochwertige Innengewinde, die Temperatur- und Korrosionseinwirkungen widerstehen. In Metallkassette mit 5 Spiralbohrer, 5 Gewindebohrer, 5 Einbauwerkzeug, 5 Zapfenbrecher und 110 Gewindeeinsätze, insgesamt 130-teilig.

Assortiment d'outils de réparation pour filetages CONDOR

La gamme de réparation de filetages permet de réparer les filetages endommagés, rapidement et à peu de frais. L'insert en inox garantit des filetages intérieurs de qualité, résistant aux températures élevées et à la corrosion. Dans coffret métallique avec 5 mèches, 5 tarauds, 5 outils de montage, 5 outil de rupture de soie et 110 bagues, totale 130 pièces.

Nr./no.	Grösse / grandeur	Liste	Action
C5370	M5 x 0.8, M6 x 1.0, M8 x 1.25, M10 x 1.5, M12 x 1.75	201.90	146.00
C5375	M6 x 1.0, M8 x 1.25, M10 x 1.5, M12 x 1.75, M14 x 1.25	236.50	162.00



C5370

Gewindereparatursatz CONDOR

Ermöglicht eine kostengünstige, einfache und schnelle Reparatur beschädigter und abgenutzter Gewinde. Veredelter Stahl sorgt für hochwertige Innengewinde, die Temperatur- und Korrosionseinwirkungen widerstehen. In Metallkassette mit 1 Spiralbohrer, 1 Gewindebohrer, 1 Einbauwerkzeug, 1 Zapfenbrecher und 15 bzw. 25 Gewindeeinsätze.

Assortiment d'outils de réparation pour filetages CONDOR

La gamme de réparation de filetages permet de réparer les filetages endommagés, rapidement et à peu de frais. L'insert en inox garantit des filetages intérieurs de qualité, résistant aux températures élevées et à la corrosion. Dans coffret métallique avec 1 mèche, 1 taraud, 1 outils de montage, 1 outil de rupture de soie et 15/25 bagues.

Nr./no.	Grösse / grandeur	Einsätze / bagues	Liste	Action
C5380	M5 x 0.8	25 Stk. / 25 pcs.	40.60	27.00
C5381	M6 x 1.0	25 Stk. / 25 pcs.	43.70	30.00
C5382	M8 x 1.25	25 Stk. / 25 pcs.	53.10	36.00
C5386	M10 x 1.0	25 Stk. / 25 pcs.	65.60	44.00
C5383	M10 x 1.5	25 Stk. / 25 pcs.	65.00	44.00
C5387	M12 x 1.25	15 Stk. / 15 pcs.	70.30	47.00
C5384	M12 x 1.75	15 Stk. / 15 pcs.	68.70	46.00
C5385	M14 x 1.25	15 Stk. / 15 pcs.	84.40	53.00



C5386



Gewindeeinsätze CONDOR

Passend zu den Gewindereparatur-Sätzen von Condor.

Bagues CONDOR

Pour les assortiments d'outils de réparation pour filetages Condor.

Nr./no.	Grösse / grandeur	Einsätze / bagues	zu Satz / pour jeu	Liste
C5390	M5 x 0.8	25 Stk. / 25 pcs.	C5380	10.30
C5391	M6 x 1.0	25 Stk. / 25 pcs.	C5381	10.80
C5392	M8 x 1.25	25 Stk. / 25 pcs.	C5382	12.40
C5396	M10 x 1.0	25 Stk. / 25 pcs.	C5386	17.10
C5393	M10 x 1.5	25 Stk. / 25 pcs.	C5383	15.50
C5397	M12 x 1.25	10 Stk. / 10 pcs.	C5387	8.60
C5394	M12 x 1.75	10 Stk. / 10 pcs.	C5384	8.60
C5395	M14 x 1.25	10 Stk. / 10 pcs.	C5385	10.20



Oelablassgewinde-Reparaturwerkzeug-Sortiment

64-teilig, der Satz enthält je Grösse einen Spezial-Gewindebohrer und 5 Verschluss-Schrauben mit Kupferdichtungen. Zur Reparatur der Gewinde: MF12 / MF14 / MF16 / MF18.

Assortiment d'outils de réparation pour filetages de boulon de vidange

64 pièces, le jeu contient: chaque grandeur un taraud spécial et 5 boulons avec des joints cuivre d'étanchéité. Pour la réparation des filetages: MF12 / MF14 / MF16 / MF18.

Nr./no.	für defekte Gewinde / pour filetages defect	Liste	Action
C5368	MF12 x 1,5 / MF14 x 1,5 / MF16 x 1,5 / MF18 x 1,5	178.00	145.00



C5368



C5210



C5211



C5215



C5212



C5217



C1009/38



C1138

Condor 1/2" Kraft-Steckschlüssel TORX

9-teilig, für Schlagschrauber. Länge 78 mm.

Condor 1/2" Assortiment de douilles à chocs TORX

9 pièces, pour la boulonneuse. Longueur 78 mm

Nr./no.	Grössen/grandeurs	Liste	Action
C5210	⚙ T20 / T25 / T27 / T30 / T40 / T45 / T50 / T55 / T60	109.00	89.00

Condor 1/2" Kraft-Steckschlüssel Vielzahl XZN

9-teilig, für Schlagschrauber. Länge 78 mm. Mit M9, z.B. für Zylinderkopfschrauben bei Toyota.

Condor 1/2" Assortiment de douilles à chocs XZN

9 pièces, pour la boulonneuse. Longueur 78 mm. Avec M9, par exemple pour vis à tête cylindrique Toyota.

Nr./no.	Grössen/grandeurs	Liste	Action
C5211	○ M4 / M5 / M6 / M8 / M9 / M10 / M12 / M14 / M16	109.00	89.00

Condor 1/2" Kraft-Steckschlüssel INBUS

9-teilig, für Schlagschrauber. Länge 78 mm.

Condor 1/2" Assortiment de douilles à chocs INBUS

9 pièces, pour la boulonneuse. Longueur 78 mm.

Nr./no.	Grössen/grandeurs	Liste	Action
C5215	● 4 / 5 / 6 / 8 / 10 / 12 / 14 / 17 / 19 mm	109.00	89.00

Condor 1/2" Kraft-Steckschlüssel RIBE

9-teilig, für Schlagschrauber. Länge 78 mm.

Condor 1/2" Assortiment de douilles à chocs RIBE

9 pièces, pour la boulonneuse. Longueur 78 mm.

Nr./no.	Grössen/grandeurs	Liste	Action
C5212	⚙ M5 / M6 / M7 / M8 / M9 / M10 / M12 / M13 / M14	109.00	89.00

Condor 1/2" Kraft-Steckschlüssel extra kurz (nur 28,25mm!)

17-teilig. Beinhaltet die oft benötigten Zwischengrössen. Ideal bei beengten Platzverhältnissen.

Condor 1/2" Assortiment de douilles à chocs, extra courtes (28,25mm!)

17 pièces, comprend le souvent nécessaire entre les tailles. Idéal lorsque l'espace est limité.

Nr./no.	Länge/longeur	Liste	Action
C5217	28,25 mm	99.00	79.00
8 / 9 / 10 / 11 / 12 / 13 / 14 / 15 / 16 / 17 / 18 / 19 / 20 / 21 / 22 / 23 / 24 mm			

Sechskant-Steckschlüssel-Sätze Condor

Aus Chrom-Vanadium-Stahl, verchromt. In Kunststoffkoffer. Lange Version.

Jeux de douilles à six-pans Condor

Qualité supérieure en acier au CrV, dans coffret en plastique. Version longue.

Nr./no.	■	Grössen/grandeurs	Länge/longeur	Liste	Action
C1009/14	6.3	1/4 4 - 13 mm	50 mm	31.90	23.00
4 / 5 / 5,5 / 6 / 7 / 8 / 9 / 10 / 11 / 12 / 13 mm					
C1009/38	10	3/8 8 - 19 mm	60 mm	44.70	33.00
8 / 10 / 11 / 12 / 13 / 14 / 15 / 16 / 17 / 18 / 19 mm					
C1009/12	12.5	1/2 10 - 24 mm	81 mm	57.60	42.00
10 / 13 / 14 / 15 / 16 / 17 / 18 / 19 / 22 / 24 mm					

Condor 1/4" Steckschlüssel und Bit-Satz

Aus hochwertigem Chrom-Vanadium Stahl. In edler Xcess Performance Box.

Condor 1/4" jeux de douilles et embouts

Qualité acier chrome vanadium. Le top qualité pour un prix avantageux.

Nr./no.	Werkzeuge/outils	Antrieb/Entraînement	Liste	Action
C1138	38-teilig / 38 pièces	6.3 1/4	86.00	59.90
6.3 1/4 ● 5,5-14 ○ 3-8 ⚙ 1-3 ⚙ 1-3 ● 4/5,5/6,5 ⚙ T10/15/20/25/27/30/40				

Schraubwerkzeug-Satz

122-teilig, in Kunststoffkoffer. Mit Bithalter und Steckschlüssel/Einsätze.

Jeu d'outils de vissage

122 pièces, dans coffret avec un porte-embout et des douilles/embouts.

Nr./no.	Liste	Action
C2122	56.10	45.00
Sechskant-Steckschlüssel mit 1/4"-Sechskant E 6,3/Douilles à six-pans avec queue 6-pans 1/4" E 6,3, mm 4 / 5 / 6 / 7 / 8 / 9 / 10 / 11 / 12 / 13 Inch 5/32", 3/16", 7/32", 1/4", 9/32", 5/16", 11/32", 3/8", 7/16", 1/2" ⊖ 3,0 - 8,0 / ⊕ T5 - T45 / ● 1,5 - 8,0 / ⊕ Gr. 1, 2, 3, 4 / ⊖ Gr. 0 - 3 / ⊕ 00 - 3 ⊕ T8H - T45H / ⊕ Gr. 6, 8, 10 / ⊕ 00 - 3 / ● 1/16" - 1/4" / ○ M5, M6, M8 / ● Gr. 4 - 10 ⊕ 10 - 50 / ⊕ Gr. 1, 2, 3 / ⊕ 2,0 - 6,0 1/4" Magnet-Bithalter / adaptateur magnétique / Bit-Halter / adaptateur embouts 1/4" 1/4" Vierkant-Adapter / adaptateur 25 mm / 1/4" Vierkant-Adapter / adapt. 50 mm 1/4" Hakenschrauben-Bit / embout pour crochets C1100-1 (Dimension max. Ø 20 x Ø 4,0)		



C2122

Schraubenzieher-Einsätze-Satz

100-teilig, Aus CrV-Stahl, mit 1/4"-Sechskant C 6,3, 25 mm lang.

Jeu d'embouts

100 pièces. En acier au CrV, queue 6-pans 1/4" C 6,3, longueur 25 mm.

Nr./no.	Liste	Action
C1100	28.50	19.90
⊖ 3,0 - 8,0 / ⊕ T8 - T45 / ● 1/16" - 1/4" / ⊕ Gr. 1, 2, 3, 4 / ⊖ Gr. 1, 2 / ⊕ 0, 1, 2, 3 ⊕ T8H - T40H / ⊕ Gr. 6, 8, 10 / ⊕ 0, 1, 2, 3 / ● 1,5 - 8,0 / ○ M5, M6, M8 / ● Gr. 4, 6, 8, 10 ⊕ 5/16 - 5/32 / ⊕ Gr. 1, 2, 3 / ⊕ 2,0 - 6,0 2 Bit-Halter / adaptateur embouts 1/4" / 2 Vierkant-Adapter / adaptateur 1/4" 1 Hakenschrauben-Bit / embout pour crochets C1100-1 (Dimension max. Ø 20 x Ø 4,0)		



C1100

S-Form Ratschenschlüssel Bitsatz

33-teilig. Besonders geeignet für Arbeiten bei engen Platzverhältnissen. S-Form Ratschenschlüssel, 72-Zähne, umschaltbar (rechts / links), mit Schnellauslöser, für 6,3 mm (1/4") Bits und 1/4" Steckensätze. Inklusive Bithalter 1/4" x 1/4", Verlängerung 50 mm und Kardangelen.

Jeu d'embouts avec clés forme «S»

33 pièces. Spécialement conçu pour des travaux dans des endroits restreints. Avec des clés forme «S» avec cliquet à denture fine, 72 dents, réversible pour embouts 6,3 mm (1/4"). Avec adaptateur embouts 1/4" x 1/4", rallonge 50 mm et un cardan.

Nr./no.	Liste	Action
C2133	101.00	69.00
○ 5 / 6 / 7 / 8 / 9 / 10 / 11 / 12 / 13 mm / ⊖ 4 / 5,5 / 6,5 mm / ⊕ 1, 2, 3 / ⊕ 1, 2, 3 ● 3 / 4 / 5 / 6 / 8 mm / ⊕ T10 / T15 / T20 / T25 / T27 / T30		



C2133

Engraum-Steckschlüssel-Satz

44-teilig, Aus Chrom-Vanadium-Stahl, besonders niedrige Bauweise und für enge Platzverhältnisse. Steckschlüssel innen durchgehend, was die Verwendung auf Stehbolzen ermöglicht. In edlem Kunststoffkoffer mit Weichschaumeinlage.

Jeu de douilles

44 pièces. En acier au chrome-vanadium, spécialement conçu pour des travaux dans des endroits restreints. Les douilles creuses peuvent être utilisées sur des goujons.

Nr./no.	Liste	Action
C2144	208.30	179.00
Sechskant-Steckschlüssel mit 13 mm-Sechskant-Antrieb, 20 mm lang: Douilles à six-pans avec entraînement à six-pans 13 mm, longueur 20 mm: 6 / 7 / 8 / 9 / 10 / 11 / 12 / 13 / 14 mm Schraubendreher-Einsätze mit 13 mm-Sechskant-Antrieb, 26 mm lang: Douilles-tournevis avec entraînement à six-pans 13 mm, longueur 26 mm: ⊕ T15 / T20 / T25 / T27 / T30 / T40 / T45 / ⊕ M5 / M6 / M7 / M8 / M10 / M12 / M13 ● 4 / 5 / 6 / 7 / 8 / 10 mm / ○ M4 / M5 / M6 / M8 / M10 / M12 ⊕ T15H / T20H / T25H / T27H / T30H / T40H / T45H / □% Adapter / adaptateur 13 mm		



C2144



C4810



C5070



C5060



C5065



C5050



C5084



C2135



C4013

Schraubendreher-Einsätze

Industriequalität aus CrV-Stahl, in Kunststoff-Koffern.

Jeux de douilles tournevis

Qualité industrielle en acier au CrV, dans coffrets en matière plastique.

Nr./no.	Werkzeuge/outils	L	Liste	Action
C4810	INBUS 12 teilig/12 pièces	12 ¹ / ₂	kurz / court	73.60 50.00
	● 5 / 6 / 7 / 8 / 10 / 12 / 14 / 16 / 17 / 18 / 19 / 22 mm			
C5050	INBUS 6 teilig/6 pièces	12 ¹ / ₂	140 mm	48.00 35.00
	● 5 / 6 / 7 / 8 / 10 / 12 mm			
C5065	TORX 9 teilig/9 pièces	12 ¹ / ₂	100 mm	53.70 38.00
	⊕ T20 / T25 / T27 / T30 / T40 / T45 / T50 / T55 / T60			
C5060	XZN 6 teilig/6 pièces	12 ¹ / ₂	140 mm	49.70 35.00
	○ M5 / M6 / M8 / M10 / M12 / M14			
C5070	RIBE 9 teilig/9 pièces	12 ¹ / ₂	100 mm	56.10 38.00
	⊕ M5 / M6 / M7 / M8 / M9 / M10 / M11 / M12 / M13			

Schraubendreher-Einsätze

38-teilig, aus Chrom-Vanadium-Stahl, verchromt, in Kunststoffkoffer.

Jeux de douilles tournevis

38 pièces, en acier au chromevanadium, dans coffret en plastique

Nr./no.	Werkzeuge/outils	L	Liste	Action
C5084	12 teilig/12 pièces	12 ¹ / ₂	140 mm	233.80 185.00
	● 7 (230 mm) / 10 / 11 / 13 / 14 (50 mm) / 17 (50 mm) / 19 (50 mm) / 22 (50 mm) 24 (50 mm)			
	● KK 5 (160 mm)			
	⊕ T40 / T45 / T50 / T55 / T60 / T70			
	⊕ T30H (300 mm) / T80H (100 mm)			
	○ M9 (100 mm) / M10 / M12 / M14 / M16 (100 mm) / M18 (75 mm)			
	⊕ M16 (55 mm)			
	⊕ M7 (240 mm) / M8 (240 mm) / M9 (100 mm) / M10			
	⊕ TS10 / TS15 / TS20 / TS25 / TS27 / TS30 / TS40 / TS45 / TS50			

Ringgabelschlüssel-Sätze

Matt verchromt (C35/6EX verchromt) aus Chrom-Vanadium-Stahl.

Jeux des clés combinées

En acier CrV, chromée mat (C35/6EX chromée).

Nr./no.	Werkzeuge/outils	Liste	Action
C2135/17T	17 teilig/17 pièces	80.00	59.00
	6, 7, 8, 9, 10, 11, 12, 13, 14, 15, 16, 17, 18, 19, 21, 22, 24 mm		
C2135	25 teilig/25 pièces	160.20	115.00
	6, 7, 8, 9, 10, 11, 12, 13, 14, 15, 16, 17, 18, 19, 20, 21, 22, 23, 24, 25, 26, 27, 28, 30, 32 mm		
C35/6EX	XL 6 teilig/6 pièces	209.80	143.00
	34, 36, 38, 41, 46, 50		

Ratschen-Ringgabelschlüssel-Sätze

Matt verchromt aus Chrom-Vanadium-Stahl.

Jeux des clés mixtes à cliquet

En acier CrV, chromée mat.

Nr./no.	Werkzeuge/outils	Liste	Action
C4012	12 teilig/12 pièces	in Rolltasche/en sac	237.20 162.00
	8, 9, 10, 11, 12, 13, 14, 15, 16, 17, 18, 19 mm		
C4013	13 teilig/13 pièces	im Koffer/dans coffret	463.30 317.00
	8, 10, 12, 13, 14, 17, 19, 21, 22, 24, 27, 30, 32 mm		



Steckschlüssel-Satz Zoll

92-teilig Industriequalität aus CrV-Stahl. In Kunststoff-Koffer.

Jeu de douilles en pouce

92 pièces, qualité industrielle en acier au CrV, dans coffret.

Nr./no.	Werkzeuge / outils	Liste	Action
C2172	24 teilig / 24 pièces	288.50	198.00
	5/32, 3/16, 7/32, 1/4, 9/32, 5/16, 11/32, 3/8, 7/16, 1/2"		
	lang / longue 1/4, 5/16, 3/8, 7/16, 1/2"		
	Rätsche, Verlängerung 75, Gleitgriff 110 mm, Steckgriff, Bit-Adapter 1/4", Kardangelen <i>Cliquet, rallonge 75 mm, poignée coulissante, porte-douille, adaptateur embouts 1/4", cardan</i>		
	1/2, 9/16, 19/32, 5/8, 11/16, 3/4, 25/32, 13/16, 7/8, 15/16, 1"		
	lang / longue 9/16, 5/8, 11/16, 3/4"		
	Rätsche, Verlängerungen 75, 150 mm, Bit-Adapter 8 mm, Adapter 3/8"x 1/4", Kardan. <i>Cliquet, rallonges 75, 150 mm, adaptateur embouts 8 mm, adaptateur 3/8"x 1/4", cardan</i>		
	1/4, 5/16, 3/8, 7/16, 1/2, 9/16, 5/8, 11/16, 3/4"		
	1/16, 5/64, 3/32, 1/8, 5/32, 3/16, 1/4, 5/16, 3/8"		
	1/8, 5/32, 3/16, 1/4" / 5/32, 1/4, 5/16" / 1, 2, 3 / 1, 2, 3 / T10 / T15 / T20 / T25 / T30 / T40 / 8mm 1/4, 9/32, 5/16, 3/8" / 5/16, 3/8" / T40 / T45 / T50 / T55		



C2172

Steckschlüssel-Satz Zoll

71-teilig Industriequalität aus CrV-Stahl. In Kunststoff-Koffer.

Jeu de douilles en pouce

71 pièces, qualité industrielle en acier au CrV, dans coffret.

Nr./no.	Werkzeuge / outils	Liste	Action
C2171ZOLL	24 teilig / 24 pièces	187.60	139.00
	1/4, 9/32, 5/16, 11/32, 3/8, 13/32, 7/16, 15/32, 1/2, 9/16, 19/32, 5/8, 11/16, 3/4, 25/32, 13/16, 7/8, 15/16"		
	lang / longue 5/16, 3/8, 13/32, 7/16, 15/32, 1/2, 9/16, 5/8, 11/16, 3/4"		
	1/8, 5/32, 3/16, 1/4, 9/32, 5/16, 3/8"		
	T15 / T25 / T27 / T30 / T40 / T45 / T50 / T55		
	1, 2, 3 / 1, 2, 3 / 7/32, 9/32, 5/16"		
	TS15 / TS20 / TS25 / TS27 / TS30 / TS40 / TS45 / TS50 / TS55		
	Rätsche, Verlängerungen 75, 250 mm, Gleitkopf, 2 Adapter, Kardan. <i>Cliquet, rallonges 75, 250 mm, Tête coulissante, 2 adaptateurs, cardan.</i>		



C2171ZOLL

Steckschlüssel-Satz Zoll

Aus CrV-Stahl, verchromt. Mit 24 Stecknüssen.

Jeu de douilles en pouce

En acier au CrV, chromées. Avec 24 douilles.

Nr./no.	Werkzeuge / outils	Liste	Action
C1194	24 teilig / 24 pièces	80.00	55.00
	5/32, 3/16, 7/32, 1/4, 9/32, 5/16, 11/32, 3/8, 13/32, 7/16, 15/32"		
	1/2, 9/16, 19/32, 5/8, 11/16, 3/4, 13/16, 7/8, 15/16, 1, 1.1/16, 1.1/8, 1.1/4"		



C1194

Inbusschlüssel-Satz Zoll

Aus CrV-Stahl.

Jeu de clés mâles coudées en pouce

En acier au CrV.

Nr./no.	Werkzeuge / outils	Liste	Action
C1121Z	9 teilig / 9 pièces	21.80	15.00
	1/16, 5/64, 3/32, 1/8, 5/32, 3/16, 1/4, 5/16, 3/8"		



C1121Z

Ringgabelschlüssel-Satz Zoll

Aus CrV-Stahl, verchromt, in Rolltasche.

Jeu de clés mixtes en pouce

En acier au CrV, chromées, dans étui.

Nr./no.	Werkzeuge / outils	Liste	Action
C35/16TZ	16 teilig / 16 pièces	81.80	56.00
	1/4, 5/16, 3/8, 7/16, 1/2, 9/16, 5/8, 11/16, 3/4, 13/16, 7/8, 15/16, 1, 1.1/16, 1.1/8, 1.1/4"		



C35/16TZ



Condor 1/2" Radmuttern-Steckschlüssel-Satz extra lang

Extra lange Ausführung für Alu-Sportfelgen. Mit Kunststoff-Hülse zum Schutz der Felgenoberfläche.

Condor 1/2" Jeu de douilles à choc extra longue

Extra longue pour des jantes en alu. Avec gaine en matière plastique pour la protection des surfaces de la jante.

Nr./no.	Grössen/grandeurs	Länge/longueur	Liste	Action
C2103N	17 / 19 / 21 mm	150 mm	107.40	85.00

Gummihammer

Rückschlagfrei, speziell geeignet zum Lösen von Felgen beim Reifenwechsel.

Marteau en caoutchouc

Sans rebond, spécialement pour débloquer des jantes en changeant les pneus.

Nr./no.	Kopf-Ø/tête Ø	Länge/longueur	Gewicht/poids	Liste	Action
C8241	70 mm	490 mm	2100 g	68.70	49.00
C8242	105 mm	900 mm	5600 g	120.40	79.00

Radierscheibe ø 90 mm

zum Entfernen von Rückständen auf lackierten Oberflächen, inkl. Adapter mit 6 mm Spanndorn, Top Qualität mit «Vanilleschmack».

Disque gomme ø 90 mm

Enlève rapidement autocollants, ornements et autres résidus de papier sans endommager la peinture, durée de vie élevée, top qualité avec «goût vanille».

Nr./no.	Ø	Liste	Action
C8235	90 mm	19.50	14.50

Faltbare Mechaniker-Schutzmatte

Ermöglicht bequemes Arbeiten unter dem Fahrzeug, benzin- und ölbeständig, faltbar mit Tragegriff.

Tapis de protection

Permet un travail confortable sous le véhicule, résistant à l'essence et à l'huile, pliable avec poignée de transport.

Nr./no.	Grösse/grandeur	Liste	Action
C9220	1200 x 435 x 35 mm	90.00	70.00

Schleifscheiben-Satz 2-teilig

Mit 1/2" Aufnahme zur Betätigung mit Schlagschrauber, ideal zum Reinigen, Entrosten etc

Jeu de meules 2 pièces

Avec écrou 1/2" de montage pour une utilisation avec une clé à chocs, idéal pour le nettoyage, l'enlèvement de la rouille, etc.

Nr./no.	Ø	Liste	Action
C8790	65 + 105 mm	87.00	68.00

Radnaben-Reinigungs-Satz, 7-tlg.

Zum Reinigen der Radnabe an Fahrzeugen mit Stehbolzen passend für Stehbolzen bis Grösse M16. Korrosion zwischen der Auflagefläche von Radnabe und Felge kann falsche Drehmomente verursachen, dadurch besteht die Gefahr von losen Rädern. Reinigungsscheiben mit Schnellwechsel-Adapter.

Kit de nettoyage du moyeu de roue, 7 pièces.

Pour le nettoyage du moyeu de roue des véhicules avec des goujons adaptés aux goujons jusqu'à la taille M16. La corrosion entre la surface d'appui du moyeu de roue et la jante peut provoquer des couples incorrects, ce qui peut entraîner un risque de roues desserrées. Disques de nettoyage avec adaptateur à changement rapide.

Nr./no.	Inhalt/contenu	Liste	Action
C5357	3x Ø 40 mm für Bolzen M12 + 2x Ø 47 mm, für Bolzen M14 + M16	117.00	77.00

Stehbolzen-Reinigungs-Satz, 8-tlg.

Einfache und zeitsparende Reinigung von Stehbolzen und Radbolzen, geeignet für PKW und Transporter, Bürsten mit Schnellwechsel-Adapter.

Kit de nettoyage pour goujons, 8 pièces

Nettoyage simple et rapide des goujons et des goujons de roue, adapté aux voitures et camionnettes, brosses avec adaptateur à changement rapide.

Nr./no.	Bürsten-Ø/brosses Ø	Liste	Action
C5354	12, 13, 14, 16, 22, 28 mm	93.60	62.00



**Motorradketten Trenn- und Nietwerkzeug**

Auch für Roller, Scooter und Quads geeignet, zum Einbau neuer Ketten, inkl. Gebrauchsanweisung.

Outil de coupe et rivetage pour les chaînes de moto

Convient également pour les scooters et les quads, pour l'installation de nouvelles chaînes, manuel d'instructions inclus.

Nr./no.	Größen/grandeurs	Liste	Action
C4374	2.2, 2.9, 3.8 mm	125.10	82.00

Bremskolbenrücksetzer, für Motorräder

Auch für Roller, Scooter und Quads geeignet, zum Zurückdrücken der Bremskolben beim Bremsbelagwechsel, extra flache Druckbacken, nur 11 mm. Zweiseitig benutzbar.

Outil pour freins à disques, pour motocyclettes

Convient également aux scooters, scooters et quads, pour repousser les pistons de frein lors du changement des plaquettes de frein, patins de pression extra plats, seulement 11 mm. Peut être utilisé des deux côtés.

Nr./no.	Liste	Action
C4581	118.90	80.00

Polrad-Abzieher-Satz, 10-tlg., M14-28

Passend für z.B. Kawasaki, Honda, Suzuki, Bosch, Ducati etc.

Kit d'extraction de roue polaire, 10 pcs., M14-28

Convient par exemple pour Kawasaki, Honda, Suzuki, Bosch, Ducati, etc.

Nr./no.	Größen/grandeurs	Liste	Action
C5435	M14 - M28	140.80	95.00

Synchron-Testgerät für Vergaser

Zur Vergaser-Synchronisation am PKW oder Motorrad, geeignet für bis zu 4 Vergaser.

Testeur de carburateur synchrone

Pour la synchronisation du carburateur sur les voitures particulières ou les motocyclettes, convient pour un maximum de 4 carburateurs.

Nr./no.	Liste	Action
C3547	387.00	300.00

Reifenmontiereisen mit Kunststoffschutz, 380 mm

Mit auswechselbarem Kunststoffschutz, dadurch keine Beschädigungen an der Felge, aus Spezialstahl gefertigt, gehärtet und verchromt.

Démonte-pneus avec garniture en matière plastique, 380 mm

Avec protection en plastique remplaçable, donc pas d'endommagement de la jante, en acier spécial, trempé et chromé.

Nr./no.	Länge/longueur	Liste	Action
C263/380	380 mm	25.50	17.00

Reifenventil-Montagewerkzeug

Für abgewinkelte Ventile, ideal für schwer erreichbare Ventile, z.B. bei Roller- und Motorradfelgen. Auflagepunkt einstellbar auf unterschiedliche Felgenbreiten. Auflagefläche beschichtet, zur Vermeidung von Kratzern an der Felge, zum sicheren und kraftvollen Rausziehen und Einziehen des Ventils an der Felge.

Outil de montage d'une vanne de pneu

Pour vanes coudées, idéal pour les vanes difficiles d'accès, par ex. sur les jantes de scooters et de motos. Point d'appui réglable à différentes largeurs de jante. Surface d'appui revêtue pour éviter les rayures sur la jante, pour une extraction et une rétraction sûre et puissante de la valve sur la jante.

Nr./no.	Länge/longueur	Liste	Action
C8219	230 mm	56.10	38.00

Steckschlüssel-Satz Zoll

92-teilig Industriequalität aus CrV-Stahl. In Kunststoff-Koffer.

Jeu de douilles en pouce

92 pièces, qualité industrielle en acier au CrV, dans coffret.

Nr./no.	Werkzeuge/outils	Liste	Action
C2172	24 teilig/24 pièces 1/4 3/8	288.50	198.00





C4716



C5353



Condor 3/4" + 1" Kraft-Bit-Sortiment

16-teiliges Kraft-Bit-Sortiment. Mit Bit-Adapter 3/4" - 22 mm und 1" - 22 mm.

Condor 3/4" + 1" Assortiment d'embouts à chocs

16 pièces, assortiment d'embouts à chocs. Avec adaptateur 3/4" - 22 mm et 1" - 22 mm.

Nr./no.	Grössen / grandeurs	Länge der Bits / longueur	Liste	Action
C4716			304.50	209.00
E-TORX	E18 / E20 / E22 / E24	110 mm		
TORX	T60 / T70 / T80 / T90 / T100	110 mm		
INBUS	17 / 19 / 22 / 24 mm	110 mm		

Gewindestrehler für Nutzfahrzeuge, ø 35-130 mm

zum Reinigen und Nachschneiden von Aussengewinden, z.B. an Achsrohren, Hydraulikanlagen, Lenk- und Schubstangen. Metrisch und zöllig, Rechts- und Linksgewinde.

Porte-fil pour véhicules utilitaires, ø 35-130 mm

Pour le nettoyage et le refendage des filetages extérieurs, par ex. sur les tubes d'essieu, les circuits hydrauliques, les tiges de direction et les tiges de poussée. Filetages métriques et pouce, à droite et à gauche.

Nr./no.	Grössen / grandeurs	Liste	Action
C5353	35 - 130 mm	267.00	207.00

Rollkopf-Teleskop-Hebeleisen

Flexibel einstellbares Hebeleisen für maximale Kraftübertragung bei beengten Platzverhältnissen. Extra schlanke Ausführung, universell einsetzbar für PKW und Nutzfahrzeuge.

Levier télescopique à tête roulante

Bras de levier réglable de manière flexible pour une transmission maximale de la puissance dans les espaces confinés. Design extra-plat, utilisation universelle pour voitures particulières et véhicules utilitaires.

Nr./no.	Länge / longueur	Liste	Action
C5463	610 - 940 mm	125.00	87.00
C5464	865 - 1350 mm	266.00	207.00

Kupplungs-Zentrierwerkzeug-Satz, 6-tlg.

Zur schnellen, exakten Zentrierung und Fixierung der Kupplungsscheibe, für Kupplungen mit Pilotlager in Transportern und kleinen LKW's. Dorne stufenlos einstellbar auf Ø 36 bis 45 mm und Ø 42 bis 52 mm. Beinhaltet 4 aufschraubbare Zentrierhülsen mit Ø 20, 25, 27 und 30 mm.

Jeu d'outils de centrage d'embrayage

Pour un centrage et une fixation rapides et précis du disque d'embrayage, pour embrayages avec paliers pilotes dans les camionnettes et les petites camionnettes LKW's. Mandrins réglables en continu de Ø 36 à 45 mm et de Ø 42 à 52 mm. Comprend 4 douilles de centrage à visser de Ø 20, 25, 27 et 30 mm.

Nr./no.	Liste	Action
C5492	312.00	242.00

Ölfilterkappen-Satz, 9-tlg.

Für die gängigsten Kartuschen in Nutzfahrzeugen, Metallausführung, Stahlblech 2 mm, schwarz lackiert, mit verstärktem, aufgeschweissten 4-kant Profil. Inklusive 1x Ringschlüssel 21 mm 12-kant und 1x Ölfilterbandschlüssel. 7 Ölfilterkappen.

Jeu de clés à filtres d'huile, 9 pcs.

Pour les cartouches les plus courantes dans les véhicules utilitaires, version métallique, en tôle d'acier de 2 mm, peinte en noir, avec profil carré renforcé soudé. Comprend 1x clé polygonale 21 mm 12-edge et 1x clé à molette. 1x clé à courroie pour filtre à huile. 7 bouchons de filtre à huile.

Nr./no.	Ölfilterkappen / clés à filtres d'huile	Liste	Action
C353/9	36x6, 76x14, 106x15, 107x15, 108x15, 108x18, 135x18	166.50	118.00

Ölfilter- und Kartuschenschlüssel, 1/2", ø 95-160 mm

Für Ölfilter-Patronen, für Lufttrockner-Patronen an Nutzfahrzeugen, für Rechts- und Linksanzug, extra lange Greifarme, 60 mm lang, mit Antirutschprofil, schwere und robuste Ausführung, Gewicht 1360 gr.

Jeu de clés à filtres d'huile, 9 pcs.

Pour cartouches filtrantes à huile, pour cartouches de sécheur d'air sur véhicules utilitaires, pour conduite à droite et à gauche, bras de préhension extra longs, longueur 60 mm, avec profil antidérapant, construction lourde et robuste, poids 1360 gr.

Nr./no.	Grösse / grandeur	Liste	Action
C4253	95 - 160 mm	153.20	98.00

LKW Kühlsystem Abdruckwerkzeug

Komplettsatz mit Druckpumpe, mit Manometer (0 - 2,5 bar), Druckschlauch sowie sieben Kühler-Verschlussadaptern für gängige LKW. Zur Druckprüfung der Dichtigkeit bei Kühlsystemen und Heizungen. Funktionsprüfung des Überdruckventils am Verschluss des Kühlers bzw. des Ausgleichsbehälters. Druckverlustkontrolle über Manometer der Druckpumpe.

Outil de prise d'empreinte pour système de refroidissement de camion

Kit complet avec pompe de pression, manomètre (0 - 2,5 bar), tuyau de pression et sept adaptateurs de fermeture de radiateur pour camion commun. Pour l'essai sous pression de l'étanchéité des systèmes de refroidissement et de chauffage. Contrôle du fonctionnement de la soupape de surpression sur le bouchon du radiateur ou du vase d'expansion. Contrôle de la perte de pression par manomètre de pompe à pression.

Nr./no.	Liste	Action
C5043	498.00	387.00

Kühlsystem-Prüfgerät

Einfache und schnelle Kühlsystemprüfung. Handpumpe mit Druckablassventil. Inkl. Thermometer und 12 Adapter mit Schnellkupplungen.

Testeur de système de refroidissement

Application facile et rapide. La pompe à main possède une soupape d'échappement. Livré avec 1 thermomètre et 12 Adaptateurs à raccord.

Nr./no.	Liste	Action
C355A	490.40	335.00

Kühlsystem Abdruck- und Nachfüllgerät

Für die meisten Fahrzeuge und Klein-LKW. Komplettsatz mit Druck- und Vakuumpumpe, Thermometer und 20 Kühler-Verschlussadaptern. Zur Druckprüfung der Dichtigkeit bei Kühlsystemen und Heizungen. Inkl. Vakuumpumpe zum Reinigen oder Befüllen des Kühlsystems.

Dispositif d'encombrement du système de refroidissement et remplissage

Pour la plupart des voitures et petits camions. Ensemble complet avec pompe à pression et pompe à vide. D'un thermomètre et 20 adaptateurs de bouchon de radiateur. Pour la pression de tester l'étanchéité dans le système de refroidissement et chauffage. Incl. Pompe à vide pour nettoyer ou remplir le circuit de refroidissement.

Nr./no.	Liste	Action
C5044	830.70	565.00

Druck- und Unterdruck-Tester

Pumpe mit Doppelfunktion. Erzeugung von Vakuum und Druck zum Entlüften von Bremsanlagen und zur Überprüfung verschiedener Druck- und Unterdruck-Funktionen. Passend für alle gängigen Fahrzeuge. In Koffer.

Testeur de pression et dépression

Pompe à double fonctions. Permet de purger le système de freins et le contrôle des fonctions diverses du véhicule commandées par pression et le vide. Convient pour beaucoup de voitures. Dans coffret.

Nr./no.	Manometer	Druck/pression	Vakuum/vide	Liste	Action
C3550	Ø 60 mm	0-4,1 bar / 0-60 psi	-1 bar / -30 inHG	256.40	176.00

Benzin-Druckprüfgerät

Für Benzin-Motoren mit Mehrdüsen-Einspritzsystemen Bosch CIS, GM TBI, Ford EFI und Bosch Mono-Jetronic. Komplett mit Manometer, 9 Anschluss-Schläuchen und Fittings sowie 26 Adapter, teilweise mit Schnellkupplungen.

Testeur de pression

Pour moteurs à essence avec systèmes d'injection multipoint Bosch CIS, GM TBI, Ford EFI et Bosch Mono-Jetronic. Complète avec manomètre, 9 tuyaux et raccords ainsi que 26 raccords partiellement à système rapide.

Nr./no.	Druck/pression	Liste	Action
C351	0 - 8,6 bar / 0 - 120 psi	721.70	495.00

Audi 100 5 Cyl, Audi 6 Cyl, BMW, Chrysler, Citroën XM, Daimler, Fiat Croma, Ford, Ford Scorpio, Honda, Hyundai, Isuzu I-Tec, Jaguar, Mercedes Benz, Opel, Opel-Vauxhall, Peugeot, Saab, Suzuki, Toyota, Triumph, Volvo, VW Golf, VW Golf 16V, VW Motor RP2





Zylinder-Druckverlust-Tester

Diagnose ohne Demontage des Zylinderkopfes. Zur Diagnose von Kompressionsverlusten an Ein- und Auslassventilen, Kolbenringen oder Zylinderlaufbuchse und Zylinderkopf oder Kopfdichtung.

Testeur de perte de pression pour les cylindres

Diagnostic sans démontage de la culasse, pour diagnostiquer une perte de compression. Des soupapes d'admission et les soupapes d'échappement, les segments de piston ou chemise de cylindre et de la culasse ou joint de culasse

Nr./no.	Liste	Action
C3549	383.30	265.00

Druck- und Zughülsen-Satz

Zum Aus- und Einziehen von Lagern (Kugellager, Silentlager etc.). Der Satz enthält 4 Spindeln mit Druckmutter M10, M12, M14, M16 und je eine Druckhülse.

Jeu de douilles de pression et de traction

Pour le démontage et le montage des roulements à billes, des silent blocs etc. Le jeu contient 4 vis M10, M12, M14, M16 avec des écrous à roulements et une douille de chaque.

Nr./no.	Liste	Action
C5505	615.70	425.00
Ø 44x34 / 46x36 / 48x38 / 50x40 / 52x42 / 54x44 / 56x46 / 58x48 / 60x50 / 62x52 / 64x54 / 66x56 / 68x58 / 70x60 / 72x62 / 74x64 / 76x66 / 78x68 / 80x70 / 82x72 mm		

Radlager-Werkzeugsatz

Für die Demontage und Montage von Radlager und Naben, ohne Demontage der Federbeine!

Jeu d'outils pour roulements de roue

Pour le montage et démontage des roulements et des moyeux, sans démontage des amortisseurs!

Nr./no.	Liste	Action
C350	240.20	165.00
1 Zugspindel / vis de traction; 1 Hülse / douille 76,0 mm; 2 Glockenringe / anneaux «cloche» 86,0 / 91,0 9 Druckplatten / plateaux de pression Ø 55,5 / 59,0 / 62,0 / 65,0 / 66,0 / 71,5 / 73,0 / 78,0 / 84,0 6 Druckschrauben / vis de pression 3 x M12x1,5; 3 x M14x1,5 (für Naben / pour moyeux)		

Bremskolben-Rückstellwerkzeug-Satz

Zum Zurückdrücken der Kolben bei Scheibenbremsen.

Jeu d'outils pour freins à disques

Pour repousser les pistons des freins à disques.

Nr./no.	Werkzeuge / outils	Liste	Action
C359/37	41 teilig / 41 pièces	288.30	198.00
C359/18	18 teilig / 18 pièces	136.30	99.00
C359/A1	Adapter für VW Golf V / VI	13.50	
C359/A2	Adapter für VW Passat ab 2009	13.50	

Bremskolben-Rückstellwerkzeug-Satz 16-teilig

NEU mit druckluftbetätigter Spindel und 15 Adaptern wie C359/18SA

Jeu d'outils pour freins à disques

NOUVEAU avec vis pneumatique et 15 adaptateurs comme C359/18SA

Nr./no.	Liste	Action
C359DL	256.40	176.00

Druckluftspindel, links/rechts

Einzel, für C359-Sätze, inkl. Druckplatte. Betriebsdruck 5-8 bar, max. 12 bar.

Vis pneumatique à gauche/à droite

Seule, pour jeux C359, plaque de pression inclus. Pression de travail 5-8 bar, max. 12 bar.

Nr./no.	Liste	Action
C359DLSP	118.50	81.00

Getriebeöl-Befüllsystem

Für Getriebe, Verteilergetriebe und Differentiale, die sich nicht mit Trichter oder Flasche befüllen lassen. Inkl. 17 Adapter für BMW, VAG, Ford, MB. Nicht geeignet für Lösungsmittel oder Kraftstoffe. Viskosität max. 140 SAE.

Remplisseur d'huile

Pour boîtes de vitesse et différentiels ou le remplissage ne se laisse pas faire avec un entonnoir ou une mesure d'huile. Livré avec 17 adaptateurs pour BMW, VAG, Ford, MB. Ne convient pas pour des solvants ni carburants. Viscosité max. 140 SAE.

Nr./no.	Adapter / adaptateurs	Inhalt / contenu	Liste	Action
C3996A	17 Stück / 17 pièces	7,5 L	543.70	369.00

Ölfilter-Schlüssel-Satz

Aus robustem Stahlblech, schwarz lackiert, mit 3/8"-Vierkantantrieb. Der Satz enthält 30 Schlüssel für Filter der Marken Champ Lee, Champion, Hastings, AM, AC, WIX, NAPA, Purolator, Motorcraft, Fram und andere. Mit Vierkant 3/8", inkl. Reduktion von 1/2". Mit Ölfilterspinne 65 - 120 mm.

Jeu de clés à filtres d'huile

En tôle d'acier laquées noir, avec carré d'entraînement 3/8". Le jeu contient 30 clés pour filtres à l'huile des marques Champ Lee, Champion, Hastings, AM, AC, WIX, NAPA, Purolator, Motorcraft, Fram et autres. Avec carré 3/8", réduction de 1/2" inclus.

Nr./no.	Werkzeuge / outils	Liste	Action
C353/30	30 teilig / 30 pièces 65 - 120 mm	278.70	190.00

Ölfilterschlüssel CONDOR

Für Ölfilterschlüssel mit Ø 65 - 120 mm.

Clé à filtre d'huile CONDOR

Pour filtres avec Ø 65 - 120 mm.

Nr./no.			Liste	Action
C4251	3/8"	12 1/2"	22.30	19.00

Ölfilterschlüssel HAZET

Zum Lösen von Ölfiltern auch bei engen Platzverhältnissen, verstellbar.

Clé à filtre d'huile HAZET

Pour des filtres à huile dans des endroits difficiles d'accès. Réglable.

Nr./no.	Spannbereich / capacité	Liste	Action
2171-5	Ø 65 - 105 mm	83.70	62.00

Profi-Ausglasungswerkzeug

Zum professionellen Ausbau von geklebten Autoscheiben. Leichte Bedienung ermöglicht die Anwendung ohne zweiten Mitarbeiter. 150 mm Ø Sauger mit Vakuum-Handpumpe sorgen für festen Sitz auf der Scheibe. Doppelsauger mit Schneiddraht-Wickelrolle (3/8 Zoll Antriebs-Innenvierkant). Einfachsauger mit Umlenkrolle für Drahtzugsystem. Max. 50 Kg Saugkraft je Sauger.

Demonte pare-brise professionnel

Pour le démontage professionnel des pare-brises collés, emploi simple pour une seule personne. Ventouses de 150 mm avec pompe vaccum. Double piston avec coupe fil (3/8" entraînement vis 4 pans mâle) Max. 50 kg par ventouse. Idéal avec les articles C5927SA et C5934SA.

Nr./no.	Liste	Action
C5905	852.00	595.00
C5926	Schneiddraht / fil de coupe 22,5 M, gedrillt / percé 18.00	12.00
C5927	Schneiddraht / fil de coupe 50 M, 4-kant, rostfrei / 4 pans, inox 42.00	32.00
C5921	Trennschnur / cordon séparateur 50 M 93.80	66.00

Taschen-Gasbrenner

Ideal zum schnellen Erhitzen, z.B. beim Löten, Schrumpfen, Flambieren. Piezo-Zündung für einfaches Zünden der Flamme, einstellbare Flammengröße, Arbeitstemperatur 1.300 °C. Befüllung mit herkömmlichen Butangas für Feuerzeuge.

Brûleur à gaz de poche

Idéal pour un chauffage rapide, par ex. brasage, rétraction, flambage. Allumage piézoélectrique pour faciliter l'allumage de la flamme, taille de flamme réglable, température de travail 1.300 °C. Remplissage au gaz butane conventionnel pour briquets.

Nr./no.	Liste	Action
C9295	30.50	22.00





Blindniet- und Mutterzange

Kräftige Ausführung mit Hebelübersetzung. Komplett im Set mit 4 Mundstücken für Aluminium- und Stahlnieten Ø 3,2-4,0-4,8-5,0-6,4 mm und 5 Gewindedorne für Blindnietmutter M4/M5/M6/M8/M10.

Pince pour rivets et écrous aveugles

Execution robuste avec démultiplication à levier. Complet avec 4 buses pour rivets en aluminium et de l'acier Ø 3,2-4,0-4,8-5,0-6,4 mm et 5 mandrins pour écrous aveugles M4/M5/M6/M8/M10.

Nr./no.	Länge/longueur	Liste	Action
C5760	510 mm	256.40	175.00

Universal-Handnietzangen

Mit 360° schwenkbarem Gelenkkopf, geeignet für Blindnieten Ø 2,4 / 3,2 / 4,0 / 4,8 mm.

Pince à riveter universelle

Tête tournante de 360°, convient pour rivets Ø 2,4 / 3,2 / 4,0 / 4,8 mm.

Nr./no.	Liste	Action
C233	53.60	39.00

Blindnietzange

Robuste Nietzange aus Aluminium- Legierung, inkl. 4 Mundstücke und je 25 Nieten Ø 2,4 / 3,2 / 4,0 und 4,8 mm.

Pince à riveter

En alliage d'aluminium, incl. 4 buses et 25 rivets de chaque Ø 2,4 / 3,2 / 4,0 et 4,8 mm.

Nr./no.	Liste	Action
C236	36.60	25.00

Blindnietzange

Hohe Kraftübertragung, Schenkel 265 mm lang mit 2-Komponenten- Griffhüllen. Ink. 4 Mundstücke Ø 3,2 / 4,0 / 4,8 und 6,4 mm. Mit Auffangbehälter.

Pince à riveter

Grande force de levier, manches 265 mm de long gainés de matière synthétique à deux composants. 4 buses Ø 3,2 / 4,0 / 4,8 et 6,4 mm. Avec récupérateur des tiges.

Nr./no.	Länge/longueur	Liste	Action
C5762	320 mm	96.10	66.00

Universal-Messkabel-Sortiment

92-teilig. Zur Verwendung mit Multimetern, Zangen usw. für die Fehlersuche wie z.B. Kurzschlüsse, Stromunterbrüche, Kabelbrüche und sonstigen Arbeiten an der Elektrik.

Assortiment de câbles de mesure universel

92 pièces. Usage avec des multimètres, pinces etc. pour la détection des défauts tels que courts-circuits, coupures de courants, câbles rompus et d'autres travaux sur des installations électriques.

Nr./no.	Liste	Action
C3580	511.60	285.00

Entriegelungs-Satz

23-teilig. Universelles Sortiment, passend für alle gängigen Kontaktsysteme. Verhindert Beschädigungen an Kontakt und Gehäusen.

Jeu de déconnecteurs de câbles

23 pièces. Assortiment universel, convenable pour tous les systèmes courants. Evite des dégâts aux contacts et cosses.

Nr./no.	Liste	Action
C5023	289.00	220.00

Crimpzangen-Satz

Zange mit Zwangssperre und bequemen, starkwandigen Zweikomponenten-Griffhüllen. Mit 5 austauschbaren Backen-Paaren.

Jeu de pinces à sertir

Pince avec cliquet et des manches gainés de matière plastique à deux composants. Le jeu contient 5 paires de mors interchangeables.

Nr./no.	Liste	Action
C3049	195.50	135.00

Digital-Schieblehre

Rostfrei mattverchromt, mit Spitzen für Innen- und Stufenmessungen und Tiefenmass.

Pied à coulisse digital

Inoxydable chromé mat, pour mesures intérieures, d'épaulement et de profondeur.

Nr./no.	Bereich /capacité	Genauigkeit/précision	Liste	Action
C1360EX	0 - 150 mm / 0 - 6 Zoll	0,03 mm / 0,001 Zoll	69.00	45.00



Universal-Schieblehre

Rostfrei mattverchromt, mit Momentverstellung. Spitzen für Innen- und Stufenmessungen, Tiefenmass.

Pied à coulisse universel

Inoxydable chromé mat, à réglage instantané, pointes pour mesures intérieures et d'épaulement, tige de profondeur.

Nr./no.	Bereich /capacité	Liste	Action
C1345	0 - 150 mm	28.70	22.00



Bremsscheiben-Schiebelehre

Mit Feineinstellung, Messschenkel 55 mm lang, Nonius 1/10 mm.

Pied à coulisse pour disques de freins

Avec réglage fin, longueur des becs 55 mm, vernier 1/10 mm.

Nr./no.	Bereich /capacité	Liste	Action
C1375	60 mm	89.50	65.00

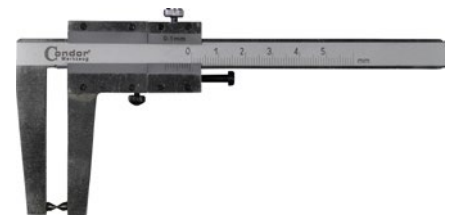

Bremsscheiben-Dickenmesser

Schneller und effizienter Test zur Bestimmung der aktuellen Brems Scheibendicke ohne Demontage.

Jauge d'épaisseur de disque de frein

Test rapide et efficace pour déterminer l'épaisseur actuelle des disques de frein sans démontage.

Nr./no.	Länge /longueur	Messbereich /Mesure	Liste	Action
V4399	395 mm	0 - 45 mm	75.00	59.00



Feilenhalter

Aus Aluminium, verstellbar, kann rasch auf konkaves, flaches oder konvexes Arbeiten eingestellt werden.

Porte-lime

En aluminium, peut être ajusté rapidement pour des travaux qui exigent une position concave, convexe ou plate. Sans lime.

Nr./no.	Länge /longueur	Liste	Action	
C5345	ohne Feilenblatt /sans lime	360 mm	57.60	39.00



Karosserie-Feilenblätter

Aus Spezialstahl, starr, hohe Leistungsfähigkeit und Lebensdauer. Die Geometrie der einzel gefrästen Zähne reduziert Spanstau.

Limes de carrosserie

En acier spécial, rigide, grand rendement. La géométrie de la denture fraisée assure une excellente évacuation des copeaux.

Nr./no.	Zähne per Zoll/Zahnungen / dents par pouce/denture	Länge / longueur	Form / forme	Liste	Action
C5346	9 (radial)	350 mm	Flachstumpf /plate	59.30	41.00
C5346/12	12 (radial)	350 mm	Flachstumpf /plate	65.80	45.00
C5347/9	9 (schräg /oblique)	350 mm	Flachstumpf /plate	59.30	41.00
C5347/12	12 (schräg /oblique)	350 mm	Flachstumpf /plate	62.50	43.00
C5346/1	9 (radial)	350 mm	Halbrund /mi-ronde	65.80	45.00

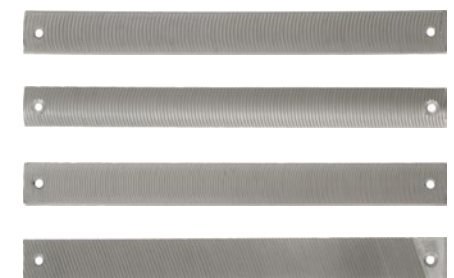

Montagehebel-Satz

11-teilig. Zum Lösen von Zierleisten, Türverkleidungen, Betätigen von Verschluss-Stopfen, Clips usw. Aus Spezial-Kunststoff, verhindert Beschädigung von Lack, Kunststoff- und Metallteilen.

Jeu de leviers de montage

11 pièces. Pour le démontage des vignettes et des garnitures de porte, l'application des bouchons et tampons. Evite l'endommagement des surfaces environnantes.

Nr./no.	Liste	Action
C3709	69.00	50.00





Werkzeugwagen CONDOR 7000

Mit 309-teiligem Werkzeugsatz. Mit 8 Schubladen. H 1020 x B 705 x T 459 mm.

Chariots à outils CONDOR 7000

Complet avec un jeu de 309 outils. Avec 8 tiroirs. h 1020 x l 705 x p 459 mm.

Nr./no.	mit Wagen /avec chariot:	kg	Action
C7000/L01	Condor 7000	105,5	1950.00

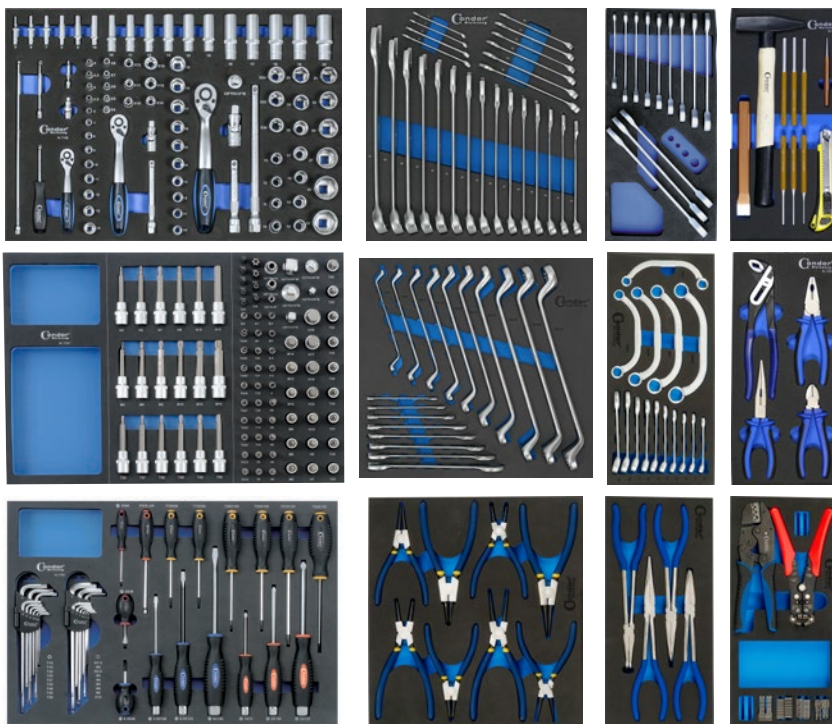

Werkzeugwagen CONDOR 7000

Mit 265-teiligem Werkzeugsatz. Mit 8 Schubladen. H 1020 x B 705 x T 459 mm.

Chariots à outils CONDOR 7000

Complet avec un jeu de 265 outils. Avec 8 tiroirs. h 1020 x l 705 x p 459 mm.

Nr./no.	mit Wagen /avec chariot:	kg	Action
C7000/M02	Condor 7000	91,2	1799.00



Induktionsgerät 1750 W

Zum schnellen und punktgenauen Erhitzen von Metallen und Legierungen. Ideal zum Lösen festgebrannter festgefressener und verrosteter Bauteile sowie zum Aufsprengen von unlöslichen Klebeverbindungen. Lieferung im Kunststoffkoffer mit 4 ummantelten Heizspiralen.

Chauffage à induction pour des ateliers 1750 W

Utilisable pour de multiples formes – pour pièces plates, circulaires tubulaires. Méthode professionnelle de chauffe économique et abordable. Pièces qui nécessitent des chauffes, écrous, boulons, rond, profilés, barres métalliques, roulements, axes, suspensions, échappements, boîtes de vitesses, sondes lambda, pièces de machines composants automobiles, poulies etc. Chauffe de pièces pour traitement thermique, collage soudure, degivrage. Livraison dans coffret avec 4 bobines.

Nr./no.	Leistung / puissance	Spannung / tension		Action
DHI-15-SET	max. 1750 Watt	230 Volt - 50/60Hz	4,5 kg	950.00
80-253-01	Flexible Spule 800 mm / Bobine flexible 800 mm			47.90
80-202-01	Spule «Pad» / Bobine «Pad»			29.50
80-102-01	Gerade Spule / Bobine droite 19/220 mm/M8			29.50
80-105-01	Gerade Spule / Bobine droite 26/220 mm/M12			29.50

viele weitere Spulen sind lieferbar / beaucoup d'autres bobines sont disponibles



Induktionsgerät 3500 W

DHI-44ELKW ist ein tragbares Werkstatt-Induktionsheizgerät mit integrierter Wasserkühlung und austauschbaren Induktionsspulenverlängerungen. Für eine effiziente und schnelle Erwärmung von Schrauben, Müttern, Wellen, Lagern, Profilen, Rundprofilen, Blechen etc. DHI-44ELKW hat eine stufenlose Leistungsregelung in einem Umfang von 10-100 % und ein übersichtliches Display, auf dem die eingestellten und gemessenen Werte angezeigt werden. Ferner ist das Gerät mit einem Zeitgeber ausgestattet, der eine einfache Einstellung der Soll-Zeit für die Erwärmung ermöglicht. Ein wesentlicher Vorteil von DHI-44ELKW im Vergleich zu anderen Erwärmungsverfahren ist Sicherheit, einfache Handhabung, schnelle Erwärmung und Betriebsbereitschaft – und zwar insbesondere im Vergleich zur Flammenerwärmung. Standardmäßig verfügt das Gerät über einen 2 Meter langen Brenner mit einer seitlichen (Fokussier-) Spule. Andere Induktionsspulentypen sind als zusätzliches Zubehör lieferbar. Fokussierspulen sind zum Erwärmen von Materialien nach Anwendung vorgesehen. Speziell für LKW und Nutzfahrzeuge.

Chauffage à induction pour des ateliers 3500 W

DHI-44ELKW est un chauffage d'atelier portable à induction avec refroidisseur d'eau intégré et extensions de bobine d'induction interchangeables. Pour un chauffage efficace et rapide des vis, écrous, arbres, paliers, roulements, profilés, profilés ronds, tôles, etc. Le DHI-44ELKW dispose d'une commande de puissance réglable en continu dans une plage de 10-100 % et d'un affichage clair sur lequel les valeurs de réglage et de mesure sont affichées. De plus, l'appareil est équipé d'une minuterie qui permet de régler facilement la durée de chauffage souhaitée. Un avantage essentiel du DHI-44ELKW par rapport aux autres méthodes de chauffage est la sécurité, la facilité d'utilisation, le chauffage rapide et la disponibilité opérationnelle - en particulier par rapport au chauffage à la flamme. En standard, l'appareil est équipé d'un brûleur de 2 mètres de long avec une bobine latérale (de mise au point). D'autres types de bobines d'induction sont disponibles comme accessoires supplémentaires. Les bobines de focalisation sont conçues pour chauffer les matériaux en fonction de l'application. Spécialement pour les camions et les véhicules commerciaux.

Nr./no.	Leistung / puissance	Spannung / tension	IP	Verbrauch / consum.		Action
DHI-44ELKW	max. 3500 Watt	230 Volt - 50/60Hz	22	16 A	13,5 kg	2995.00
07-101-01	Verlängerung / rallonge					70.00
07-102-02	Fokussierspule schräg / bobine oblique					299.00
07-103-02	Fokussierspule seitlich / bobine latérale					299.00
07-104-02	Fokussierspule direkt / bobine droite					299.00

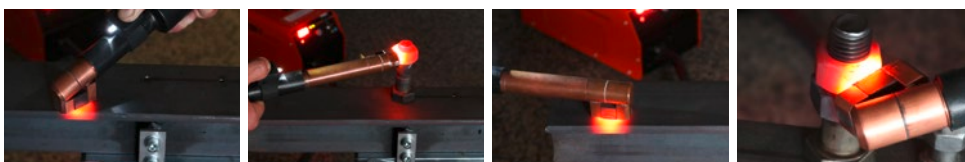

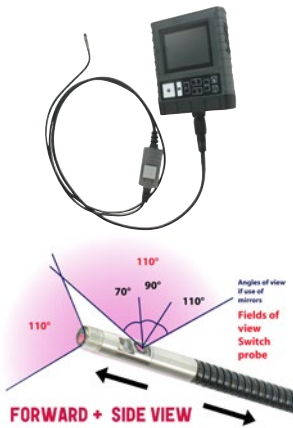

Video-Endoskope EXCLUSIVE

Hochwertiges Endoskop mit vielseitigem Einsatz. Breiter TFT-Bildschirm 3,5" aus Glas, kratzfest. Videoaufnahmen oder Foto, Speicherung auf SDKarte mit Platz für bis zu 25000 Aufnahmen oder entsprechende Videos (2GB). Zum Vergrössern mit digitalem Zoom (3- und 5-fach). Schutzart IP67, öl- und kraftstoffbeständig. Geliefert mit AV- und USB Kabel, 3 Batterien AA. Mit 2-in-1 Schaltersonde HU23058. Beschrieb siehe unten.

Vidéo Endoscopes EXCLUSIVE

Comprennent toutes les fonctions haut de gamme. Ecran TFT extra-large 3,5", carte mémoire SD qui permet d'enregistrer jusqu'à 25000 photos ou vidéos (2GB). Agrandissement par zoom digital (3x et 5x). Sondes semi-rigides, protection IP67 résistant à l'huile et des carburants. Livrés avec 2 câbles AV et USB, 3 piles AA. Avec Switch-Probe 2 en 1 HU23058, description voir ci-dessous.

Nr./no.	Liste	Action
HU23085	1195.00	895.00

2-in-1 Schaltersonde 4,9 mm

Für Videoskope mit abnehmbarer Sonde. Die Spitze enthält zwei Kameras und zwei LED-Lichtquellen. Der integrierte Schalter ermöglicht während der Inspektion den Wechsel von der Seiten- zur Vorderansicht. Schutzart IP67, öl- und kraftstoffbeständig.

Switch-Probe 2 en 1, 4,9mm

Pour vidéoscopes à câble détachable. La sonde comprend 2 caméras et 2 sources LED. L'interrupteur «en ligne» permet de passer de la vue frontale à la vue latérale pendant l'inspection. Protection IP67, résistant à l'eau, à l'huile et au carburant.

Nr./no.	Liste	Action
HU23058	660.00	495.00

Digital Multimeter PRO HUBITOLS

In Etui mit Prüfkabeln und Sonde. Speziell für den Garagenbereich.

Multimètre digital PRO HUBITOLS

Dans étui avec câbles et et sonde. Spécialement conçu pour les garages.

Nr./no.	Liste	Action
HU70617	285.00	195.00

Digitale Intelligenssonde 12-24V

Mit LCD-Anzeige/Voltmeter (0,1V), für Spannungs- und Polaritätsprüfung, Hochspannung (Zündung), aktiviert Komponenten mit Massekontakt, sonore Warnung.

Inteliprobe digital 12-24V

Avec display digital LCD indiquant la tension au 0,1V, détermine la polarité (si le circuit est ouvert ou fermé), fréquence de la haute tension (allumage), activation des consommateurs, avertissement sonore.

Nr./no.	Liste	Action
HU31014	148.00	110.00

Druck- und Unterdruck-Tester MITYVAC

Pumpe mit Doppelfunktion. Erzeugung von Vakuum und Druck zum Entlüften von Bremsanlagen und zur Überprüfung verschiedener Druck- und Unterdruck- Funktionen. Passend für alle gängigen Fahrzeuge.

Testeur de pression et dépression MITYVAC

Pompe à double fonctions. Permet de purger le système de freins et le contrôle des fonctions diverses du véhicule commandées par pression et le vide. Convient pour beaucoup de voitures. Dans coffret.

Nr./no.	Manometer	Druck/pression	Vakuum/vide	Liste	Action
HU85500	Ø 60 mm	0-4,0 bar/ 0-60 psi	-1 bar / -30 inHG	320.00	198.00

Pneumatisches Absauggerät

Zum Entleeren des Tanks nach einem Fehler beim Befüllen (z.B. Benzin statt Diesel), um die Pumpe auszuwechseln oder den Behälter zu reinigen. Die Entleerung kann vollständig über Einspritz- oder Kraftstoffleitungen und Einfüllstutzen erfolgen. Mit 40-Liter-Behälter, antistatischem Massekabel, Anti-Überlaufschlauch und 3 Sonden.

Aspirateur pneumatique

Pour vidanger suite à une erreur de remplissage (essence confondu avec diesel), changer la pompe, rincer le réservoir. La vidange peut se faire via les rampes d'injection, l'orifice de remplissage ou les conduites de carburant. Avec réservoir de 40 litres, un tuyau anti-débordement et 3 sondes à carburants.

Nr./no.	Liste	Action
HU46005	1190.00	895.00



Seilzüge MINI-MULE Stark - sicher - dauerhaft dank Spitzenqualität!

Alle Teile promatverzinkt. Bolzen, Splinten und Nieten aus thermisch behandeltem «AIRCRAFT»-Stahl. Genormtes Flugzeug-Stahlkabel, galvanisiert, mit Sicherheitshaken. Alle Modelle mit 50% Überlast geprüft!

Treuil MINI-MULE Robustes - fiables - durables grâce à l'excellente qualité!

Toutes les pièces sont promatisées. Boulons, goupilles et rivets en acier traité thermiquement, câbles en acier galvanisé, comme pour l'aviation, avec crochets de sécurité. Tous les modèles testés avec 50% de surcharge!

Nr./no.	Tragkraft/capacité	Hub/levée	gr.	Liste	Action
MM-5028	500 kg	850 cm	2350	172.00	129.00
MM-7518	750 kg	550 cm	2950	214.00	159.00
MM-112R	1000 kg	360 cm	3200	197.00	148.00
MM-212R	2000 kg	180 cm	3400	247.00	185.00
MM-1212C	1000 / 2000 kg	360 / 180 cm	3600	272.00	198.00

Seilzug MINI-MULE Compact

Eigenschaften wie oben, verfügt jedoch zusätzlich über den Vorteil, dass er zusammenklappbar ist. Geliefert in Kunststoffkoffer.

Treuil MINI-MULE Compact

Données comme les autres modèles avec une avantage en plus – il est pliable et livré dans coffret.

Nr./no.	Tragkraft/capacité	Hub/levée	gr.	Liste	Action
PM-5010	500 kg	300 cm	2850	148.00	113.00

Bolzenschneider Center Cut HKP

Für Betoneisen bis HRC 48.

Coupe-boulons Center Cut HKP

Robuste-fiable-économique.

Nr./no.	L mm	L "	bis Härte / dureté HRC-30	bis Härte / dureté HRC-42	bis Härte / dureté HRC-48	Liste	Action
1490MCP	356	14"	7,9 mm	6,3 mm	5,5 mm	89.00	67.00
0090MCP	457	18"	9,5 mm	7,9 mm	7,1 mm	98.00	74.00
0190MCP	610	24"	11 mm	9,5 mm	7,9 mm	116.00	87.00
0290MCP	762	30"	12,7 mm	11 mm	9,5 mm	158.00	119.00
0390MCP	914	36"	14,2 mm	12,7 mm	11 mm	198.00	149.00

Stahlbandschneider HKP

Robuste Bauart für professionellen Einsatz!

Cisaille pour bande d'acier HKP

Très robustes, les ciseaux des professionnels!

Nr./no.	L mm	Band / bande		Liste	Action
0990T	230	19 x 1 mm	2 mm	303.00	259.00
1290G	305	32 x 1 mm	-	252.00	189.00
2690GP	610	51 x 1 mm	-	573.00	435.00

Seitenschneider CHANNELLOCK

Einzigartig! Zangenkopf abgewinkelt und in 2 Achsen gerundet, ergibt grossen Freiraum für die Hand.

Pince coupante de coté CHANNELLOCK

Unique! Tête coudée et arrondie dans deux axes, donnant un bon dégagement pour la main.

Nr./no.	L mm	gr.	Liste	Action
447	200 mm	300	71.00	49.90
449	240 mm	400	76.00	54.00

Wasserpumpenzangen GRIPOLOCK

Die Backen ergeben hohe Klemmkraft, Betätigung ohne zusammendrücken der Schenkel möglich!

Pinces multiprises GRIPOLOCK

Les mâchoires rendent une prise extraordinaire. La pince peut être manipulée sans serrer les branches.

Nr./no.	L mm	sw / ouverture	gr.	Liste	Action
GL-6	165 mm	27 mm	100	28.20	21.00
GL-10	240 mm	32 mm	350	31.70	24.00
GL-12	300 mm	57 mm	710	36.50	27.50





SWISS MADE
Patentiert/breveté 0211018
Das Original / L'authentique!

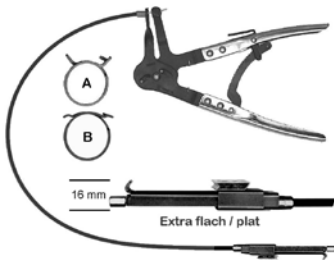

17050000



17060000

Werkzeugschienen TOUFIX^{Original} Das System, das hält!

Die Klemmschiene mit den unbegrenzten Möglichkeiten:
robustes Aluminiumprofil!
Laschen aus Spezialkunststoff, unzerbrechlich, öl- und kältebeständig!
Laschen innen offen: Werkzeuge können auch durchgesteckt werden!

Râteliers à outils TOUFIX^{Original} Le système qui tient!

Support de rangement avec possibilités infinies:
profil robuste en aluminium!
clips coulissants en matière plastique spéciale, incassables, résistante à l'huile et au froid!
clips ouverts à l'intérieur: possibilité de passer des outils à travers!

Nr./no.	L mm	Laschen/clips	Farbe/couleur	Action
4406	150 mm	6	schwarz/gelb / noir/jaune	10.80
4409	220 mm	9	schwarz/gelb / noir/jaune	12.80
4413	300 mm	13	schwarz/gelb / noir/jaune	15.10
4417	385 mm	17	schwarz/gelb / noir/jaune	17.00
4420	440 mm	20	schwarz/gelb / noir/jaune	18.50
4444	960 mm	44	schwarz/gelb / noir/jaune	38.00
4406S	150 mm	6	schwarz/silber / noir/argent	10.80
4409S	220 mm	9	schwarz/silber / noir/argent	12.80
4413S	300 mm	13	schwarz/silber / noir/argent	15.10
4420S	440 mm	20	schwarz/silber / noir/argent	18.50

Schlauchklemmen-Zange

Für selbstspannende Federband-Klemmen Typen A oder B. Mit Fernbedienung über flexiblen Bowdenzug, 600 mm.

Pince à colliers

Pour colliers à ressort autoserrants, types A ou B. Commandée par câble flexible sous gaine, longueur 600 mm.

Nr./no.	Liste	Action
12942-XF	188.00	139.00
12942-XF-6	Schiebeführung und Kabel / guisage coulissant et câble	56.80
12942-XL-7	Ersatzkabel / câble	22.50

Schlauchklemmen-Satz VIGOR

4-teilig.

Brides pour tuyaux VIGOR

4 pièces.

Nr./no.	Für Schläuche / pour tuyaux:	Liste	Action
V3381	-10 / -15 / -25 / -45 mm	38.50	29.90

Universal-Schaltschrankschlüssel

Aus Aluminium-Spritzguss. Für Schaltschränke, Absperrsysteme der Wasser- Gas- und Elektrizitätsversorgung.

Clé pour armoires de distribution

En fonte d'aluminium. Pour les armoires de disjoncteurs, les systèmes de verrouillage gaz, eau et électrique.

Nr./no.	Inhalt / contenu	Abm. / dim.	Liste	Action
17050000	⊙ ⊙ ⊙ ⊙ ⊙ ⊙	73 x 73 mm	38.50	29.90

Universalschlüssel «Gebäudetechnik»

Für Absperrsysteme im Baubereich. Fenster- und Türgriffe, Klima, Sanitär, Heizung.

Clé universelle «Entretien bâtiment»

Pour les systèmes de verrouillage dans le bâtiment. Les portes, les poignées, la climatisation, le sanitaire.

Nr./no.	Inhalt / contenu	Abm. / dim.	Liste	Action
17060000	⊙ ⊙ ⊙	62 x 90 mm	38.50	29.90

Teleskop-Gelenkspiegel HT

Der Klarglas-Spiegel garantiert perfektes Spiegelbild. Das Kugelgelenk erlaubt das Drehen um 360 Grad. Fassung aus Inox.

Miroirs télescopiques HT

Bon reflet du miroir, l'articulation à rotule permet une vue de 360°, monture en acier inox.

Nr./no.	Ø mm	Clip	Griff/manche	Länge mm	Liste	Action
HTA-2T	22 mm	1	schwarz/noir	80 – 650	21.50	18.00
HTE-2T	32 mm	1	schwarz/noir	80 – 700	23.00	19.00
HTB-2T	25 x 50 mm	1	schwarz/noir	80 – 715	23.00	19.00
HT-C2	57 mm	-	schwarz/noir	170 – 925	31.90	25.00

Teleskop-Gelenkspiegel LED

Mit LED-Lampe, die den Kontrollbereich hell ausleuchtet. Der robuste Teleskopstab ist mit einem 2-Komponenten-Griff versehen. Der Klarglas-Spiegel garantiert ein perfektes Spiegelbild und ist um 360° drehbar, die Fassung ist aus Inox. Geliefert inkl. 2 Batterien CR2016, 3V.

Miroirs télescopiques LED

Avec lampe LED, qui éclaire le champ de contrôle, surtout dans des endroits restreints. La tige télescopique est munie d'un manche à deux composants. Bon reflet du miroir, l'articulation à rotule permet une vue de 360°, monture en acier inox. Avec 2 piles CR2016, 3V.

Nr./no.	Ø mm	LED	Griff/manche	Länge mm	Liste	Action
HTE-2LT	32 mm	1	rot/rouge	76 – 890	45.00	39.00
HTC-2LT	60 mm	1	rot/rouge	170 – 925	45.00	39.00
HTS-2LT	85 mm	3	rot/rouge	170 – 750	49.00	41.00

Teleskop-Magnetsucher HT

Starker Neodym-Magnete mit Powerhülse, die das Magnetfeld bündelt und intensiviert. Gleichzeitig schirmt sie den Magneten seitlich ab, so dass er leicht an metallenen Teilen vorbeigeführt werden kann.

Aimants télescopiques HT

Avec des aimants extrêmement fort en neodymium et douille protectrice qui augmente la capacité de levage et couvre l'aimant latéralement ce qui permet de passer sans problèmes à côté des pièces métalliques.

Nr./no.	Ø mm	hebt/lève	Griff/manche	Länge mm	Liste	Action
HT-5S	8 mm	900 gr.	schwarz/noir	150 – 640	20.30	17.00
HT-5R	8 mm	900 gr.	rot/rouge	150 – 640	20.30	17.00
HT-2	13 mm	1500 gr.	schwarz/noir	170 – 845	33.50	28.00

Teleskop-Magnetsucher HT mit Gelenk

Wie HT-5 aber mit Gelenk.

Aimants télescopiques HT avec joint

Comme HT-5 mais avec joint.

Nr./no.	Ø mm	hebt/lève	Griff/manche	Länge mm	Liste	Action
HT-6	8	900 gr.	schwarz/noir	150 – 680	21.00	18.00

Flexibler Magnetsucher

Flexibler Magnetsucher. Der lange Aluminium-Schaft kann in jede Richtung gebogen werden.

Aimant flexible

Longue tige aluminium peut se couber dans toutes les directions.

Nr./no.	Ø mm	hebt/lève	Griff/manche	Länge mm	Liste	Action
HT-2FL	13	1500 gr.	schwarz/noir	740 mm	32.00	27.00

Inspektions-Satz CONDOR

2 Teleskop-Halter mit Kunststoff-Griff, ausziehbar von 165 – 665 mm, einer mit LED. Die auswechselbaren Aufsteck-Spiegel erlauben vielseitigsten Einsatz. Mit 3 Batterien geliefert.

Jeu d'instruments d'inspection CONDOR

2 tiges télescopiques avec manche en matière plastique, extensible de 165 – 665 mm, une avec LED. Les miroirs interchangeables permettent ainsi des applications nombreuses. Livrée avec 3 piles.

Nr./no.	Ø mm	hebt/lève	Länge mm	Liste	Action
C3575				98.00	69.50
3 x Spiegel / miroir	21, 31, 38				
1 Teleskop-Magnet / tige télescopique		3500 gr.	165 – 665 mm		
1 Teleskop-Magnet LED / tige téléc. LED		450 gr.	165 – 665 mm		



HTA-2T HTE-2T HTB-2T HT-C2



HTE-2LT HTC-2LT HTS-2LT



HT-5R HT-5S HT-2 HT-6



HT-2FL





Schlosserhammer

Nach DIN 1041, geschmiedet, gehärtet und angelassen, mit Eschenstiel.

Marteau de serrurier

Selon DIN 1041, forgé, trempé et revenu avec manche en frêne.

Nr./no.	Gramm	Stiel/manche	Liste	Action
5039020100	100	7000535800	20.60	15.60
5039020200	200	7000537900	21.30	16.00
5039020300	300	7000538100	22.00	16.50
5039020400	400	7000538300	24.50	18.50
5039020500	500	7000538500	25.60	19.30
5039020600	600	7000538700	30.90	23.30
5039020800	800	7000538900	34.90	26.20
5039021000	1000	7000539100	41.00	30.80
5039021500	1500	7000539300	54.70	41.00
5039022000	2000	7000539500	70.20	52.70

Sicherheits-Schlosserhammer

Mit Schlagschutzhülse nach DIN 1041 mit Hickorstiel.

Marteau de serrurier de sécurité

Avec douille de protection en acier, selon DIN 1041, manche en hickory.



Nr./no.	Gramm	Stiel/manche	Liste	Action
5039930200	200	7900538000	28.00	21.00
5039930300	300	7900538200	30.70	23.00
5039930400	400	7900538600	35.50	26.70
5039930500	500	7900538600	36.20	27.10
5039930600	600	7900538800	42.00	31.40
5039930800	800	7900539000	47.40	35.60
5039931000	1000	7900539200	53.60	40.20
5039931500	1500	7900539400	68.00	51.00
5039932000	2000	7900539600	87.00	65.30

Schlosserhammer ULTRATEC

Nach DIN 1041, geschmiedet, gehärtet und angelassen. Mit unlösbar im Hammerkopf verankertem, rutschsicherem Glasfaserstiel.

Marteau de serrurier ULTRATEC

Selon DIN 1041, forgé, trempé et revenu. De haute sécurité avec manche armé en fibre de verre à revêtement anti-glisse, indissociable avec la tête.

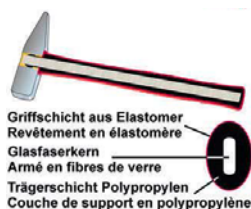

Nr./no.	Gramm	Stiel/manche	Liste	Action
5039980200	200		31.60	23.70
5039980300	300		34.00	25.40
5039980400	400	Nicht auswechselbar	36.90	27.70
5039980500	500		40.00	30.00
5039980600	600		42.20	31.70
5039980800	800	Pas interchangeable	53.20	39.90
5039981000	1000		63.00	47.30
5039981500	1500		80.40	60.20
5039982000	2000		103.60	77.60

Ultratec

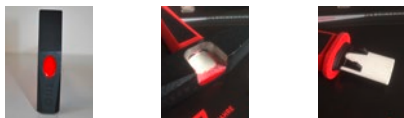

Schlosserhammer INDU ULTRATEC

Nach DIN 1041 mit Schlagkopfsicherung durch elektro-induktiv angelassene Randzone der Hammerbahn. Mit unlösbar im Hammerkopf verankertem, rutschsicherem Glasfaserstiel.

Marteau de serrurier INDU ULTRATEC

Selon DIN 1041, face revenue par électro-induction. De haute sécurité avec manche armé en fibre de verre à revêtement anti-glisse, indissociable avec la tête.

Nr./no.	Gramm	Stiel/manche	Liste	Action
5042980200	200		35.80	26.80
5042980300	300	Nicht auswechselbar	39.10	29.30
5042980500	500		47.70	35.70
5042980800	800		53.80	40.40
5042981000	1000	Pas interchangeable	74.90	56.20
5042981500	1500		96.80	72.50
5042982000	2000		124.60	93.30

Fäustel und Schlegel ULTRATEC

Nach DIN 6475 und DIN 1042. Mit Glasfaserstiel.

Massette et masse couple ULTRATEC

Selon DIN 6475 et DIN 1042. Avec manche en fibre de verre.

Nr./no.	Gramm	Typ/type	Stiel/manche	Liste	Action
5293981000	1000	Fäustel/massette		49.40	37.10
5293981250	1250	Fäustel/massette	Nicht	50.00	37.60
5293981500	1500	Fäustel/massette	auswechselbar	55.50	41.60
5293983000	3000	Schlegel/masse couple	Pas	120.10	90.00
5293984000	4000	Schlegel/masse couple	interchangeable	132.10	99.00
5293985000	5000	Schlegel/masse couple		150.40	112.70



Fäustel

Nach DIN 6475, geschmiedet, gehärtet und angelassen, mit Eschenstiel.

Massette

Selon DIN 6475, forgé, trempé et revenu avec manche en frêne.

Nr./no.	Gramm	Stiel/manche	Liste	Action
5293021000	1000	7000443300	33.80	25.40
5293021250	1250	7000443300	35.20	26.50
5293021500	1500	7000443200	37.80	28.40
5293022000	2000	7000442100	49.00	36.80
5293023000	3000	7000546100	78.20	58.50
5293024000	4000	7011840600	92.40	69.30
5293025000	5000	7000546300	109.80	82.20
5293026000	6000	7000546300	138.10	103.40
5293028000	8000	7000546700	190.00	142.40



Vorschlaghammer ULTRATEC

Nach DIN 6475 und DIN 1042. Mit Glasfaserstiel.

Masse à tranche ULTRATEC

Selon DIN 6475 et DIN 1042. Avec manche en fibre de verre.

Nr./no.	Gramm	Typ/type	Stiel/manche	Liste	Action
5027983000	3000	Vorschlaghammer/masse	Nicht	119.70	89.70
5027984000	4000	Vorschlaghammer/masse	auswechselbar	132.20	99.00
5027985000	5000	Vorschlaghammer/masse	interchangeable	151.00	113.10



Vorschlaghammer

Nach DIN 1041, geschmiedet, gehärtet und angelassen, mit Eschenstiel.

Masse à tranche

Selon DIN 1041, forgé, trempé et revenu avec manche en frêne.

Nr./no.	Gramm	Stiel/manche	Liste	Action
5027023000	3000	7000546100	80.20	60.00
5027024000	4000	7011840600	95.70	71.70
5027025000	5000	7000546300	113.60	85.10
5027026000	6000	7000546300	138.10	103.40
5027028000	8000	7000546700	190.00	142.40
5027021000	10'000	7000546700	236.90	177.40



Schreinerhammer

Nach DIN 5109, geschmiedet, mit Eschenstiel.

Marteau de menuisier

Selon DIN 5109, forgé, avec manche en frêne.

Nr./no.	Ø mm	Gramm	Stiel/manche	Liste	Action
5116020018	18	140	7000537900	21.60	16.40
5116020020	20	190	7000537900	22.00	16.50
5116020022	22	230	7000538100	23.40	17.60
5116020025	25	320	7000538100	24.50	18.50
5116020028	28	450	7000538500	26.40	19.90
5116020030	30	520	7000538500	31.30	23.60





BESTSELLER

Rückschlagfreie Schonhämmer

Mit auswechselbaren Köpfen aus Polyurethan. Der mit Stahlkugeln gefüllte Hammerkopf vervielfacht die Schlagenergie. Mit Stahlrohrstiel.

Marteaux sans rebond

Avec têtes en polyuréthane interchangeables. La tête, remplie de billes d'acier, multiplie l'énergie. Avec manche en tube d'acier.

Nr./no.	Ø mm	Gramm	Köpfe / têtes	Liste	Action
5036040030	30	270	Nicht auswechselbar	47.00	35.30
5036040035	35	385		52.30	39.30
5036040045	45	620		63.80	47.90
5036040050	50	860	Pas interchangeable	74.80	56.00
5036040060	60	1340		140.00	104.80
5036380100	100x100	5500		310.60	232.50

Rückschlagfreie Schonhämmer

Mit auswechselbaren Köpfen aus Polyurethan. Der mit Stahlkugeln gefüllte Hammerkopf vervielfacht die Schlagenergie. Mit Stahlrohrstiel.

Marteaux sans rebond

Avec têtes en polyuréthane interchangeables. La tête, remplie de billes d'acier, multiplie l'énergie. Avec manche en tube d'acier.

Nr./no.	Ø mm	Gramm	Ers.-Köpfe / têtes	Liste	Action
5135050030	30	490	5135150030	48.70	36.50
5135050035	35	600	5135150035	49.20	37.00
5135050040	40	800	5135150040	55.80	41.90
5135050050	50	1120	5135150050	72.80	54.50
5135050060	60	1700	5135150060	113.60	85.10

Kupferhammer

Fäustelform mit Ultratec Stiel, Gesenkgeschmiedet.

Massette cuivre

Massette cuivre avec manche Ultratec. Tête forgée 100% cuivre.

Nr./no.	Gramm	Stiel / manche	Liste	Action
5065980250	250	7000535800	72.60	54.40
5065980400	400	7000537900	88.70	66.50
5065980500	500	7000538100	123.80	92.70
5065980600	600	7000538300	135.00	101.10
5065980750	750	7000538500	152.00	113.90
5065981000	1000	7000539300	161.50	121.00
5065981500	1500	7000539500	252.50	189.10

Latthammer

Geschmiedet, TÜV-geprüft (GS), mit angeschliffenen Nagelzügen und Spitzen, gerauhte Bahnen. Nagelhalter mit Magnet.

Marteaux de charpentier

Forgés, contrôlés TÜV (GS), avec arrache-clous et pointes, faces rugueuses. Porte-clou avec aimant

Nr./no.	Gramm	Liste	Action
0230250001	800	25.10	18.80

Latthammer X-STRIKER

Mit Glasfaserstiel, Nagelhalter mit Magnet, schwarz lackiert.

Marteaux de charpentier X-STRIKER

Manche en fibre de verre, porte-clou avec aimant, laqué noir.

Nr./no.	Gramm	Liste	Action
5129280001	800	30.70	23.00

Latthammer X-STRIKER

Kopf und Stiel aus einem Stück geschmiedet! Nagelhalter mit Magnet, ganz poliert.

Marteaux de charpentier X-STRIKER

Tête et manche forgés d'une seule pièce! Porte-clou avec aimant, entièrement poli.

Nr./no.	Griff / manche	Gramm	Liste	Action
5130090000	Gummiert / élastomère	1000	82.70	62.00
5133090000	Gummiert / élastomère	850	90.70	68.00
5130070000	Lederbezogen / gainé de cuir	1000	101.30	76.00
5133070000	Lederbezogen / gainé de cuir	850	125.30	94.00

Nageleisen BIBER-BAR

Aus Stahl geschmiedet. Mit 2 schlanken, flachen Klauen und Nagelschlitz.

Pied de biche BIBER-BAR

En acier forgé avec 2 arrache-clous plats et minces et 1 fente à clous.

Nr./no.	Länge/longeur	Gramm	Liste	Action
0113010175	175 mm	200	13.90	10.50
0113010015	380 mm	650	23.10	17.40
0113010018	450 mm	800	33.60	25.30



Biber-Bar

Nagel-Hebeleisen GORILLA-BAR

Aus bestem Stahl, in einem Stück geschmiedet!

Levier-arrache-clou GORILLA-BAR

En acier d'outil supérieur forgé d'une seule pièce!

Nr./no.	Länge/longeur	Gramm	Liste	Action
0112010014	350 mm	700	21.30	16.00
0112010024	600 mm	1900	28.70	21.50
0112010036	900 mm	2900	35.30	26.50
0112010048	1200 mm	4000	49.30	37.00



Gorilla-Bar

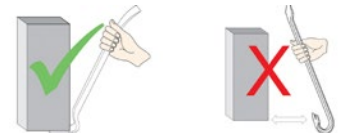

Nageleisen-Satz GORILLA-BAR

Aus bestem Stahl, in einem Stück geschmiedet!

Jeux d'arrache-clous GORILLA-BAR

En acier d'outil supérieur forgé d'une seule pièce!

Nr./no.		Gramm	Liste	Action
0112010012	2er-Satz/jeu de 2 pièces 350 mm, 600 mm	2600	50.70	38.00
0112010123	3er-Satz/jeu de 3 pièces 350 mm, 600 mm, 900 mm	5600	80.00	60.00



Hebeleisen PEDDINGHAUS

Mit 6-kant Profil, gelb-chromatiert, leicht gebogen, mit Konus zum Zentrieren.

Leviers PEDDINGHAUS

Avec 6 pans, chromatisés jaunes, légèrement courbés, un bout conique pour le centrage.

Nr./no.	Länge/longeur	Gramm	Liste	Action
5100	370 mm	320	22.70	17.00
5102	500 mm	1000	38.70	29.00
5104	740 mm	1550	48.00	36.00
0198010000	400 mm	600	46.80	35.10

Ausführung verzinkt chromatisiert/exécution zinguée et chromatisée



5100 / 5102 / 5104



0198010000

Hebeleisen-Satz Peddinghaus

4-teilig, aus Chrom-Vanadium-Stahl verchromt, mit 2-Komponenten- Kunststoffgriffen.

Je ein Stück in den Längen 200, 300, 450 und 600 mm.

Jeu de leviers Peddinghaus

4 pièces, en acier au chromevanadium, chromés avec manche à 2 composants en matière synthétique. Une pièce de chaque longueurs 200, 300, 450 et 600 mm.

Nr./no.	Liste	Action
0200010000	93.00	69.70



0200010000

Werkzeugsatz «DEMOLITION-PACK»

Enthält je ein Nageleisen 375 mm, ein Hebeleisen 600 mm, ein Fäustel 1,25 kg. und ein Flachmeissel mit Handschutz 300 mm.

Jeu d'outils «DEMOLITION-PACK»

Contient un pied de biche 375 mm, un levier 600 mm, une massette 1,25 kg. et un burin plat avec une poignée protectrice 300 mm.

Nr./no.	Liste	Action
0000977501	88.80	66.50



0000977501

Werkstattfeilen-Satz

Bestehend aus 6 Feilen mit Zwei-Komponenten-Heften, in Kunststoff-Etuis.

Jeu de limes de mécanicien

Contient 6 limes avec manches à deux composants, dans étuis en matière plastique.



Nr./no.	Länge/longeur	kg	Liste	Action
093520S201	200 mm / 8"	1,60	111.40	83.40
093525S201	250 mm / 10"	1,70	132.00	99.00
Flachstumpf / plate	Hieb 1 / grain 1	Bastard / batarde		
Flachstumpf / plate	Hieb 2 / grain 2	Halbschlicht / demi-douce		
Dreikant / triangulaire	Hieb 2 / grain 2	Halbschlicht / demi-douce		
Vierkant / carrée	Hieb 2 / grain 2	Halbschlicht / demi-douce		
Halbrund / mi-ronde	Hieb 2 / grain 2	Halbschlicht / demi-douce		
Rund / ronde	Hieb 2 / grain 2	Halbschlicht / demi-douce		



6633120000

Achtkant-Werkzeug-Sätze

Aus Chrom-Vanadium-Stahl gehärtet (Meissel aus CrVMo-Lufthärtestahl). Köpfe schlagfest!

Jeux d'outils octogonaux

En acier au CRV trempés (burins et bédanes au CrVMo). Têtes résistantes au chocs!

Nr./no.		Liste	Action
6633120000	in Metallaufsteller / dans display métallique	81.50	61.10
5 Flachmeissel / 5 burins plats	13 x 150 / 16 x 175 / 19 x 150 / 22 x 200 / 25 x 215		
4 Splintentreiber / 4 chasse-goupilles	2 / 3 / 5 / 6		
4 Durchschläger / 4 chasse-pointes	3 x 215 / 3 x 250 / 4 x 225 / 10 x 250		
1 Körner / 1 pointeau	3 x 125		



6635110000

Achtkant-Splintentreiber-Satz

Aus Chrom-Vanadium-Stahl gehärtet (Meissel aus CrVMo-Lufthärtestahl). Köpfe schlagfest!

Jeu de chasse-goupille

En acier au CRV trempés (burins et bédanes au CrVMo). Têtes résistantes au chocs!

Nr./no.	Schaft/tige	Ø	Liste	Action
6635110000	10 / 12	3 / 4 / 5 / 6 / 7 / 8 mm	41.90	31.40

Splintentreiber

DIN 6450, aus Chrom-Vanadium-Lufthärtestahl, einbrennlackiert, Arbeitsende poliert, Köpfe Schlagfest.

Chasse-goupilles

DIN 6450, forgée dans un acier au chrome-vanadium, trempé à l'air, tête résistante aux chocs.



150 mm Länge / longueur



180 mm Länge / longueur

Nr./no.	Ø	Schaft/tige	Länge	Liste	Nr./no.	Ø	Schaft/tige	Länge	Liste
6636110020	2	10	150	7.90	6636210006	6	10	180	14.50
6636110030	3	10	150	7.90	6636110070	7	12	150	8.50
6636110040	4	10	150	7.90	6636110080	8	12	150	8.50
6636210004	4	10	180	14.50	6636110090	9	12	150	8.50
6636110050	5	10	150	7.90	6636110010	10	12	150	8.50
6636110060	6	10	150	7.90	6636110012	12	14	150	9.30



6635800000

Splintentreiber-Satz extra lang

4 Stück aus hochwertigem Stahl mit Handschutzgriff in grossen Durchmessern.

Jeu de chasse-goupilles extra longue

4 pièces en acier de haute qualité avec poignées de protection, grandes diamètres.

Nr./no.	Länge/longeur	Ø	Liste	Action
6635800000	310 mm	10 / 12 / 14 / 16 mm	130.60	99.00

Locheisensätze

Scheiben und Dichtungen schneiden Sie im Handumdrehen in Pappe, Kunststoffe, Gummi, Leder ...

Jeux d'emporte-pièces

Découper des joints, des rondelles dans du carton, des matières plastiques, du caoutchouc, cuir ...

Nr./no.	Grösse/largeur	kg	Liste	Action
8004219001 **	2-19 mm	0,70	158.80	119.00
2,3,5,7,9,11,13,15,17,19 mm				
8004209001 *	3-20 mm	0,70	166.20	125.00
3,4,6,8,10,12,14,16,18,20 mm				
8004319001 **	2-29 mm	1,40	243.40	183.00
2,3,5,7,9,11,13,15,17,19,21,23,25,27,29 mm				
8004309001 *	3-30 mm	1,40	239.70	180.00
3,4,6,8,10,12,14,16,18,20,22,24,26,28,30 mm				
8004409001 *	3-40 mm	2,00	380.10	285.00
3,4,6,8,10,12,14,16,18,20,22,24,26,28,30,32,34,36,38,40 mm				
8004519001 **	2-49 mm	3,30	553.90	415.00
2,3,5,7,9,11,13,15,17,19,21,23,25,27,2,31,33,35,37,39,41,43,45,47,49 mm				
8004509001 *	3-50 mm	3,30	530.00	397.00
3,4,6,8,10,12,14,16,18,20,22,24,26,28,30,32,34,36,38,40,42,44,46,48,50 mm				
8004609001 *	3-60 mm	6,20	932.70	699.00
3,4,6,8,10,12,14,16,18,20,22,24,26,28,30,32,34,36,38,40,42,44,46,48,50,52,54,56,58,60 mm				

*= gerade Durchmesser - **= ungerade Durchmesser / *= pairs diamètres - **= impairs diamètres



11 - 100 mm

2 - 10 mm



Stahlwinden RED JACK

Standfeste, robuste Stahlwinde mit hebendem Gehäuse und Sicherheitskurbel.

Cric en acier RED JACK

Cric robuste avec cage montante et manivelle de sécurité.

Nr./no.	Hubkraft/levage	Hub/course	kg	Liste	Action
8000300005	1,5 t	350 mm	15,00	433.10	325.00
8100300005	3 t	430 mm	22,00	488.00	365.00
8200300005	5 t	430 mm	30,00	543.70	409.00
8300300005	10 t	490 mm	47,00	784.90	669.00

Spanngurt mit Aufrollautomatik

Superschnelle Vorspannung, spannen mittels Ratsche. Automatische Schnellaufwicklung nach Gebrauch.

Sangle de serrage avec enrouleur automatique

Mise en pré-tension ultra-rapide, serrage à cliquet. Enroulement rapide automatique après usage.

Nr./no.	Breite/largeur	Länge/longueur	Zugkraft/traction	Liste	Action
0000250018	25 mm	1800 mm	300 daN	44.40	33.30
0000500030	50 mm	3000 mm	750 daN	53.50	40.20
0000500080	Verbindungsstück/connecteur de sangles 80 cm			22.30	18.50



Holzhammer Dynachoc

Dynachoc – Der Holzhammer. Schichtpressholz mit eingearbeiteten Glasfaserringen mit Eschenstiel. Langlebig durch Glasfaserring mit perfekter Schlagdämpfung. Perfekt verarbeitet. Beide Seiten flach.

Maillet en bois lamellé fretté Dynachoc

Forme tonneau avec frettage encastré en fibre de verre. Densité élevée et homogène. Tête réalisé en bois lamellé-collé. Particulièrement fiable. Très grande résistance. Longévité optimisée.

Nr./no.	Ø B	Gramm	L mm	C mm	A mm	Liste	Action
0330040301	40	170	260	35	80	51.50	38.70
0330050301	50	310	290	45	100	58.30	43.70
0330060301	60	500	320	50	120	77.90	58.40
0330070301	70	750	360	60	140	98.70	74.00
0330080301	80	1080	390	70	160	139.00	104.00
0330100301	100	2000	450	90	200	215.80	161.00

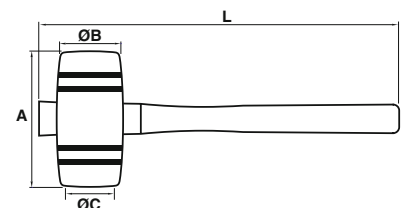



3811



1322

Schröder Micro-Bitbox

1 Aluminium Griff, 2 Bit-Erweiterungen für Micro- und Vierkant Bits, mit 45 Qualitätsbits.

Boîte micro-embouts Schröder

1 poignée en aluminium, 2 extensions pour embouts Micro et embouts carrés, avec 45 bits de qualité.

Nr./no.	Liste	Action
9460048001	108.90	81.60

0,8-1,2-1,5-1,8-2-2,5-3-3,5-4-4,5-5,5-6-6,5; PH000-PH00-PH0-PH1; PHZ1-PHZ2-PHZ3; T3-T4-T5-T6-T7-T8-T9-T10-T15-T20-T25-T27-T30-T40; H0,7-H0,9-H1,3-H1,5-H2-H2,5-H3-H4

Schröder Handbohrmaschinen

Es gibt sie noch und sogar Made in Germany: Handbohrmaschine. Mit gehärtetem, geschliffenen Dreieckenbohrfutter.

Perceuses Schröder

Elles sont toujours disponibles et même Made in Germany: Perceuses à main. Avec mandrin à 3 mors, trempé et réctifié.

Nr./no.	Spannweite/ capacité de serrage	Länge/longueur	Ersatzbohrfutter/ mandrin	Liste	Action
5.002.0	0,5–6 mm	235 mm	5.122.0	32.00	24.00
5.011.4	0,5–8 mm	295 mm	5.123.0	60.00	45.00

Werkzeughalter in Ganzstahlausführung

Die Spannbacken sind sauber gehärtet und sind nach Schröder-Patent «GRIPPS» gefräst: Dieses Verfahren erlaubt das Spannen von 4- und 6-kant-Schäften ohne die sonst vorprogrammierten Ausbrüche hervorzurufen.

Porte-outil en exécution tout acier

Les mâchoires de serrage sont durcies par trempage et sont ensuite fraisées sous brevet Schröder «Gripps»: Cette méthode permet le serrage de tiges d'outils à 4 et 6 pans sans les phénomènes d'usure et de déformation classiques.

Nr./no.	Grösse/grandeur	Länge/longueur	Liste	Action
4.006.4	M3–M8	85 mm	20.30	14.00
4.007.4	M5–M12	85 mm	26.40	18.40
4.008.4	M3–M8	250 mm	40.00	27.70
4.009.4	M5–M12	300 mm	47.90	33.30
4.003.4	M13–M20	117 mm	114.00	79.00

Gehörschutz ARTON metal

Mit neuartigem Drahtbügel, die grossen Entlüftungs-Slitze verhindern das Schwitzen, mit Höhenverstellung.

Protecteur auditif ARTON metal

Avec nouveau type d'arceau, les ouvertures généreuses évitent la transpiration. Réglage en hauteur.

Nr./no.	CE-Cat.	Farbe/couleur	Liste	Action
2110	EN 352-1	rot/rouge	27.00	21.00

Gesichtsschutzschild

Schwenkbare Schild aus Polycarbonat, verstellbare Riemen.

Protège-visage

Visière pivotante en polycarbonate, sangles réglables.

Nr./no.	CE-Cat.	Liste	Action
3811	EN 166 F	39.00	29.00
3810	Ersatzschutzschild / visière de remplacement	17.00	

Schutzbrillen

Schwenkbare Schild aus Polycarbonat, verstellbare Riemen.

Lunettes de sécurité

Visière pivotante en polycarbonate, sangles réglables.

Nr./no.	CE-Cat.	Farbe/couleur	Liste	Action
1322	EN 166 F	farblos/incolore	14.70	12.00

Werkbank-Schraubstock MAGNAT

Qualitätsschraubstock MAGNAT, stahlgeschmiedet, gehärtet, unzerbrechlich. Mit nachstellbaren Führungen. Extra grosse Spannweite. Grosser Amboss für Richt- und Staucharbeiten. Spannbacken gefräst und gehärtet. Mit Aufnahmeverrichtung für schwenkbare Zusatzbacken ab 120 mm.

Etau d'établi MAGNAT

Etau de qualité MAGNAT, en acier forgé, trempé, incassable. Glissières ajustables. Ouverture extra-grande. Grande enclume pour travaux de redressage et tassement. Mors fraisé et trempé avec dispositif de fixation de mors orientables supplémentaires dès 120 mm.

Nr./no.	Backenbreite / largeur mors	B x T	kg	Liste	Action
3010000100	100 mm	132 x 65 mm	5,50	298.90	224.00
3010000120	120 mm	146 x 82 mm	9,60	355.60	267.00
3010000140	140 mm	200 x 96 mm	16,80	483.30	362.00
3010000160	160 mm	200 x 117 mm	24,50	583.40	437.00
3010000180	180 mm	200 x 117 mm	25,00	694.50	520.00



Werkbank-Schraubstock MAGNAT PLUS

Ausführung wie MAGNAT, jedoch mit fest eingeschweissten Rohrspannbacken.

Etau d'établi MAGNAT PLUS

Exécution comme MAGNAT, mais avec mors serretubes soudés.

Nr./no.	Backenbreite / Largeur mors	B x T	kg	Liste	Action
3020000120	120 mm	146 x 82 mm	10,00	380.60	285.00
3020000140	140 mm	200 x 96 mm	17,20	529.80	397.00
3020000160	160 mm	200 x 117 mm	24,90	656.80	492.00



Schraubstock MAGNAT CLASSIC

Ausführung wie MAGNAT, jedoch mit fest angeschmiedeten, gehärteten Rohrspannbacken.

Etau MAGNAT CLASSIC

Exécution comme MAGNAT, mais avec mâchoires de serrage pour tubes forgées sur l'étau..

Nr./no.	Backenbreite / Largeur mors	B x T	kg	Liste	Action
3040000100	100 mm	127 x 55 mm	5,00	277.80	208.00
3040000120	120 mm	150 x 70 mm	9,00	369.60	277.00
3040000140	140 mm	200 x 87 mm	16,00	515.60	386.00
3040000160	160 mm	228 x 113 mm	26,00	677.90	508.00



Magnet-Schraubstockbacken

(Schutzbacken) Aus Aluminium mit Magnet-Streifen. Per Paar.

Mordaches magnétiques

(Mors de protection) En aluminium avec aimants. Par paire.

Nr./no.	Breite / Largeur	Liste	Action
Fläche gerillt mit Horizontal-Prisma / surface rainurée, prisme horizontal.			
3010060100	100 mm	41.50	31.10
3010060120	120 mm	43.00	32.40
3010060140	140 mm	45.00	33.70
3010060160	160 mm	46.20	34.70
Eine Backe mit Horizontal-, andere mit 3 Vertikal-Prismen D'un côté avec prisme horizontal, l'autre avec 3 prismes verticaux.			
3010080100	100 mm	51.00	38.20
3010080120	120 mm	53.10	39.70
3010080140	140 mm	54.80	41.10
3010080160	160 mm	57.10	42.80



Hebelblechscheren DURLACH

Geeignet für Flach- und Rundmaterial. Robuste Schweisskonstruktion, Hebelarm mit Sicherungsfeder. Messer aus hochwertigem Werkzeugstahl, gehärtet und geschliffen.

Cisailles à levier DURLACH

Pour tôles et fers ronds. Bâti robuste, levier avec ressort de sécurité. Couteaux en acier d'outils de haute qualité, trempées et affûtées.

Nr./no.	Type	—	•	kg	Liste	Action
3070040000	2/4	4 mm	11 mm	9,30	362.30	272.00
3070050000	2/5	5 mm	11 mm	12,00	417.80	313.00
3070060000	2/6	6 mm	13 mm	17,00	555.30	416.00





143102-000



Bremsentlüfter JWL

Damit können Bremssysteme von einer Person entlüftet werden.

Appareil de purge JWL

Permet à une personne seule d'effectuer la purge du circuit de freinage.

Nr./no.	Inhalt/contenu	Schlauch/tuyau	Liste	Action
143102-000	1,2 L	1,5 m	119.00	99.00
143101-000	2,0 L	1,5 m	127.00	109.00
143150	Nachfülleinheit/recharge		64.50	
143200	Behälter 1,2 L/bidon de remplacement 1,2 L		36.70	
143202	Behälter 2,0 L/bidon de remplacement 2,0 L		42.90	
143155	Wartungsset/set d'entretien		26.20	



143123-000



Bremsentlüfter für Motorräder JWL

Damit können Bremssysteme am Motorrad von einer Person entlüftet werden.

Appareil de purge pour moto JWL

Permet à une personne seule d'effectuer la purge du circuit de freinage pour les motos.

Nr./no.	Inhalt/contenu	Schlauch/tuyau	Liste	Action
143123-000	1,2 L	1,5 m	119.00	99.00
143167	Wartungsset/set d'entretien		34.60	

Die Ersatzteile sind gleich wie oben / Les pièces de remplacement sont les mêmes que au-dessus



145153-000



Sodastrahlpistole «Sodablast 2» JWL

Das Sodastrahlen ist eine schnelle und schonende Methode, um Lack und Rost zu entfernen. Vorteile vom Sodastrahlen: erhitzt das Blech nicht, beschädigt weder Glas, Gummi oder Plastik, schützt blankes Material sofort von Korrosion, entfernt Lacke ohne Plastik- und Gummidichtungen anzugreifen, ausserdem ist es sehr schonend und umweltfreundlich. Luftverbrauch mind. 180 l/min bei 8 Bar.

Pistolet de sablage au soda «Sodablast 2» JWL

Le pistolet au soda est une méthode rapide et élégante pour éliminer le vernis et la rouille. Les avantages du pistolet au soda: ne chauffe pas la tôle, n'endommage ni le verre, ni le caoutchouc, ni le plastic, protège directement le matériel nu de la corrosion, élimine le vernis sans affecter les joints en plastique ou caoutchouc, de plus c'est très doux et écologique. Consommation d'air: minimum 180l/min à 8 bar.

Nr./no.	Liste	Action
145153-000	166.70	142.00
mit Stahldüse, 3 Kunststoffdüsen und 1 kg Soda/avec gicleur en acier, 3 en plastique et 1 kg Soda		
320103-000	5 kg JWL-Soda (Natron) im Kanister/bidon de 5 kg	34.30 29.00
145955-000	3 Kunststoffflachdüsen/3 gicleurs plat en plastique	28.00 24.00
145950-000	1 Stahlpräzisionsdüse/1 gicleur de précision en acier	28.00 24.00

Ölabsauger JWL

Der Ölabsauger eignet sich hervorragend beim Ölwechsel z.B. bei Traktoren, Autos, Booten, Motorrädern, Gartengeräten und anderen Motoren. Regulierbar. Beständig gegen Hydraulik-, Schneid- und Motorenöl.

Aspirateur d'huiles JWL

L'aspirateur à huile est approprié surtout pour le changement d'huile, par exemple de tracteurs, voitures, bateaux, motos, outils de jardin et autres moteurs. Réglable. Résistant à l'huile hydraulique, de coupe et de moteur

Nr./no.	Inhalt/contenu	Schlauch/tuyau	Liste	Action
147160-134	2,0 L	1,5 m	100.80	86.00
143202	Behälter 2,0 L/bidon de remplacement 2,0 L		42.90	



147160-134



Blaspistole «Air Boy Classic» JWL

Stark und schlagfest, mit hoher Blaskraft, stufenlos regulierbar. Mit gebogenem Rohr.

Soufflette «Air Boy Classic» JWL

Puissant et résistant au choc, avec une grande force de soufflage, réglage continu. Avec tuyaux droit.

Nr./no.	G	Rohr/tube	Menge/débit	Liste	Action
140101-000	1/4"	8 x 100 mm	380 l/min.	15.50	13.00



140101-000



Das Werkzeug

Seite / page 2-25, 90, 101



Seite / page 26-30, 103, 108



Seite / page 23, 31-43



Seite / page 25, 44-47



Seite / page 48-49



Seite / page 50-51



Seite / page 52



Seite / page 52-53



Seite / page 54-70



Seite / page 71-74



Seite / page 75-79



Seite / page 80



Seite / page 81



Seite / page 90-104, 109



Seite / page 90, 116



Seite / page 10, 110-115



Seite / page 105



Seite / page 106



Seite / page 107



Seite / page 75, 90, 108



Seite / page 107



Seite / page 118



Seite / page 117



Seite / page 116



Seite / page 11, 25, 82-89



Seite / page 107



Seite / page 108



Seite / page 109



PRÄZISIONSWERKZEUGE
PRECISION TOOLS | OUTILS DE PRÉCISION

ULTIMATECUT

...TECHNISCH VOLLENDET. TECHNIQUEMENT ABOUTI.



PRÄZISER. SCHNELLER. KRAFTVOLLER.

- +erreicht beste Performance in fast allen Materialien und Anwendungen
- +deutlich weniger Vorschubkraft erforderlich
- +bis zu 60% höhere Standzeiten
- +bis zu 30% schnelleres Senken
- +extrem ruhiger Lauf
- +optimales Senkbild
- +ideale Spanabfuhr

PLUS PRECIS. RAPIDE. EFFICACE.

- +De meilleures performances dans quasiment tous les matériaux et toutes les applications.
- +Nécessite nettement moins d'effort de coupe.
- +Jusqu'à 60% de longévité en plus.
- +Jusqu'à 30% de rapidité de pénétration en plus.
- +Coupe extrêmement stable.
- +Géométrie optimale.
- +Dégagement des copeaux idéal.

ultimatecut.de



www.hazet.ch

Geniales Werkzeug
Von Ihrem Fachhändler

Un outil génial
Chez votre commerçant spécialisé